

ΠΛΗΡΟΦΟΡΙΕΣ ΓΙΑ ΤΟ SERVICE

Συστάσεις για τα καύσιμα:

Δείτε σελίδα 1-1

Συστάσεις για το λάδι του κινητήρα

Βενζινοκινητήρας:

(Κινητήρας M16A)

Εκτός μοντέλου Βραζιλίας:

Ποιότητα: ACEA A1/B1, A3/B3, A3/B4, A5/B5

API SL, SM ή SN

ILSAC GF-3, GF-4 ή GF-5.

Ιξώδες: SAE **0W-20**, 5W-30, 10W-30, 10W-40

Για μοντέλο Βραζιλίας:

Ποιότητα: API SL, SM ή SN

ILSAC GF-3, GF-4 ή GF-5.

Ιξώδες: SAE **5W-30**, 10W-30, 10W-40

(Κινητήρας K14C)

Εκτός μοντέλου Βραζιλίας:

Ποιότητα: ACEA A1/B1, A3/B3, A3/B4, A5/B5

API SL, SM ή SN

ILSAC GF-3, GF-4 ή GF-5.

Ιξώδες: SAE **5W-30**, 10W-30, 10W-40

Για μοντέλο Βραζιλίας:

Ποιότητα: API SL, SM ή SN

ILSAC GF-3, GF-4 ή GF-5.

Ιξώδες: SAE **5W-30**, 10W-30, 10W-40

Για περισσότερες λεπτομέρειες, ανατρέξτε στο “Λάδι και Φίλτρο λαδιού κινητήρα” στο κεφάλαιο “ΕΛΕΓΧΟΣ ΚΑΙ ΣΥΝΤΗΡΗΣΗ”.

Υγρά φρένων και συμπλέκτη:

DOT4 ή SAE J1704

Λάδι αυτόματου κιβωτίου:

“SUZUKI OIL AW-1”

Πιέσεις κρύων ελαστικών:

Ανατρέξτε στην “Ετικέτα πίεσης Ελαστικών” που βρίσκεται στην κολώνα της πόρτας οδηγού.

24ΩΡΗ ΓΡΑΜΜΗ ΕΞΥΠΗΡΕΤΗΣΗΣ ΠΕΛΑΤΩΝ SUZUKI ASSISTANCE • ΤΗΛ.: 210 34 99 940

ΣΦΑΚΙΑΝΑΚΗΣ Α.Ε.Β.Ε • ΣΙΔΗΡΟΚΑΣΤΡΟΥ 5-7, 118 55 ΑΘΗΝΑ • ΤΗΛ.: 210 34 99 000 FAX: 210 34 76 191

E-mail Address: technical_dept@suzuki.gr • Internet Address: <http://www.suzuki.gr>

Η SUZUKI MOTOR CORPORATION ΣΥΝΙΣΤΑ ΔΙΠΛΩΤΙΚΑ  SUZUKI



VITARA

99011-53SB1-01GR

VITARA

ΟΔΗΓΙΕΣ ΧΡΗΣΗΣ

Να βρίσκεται Πάντοτε στο Αυτοκίνητο.
Περιέχει Χρήσιμες Πληροφορίες για την Ασφάλεια,
Λειτουργία και Συντήρηση του Αυτοκινήτου σας.



Way of Life!



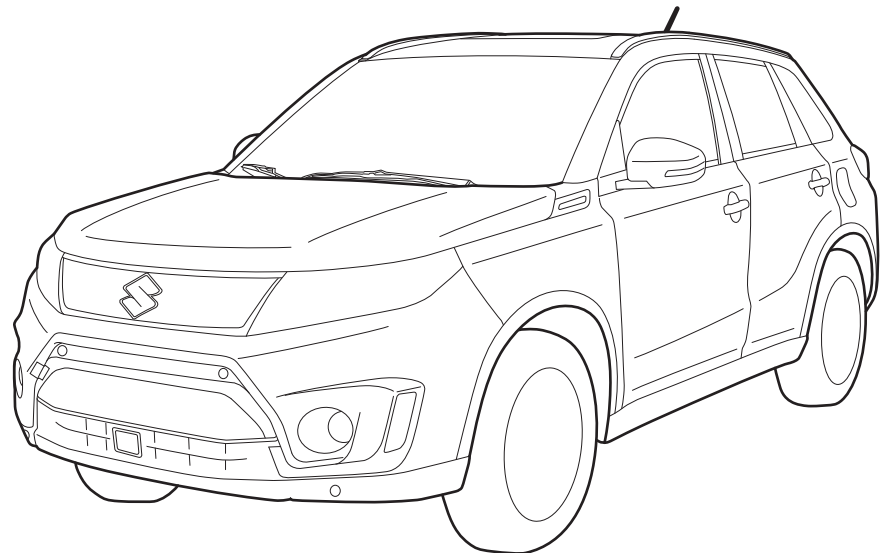



Αυτό το εγχειρίδιο οδηγιών χρήσης αφορά τα αυτοκίνητα της σειράς VITARA.



ΣΗΜΕΙΩΣΗ: Το εικονιζόμενο μοντέλο είναι από την σειρά VITARA.

© 2015 MAGYAR SUZUKI CORPORATION - ΣΦΑΚΙΑΝΑΚΗΣ Α.Ε.Β.Ε.
Απαγορεύεται η αναδημοσίευση, αναπαραγωγή ή μετάδοση με οποιοδήποτε τρόπο του παρόντος χωρίς τη έγγραφη άδεια της MAGYAR SUZUKI CORPORATION - ΣΦΑΚΙΑΝΑΚΗΣ Α.Ε.Β.Ε.

ΕΠΕΞΗΓΗΣΗ ΣΥΜΒΟΛΩΝ ΕΤΙΚΕΤΑΣ ΜΠΑΤΑΡΙΑΣ

	Απαγορεύεται το κάπνισμα, οι γυμνές φλόγες, οι σπινθήρες.		Υγρό μπαταρίας
	Προστατεύστε τα μάτια σας.		Διαβάστε τις οδηγίες χρήσης
	Κρατάτε μακριά από τα παιδιά.		Εκρηκτικό αέριο

ΕΙΣΑΓΩΓΗ

Το εγχειρίδιο αυτό αποτελεί αναπόσπαστο τμήμα του αυτοκινήτου και θα πρέπει να παραμένει σε αυτό όταν μεταπωληθεί ή μεταβιβαστεί σε άλλον. Παρακαλούμε διαβάστε το προσεκτικά πριν οδηγήσετε το καινούργιο σας SUZUKI, και να ανατρέχετε τακτικά σε αυτό. Περιλαμβάνει σημαντικές πληροφορίες που αφορούν την ασφάλεια, την λειτουργία και την συντήρηση του αυτοκινήτου.

MAGYAR SUZUKI CORPORATION LTD.

Όλες οι πληροφορίες σε αυτό το εγχειρίδιο βασίζονται στα στοιχεία που είναι διαθέσιμα κατά την έκδοση του. Λόγω βελτιώσεων ή μεταβολών, πιθανόν να υπάρχουν διαφοροποιήσεις μεταξύ των πληροφοριών του εγχειριδίου και του αυτοκινήτου σας. Η MAGYAR SUZUKI CORPORATION διατηρεί το δικαίωμα για αλλαγές οποιαδήποτε στιγμή και χωρίς προειδοποίηση καθώς και καμμία υποχρέωση να πραγματοποιήσει τις αλλαγές αυτές σε ήδη πωληθέντα αυτοκίνητα.

Το αυτοκίνητο αυτό μπορεί να μην καλύπτει προδιαγραφές ή οδηγίες που ισχύουν σε άλλες χώρες. Πριν προσπαθήσετε να εκδώσετε άδεια κυκλοφορίας για το αυτοκίνητο αυτό σε άλλη χώρα, θα πρέπει να ελέγξετε όλες τις σχετικές οδηγίες και να πραγματοποιήσετε όλες τις αναγκαίες μετατροπές.

ΣΗΜΕΙΩΣΗ:

Παρακαλούμε ανατρέξτε στη προειδοποιητική πινακίδα με τίτλο “Έννοια συμβόλου αερόσακου” στο κεφάλαιο “ΠΡΙΝ ΤΗΝ ΟΔΗΓΗΣΗ” για την προστασία από τον εμπρός αερόσακο.

ΣΗΜΑΝΤΙΚΟ

ΠΡΟΕΙΔΟΠΟΙΗΣΗ/ΠΡΟΣΟΧΗ/ΣΗΜΑΝΤΙΚΗ ΣΗΜΕΙΩΣΗ/ΣΗΜΕΙΩΣΗ

Παρακαλούμε διαβάστε αυτό το εγχειρίδιο και ακολουθήστε τις οδηγίες του με προσοχή. Για να δοθεί έμφαση σε συγκεκριμένες πληροφορίες, το σύμβολο και οι λέξεις ΠΡΟΕΙΔΟΠΟΙΗΣΗ, ΠΡΟΣΟΧΗ, ΣΗΜΑΝΤΙΚΗ ΣΗΜΕΙΩΣΗ και ΣΗΜΕΙΩΣΗ έχουν ειδική σημασία. Δώστε ιδιαίτερη προσοχή στα μηνύματα που σημειώνονται με αυτές τις λέξεις:

▲ ΠΡΟΕΙΔΟΠΟΙΗΣΗ

Αυτές οι οδηγίες εφιστούν την προσοχή για καταστάσεις που μπορεί να οδηγήσουν σε τραυματισμό ή θάνατο.

▲ ΠΡΟΣΟΧΗ

Αυτές οι οδηγίες εφιστούν την προσοχή για καταστάσεις που μπορεί να οδηγήσουν σε ήπιο ή και σοβαρό τραυματισμό.

ΣΗΜΑΝΤΙΚΗ ΣΗΜΕΙΩΣΗ

Αυτές οι οδηγίες εφιστούν την προσοχή για καταστάσεις που μπορεί να οδηγήσουν σε ζημιά στο αυτοκίνητο ή το εξάρτημα.

ΣΗΜΕΙΩΣΗ:

Υποδεικνύει ειδικές πληροφορίες ώστε να γίνεται η συντήρηση ευκολότερα και οι οδηγίες κατανοητές.



Ο κύκλος με την διαγώνιο που εμφανίζεται στο εγχειρίδιο αυτό σημαίνει “Μην κάνετε αυτό” ή “Μην αφήνετε να συμβεί αυτό”.

ΠΡΟΕΙΔΟΠΟΙΗΣΗ ΓΙΑ ΜΕΤΑΤΡΟΠΕΣ

▲ ΠΡΟΕΙΔΟΠΟΙΗΣΗ

Μην πραγματοποιείτε μετατροπές στο αυτοκίνητο σας. Κάθε μετατροπή μπορεί να επηρεάσει αρνητικά την ασφάλεια, τον χειρισμό, τις επιδόσεις ή την διάρκεια ζωής του αυτοκινήτου και πιθανώς να παραβιάζει τους ισχύοντες κανονισμούς της χώρας. Επιπλέον ζημιά ή προβλήματα στις επιδόσεις που προκαλούνται από μετατροπές μπορεί να μην καλύπτονται από την εγγύηση καλής λειτουργίας.

ΣΗΜΑΝΤΙΚΗ ΣΗΜΕΙΩΣΗ

Η λανθασμένη τοποθέτηση εξοπλισμού επικοινωνιών, όπως κινητά τηλέφωνα ή CB μπορεί να προκαλέσει παρεμβολές στο ηλεκτρονικό σύστημα ανάφλεξης με αποτέλεσμα προβλήματα στο αυτοκίνητο σας. Συμβουλευθείτε τον Επίσημο Συνεργάτη SUZUKI ή εξουσιοδοτημένο τεχνικό που διαθέτει την κατάλληλη γνώση και εμπειρία για την εγκατάσταση αυτού του είδους εξοπλισμού επικοινωνιών.

ΣΗΜΑΝΤΙΚΗ ΣΗΜΕΙΩΣΗ

Το φιν διαγνώσης του αυτοκινήτου σας αφορά την σύνδεση του μόνο με την συγκεκριμένη συσκευή για έλεγχο και συντήρηση. Συνδέοντας οποιαδήποτε άλλη συσκευή μπορεί να προκληθεί πρόβλημα στα ηλεκτρονικά εξαρτήματα και να αποφορτισθούν οι μπαταρίες.

ΕΙΣΑΓΩΓΗ

Σας ευχαριστούμε που επιλέξατε την SUZUKI και σας καλοσωρίζουμε στην οικογένεια μας. Η επιλογή σας ήταν σωστή, τα προϊόντα της SUZUKI είναι αξιόπιστα και θα σας προσφέρουν οδηγική ευχαρίστηση για πολλά χρόνια.

Αυτό το εγχειρίδιο οδηγιών χρήσης έχει προετοιμαστεί για να σας βοηθήσει να έχετε μία ασφαλή, ευχάριστη και χωρίς προβλήματα εμπειρία με το νέο σας SUZUKI. Μέσω αυτού θα μάθετε τις λειτουργίες του αυτοκινήτου, τα χαρακτηριστικά ασφαλείας και τις απαιτήσεις συντήρησης του. Παρακαλούμε διαβάστε το προσεκτικά προτού οδηγήσετε το αυτοκίνητο σας. Εν συνεχεία, τοποθετήστε το στο ντουλαπάκι του αυτοκινήτου σας για να το έχετε για μελλοντική χρήση.

Εάν πρόκειται να μεταπώλησετε το αυτοκίνητο σας, θα πρέπει να αφήσετε το εγχειρίδιο σε αυτό για τον επόμενο ιδιοκτήτη.

Επιπρόσθετα με το εγχειρίδιο οδηγιών χρήσης, τα υπόλοιπα βιβλία που παρέχονται από την SUZUKI εξηγούν τις εγγυήσεις που αφορούν το αυτοκίνητο. Συνιστούμε να τα μελετήσετε όλα προσεκτικά ώστε να εξοικειωθείτε με τις σημαντικές πληροφορίες που περιέχουν.

Όταν προγραμματίζετε να πραγματοποιήσετε την προβλεπόμενη συντήρηση του αυτοκινήτου σας, σας συνιστούμε να επισκεφθείτε τον Επίσημο Συνεργάτη SUZUKI. Οι εξειδικευμένοι τεχνικοί θα σας παρέχουν την καλύτερη δυνατή συντήρηση χρησιμοποιώντας μόνο γνήσια ανταλλακτικά και αξεσουάρ SUZUKI.

ΣΗΜΕΙΩΣΗ:

“Επίσημος Συνεργάτης SUZUKI” σημαίνει “Εξουσιοδοτημένο συνεργείο SUZUKI” (στην Ευρώπη).

ΣΥΣΤΑΣΕΙΣ ΓΙΑ ΧΡΗΣΗ ΓΝΗΣΙΩΝ ΑΝΤΑΛΛΑΚΤΙΚΩΝ ΚΑΙ ΑΞΕΣΟΥΑΡ SUZUKI

Η SUZUKI συνιστά την χρήση γνήσιων ανταλλακτικών και αξεσουάρ. Τα γνήσια ανταλλακτικά και αξεσουάρ SUZUKI είναι κατασκευασμένα με τις πιο υψηλές προδιαγραφές ποιότητας και απόδοσης και είναι σχεδιασμένα να ταιριάζουν με τις ακριβείς προδιαγραφές του αυτοκινήτου σας.

Υπάρχει διαθέσιμη στην αγορά μια τεράστια ποικιλία μη-γνήσιων ανταλλακτικών και αξεσουάρ για τα αυτοκίνητα SUZUKI. Η χρήση τους μπορεί να επηρεάσει αρνητικά τις επιδόσεις του αυτοκινήτου σας και να μειωθεί η διάρκεια ζωής του. Γιαυτό, η τοποθέτηση μη-γνήσιων ανταλλακτικών και αξεσουάρ δεν καλύπτεται από την εγγύηση καλής λειτουργίας.

Μη-γνήσια ανταλλακτικά και αξεσουάρ SUZUKI

Μερικά από αυτά τα ανταλλακτικά και αξεσουάρ μπορεί να είναι εγκεκριμένα από συγκεκριμένες αρχές στην χώρα σας.

Μερικά ανταλλακτικά και αξεσουάρ πωλούνται σαν εξουσιοδοτημένα από την SUZUKI. Μερικά γνήσια ανταλλακτικά και αξεσουάρ πωλούνται σαν μεταχειρισμένα. Αυτά τα ανταλλακτικά και αξεσουάρ είναι μη-γνήσια SUZUKI και η χρήση τους δεν καλύπτεται από την εγγύηση καλής λειτουργίας.

Μεταχειρισμένα γνήσια ανταλλακτικά και αξεσουάρ SUZUKI.

Η μεταπώληση και επαναχρησιμοποίηση των παρακάτω ανταλλακτικών μπορεί να προβεί επικίνδυνη και είναι απαγορευτική:

- Σύστημα αερόσακων καθώς και εξαρτήματα τους (π.χ. συσκευές ελέγχου, αισθητήρες, προστατευτικά)
- Σύστημα ζωνών ασφαλείας καθώς και εξαρτημάτων τους (π.χ. ζώνες, πόρτες και προεντατήρες)

Τα εξαρτήματα συστήματος αερόσακων και ζωνών ασφαλείας περιέχουν εκρήξιμα χημικά. Αυτά τα εξαρτήματα θα πρέπει να αφαιρεθούν και να ανακυκλωθούν με τον σωστό τρόπο από τον Επίσημο Συνεργάτη SUZUKI για την αποφυγή οποιουδήποτε ατυχήματος κατά την αποσυναρμολόγηση τους.

* Τα εξαρτήματα που ανακατασκευάζονται μετά από την έγκριση της SUZUKI μπορεί να χρησιμοποιηθούν ως γνήσια ανταλλακτικά SUZUKI στην Ευρώπη.

Καταγραφή και αποθήκευση δεδομένων οχήματος

Στο αυτοκίνητο σας (το “Όχημα”) υπάρχουν συγκεκριμένες συσκευές που καταγράφουν και αποθηκεύουν προσωρινά ή μόνιμα τα παρακάτω περιγραφόμενα δεδομένα. Αυτά αφορούν αποκλειστικά τεχνικές πληροφορίες και εξυπηρετούν (i) στην αναγνώριση και διόρθωση δυσλειτουργιών που προέκυψαν στο αυτοκίνητο και/ή (ii) βελτιστοποιούν τις λειτουργίες του.

Καταγεγραμμένα δεδομένα (“Δεδομένα”)

- Δυσλειτουργίες, βλάβες και σφάλματα σε σημαντικά εξαρτήματα του αυτοκινήτου (π.χ. φώτα, φρένα)
- Λειτουργίες του αυτοκινήτου σε συγκεκριμένες καταστάσεις (π.χ. ενεργοποίηση αερόσακου, ενεργοποίηση συστήματος ελέγχου σταθερότητας).
- Καταστάσεις λειτουργίας εξαρτημάτων συστημάτων.
- Μηνύματα κατάστασης του Αυτοκινήτου και των εξαρτημάτων του (π.χ. ταχύτητα κίνησης, επιτάχυνση, επιβράδυνση).
- Συνθήκες περιβάλλοντος (π.χ. εξωτερική θερμοκρασία).

(Για Ε.Ε.)

Συνεργάτες που μπορούν να εξαγάγουν τα δεδομένα με συγκεκριμένες διαγνωστικές συσκευές (“Συνεργάτες”)

- Εξουσιοδοτημένοι συνεργάτες και συνεργεία επισκευής Suzuki και ανεξάρτητα συνεργεία.
- Κατασκευαστές οχημάτων Suzuki (π.χ. SUZUKI MOTOR CORPORATION (“SUZUKI”), MAGYAR SUZUKI CORPORATION LTD, MARUTI SUZUKI INDIA LIMITED, SUZUKI MOTOR (THAILAND) CO., LTD., THAI SUZUKI MOTOR CO., LTD.)
- Προμηθευτές ανταλλακτικών, εξαρτημάτων και αξεσουάρ Suzuki. (“Προμηθευτές”)

Χρήση δεδομένων (“Χρήση δεδομένων”)

Η SUZUKI και οι Συνεργάτες μπορούν να χρησιμοποιήσουν τα δεδομένα που έχουν αποθηκευθεί με σκοπό:

- Την διάγνωση, συντήρηση και επισκευή καθώς και για την διαδικασία εγγύησης
- Την έρευνα και περαιτέρω βελτίωση του οχήματος
- Την διερεύνηση ενεργειών που περιλαμβάνουν διαδικασίες ανάκλησης και επισκευών
- Την βελτίωση σε τομείς ποιότητας κλπ.

Μετά την επιδιόρθωση κάποιας δυσλειτουργίας τα δεδομένα που σχετίζονταν με αυτή βασικά διαγράφονται από την συσκευή αποθήκευσης ενώ κάποια από τα δεδομένα παραμένουν αποθηκευμένα ως ιστορικό του αυτοκινήτου.

Περιπτώσεις κατά τις οποίες η SUZUKI και οι Συνεργάτες μπορεί να παρέχουν τα δεδομένα σε τρίτους

Στις παρακάτω περιπτώσεις η SUZUKI και οι Συνεργάτες μπορεί να παρέχουν τα αποθηκευμένα δεδομένα σε τρίτους:

- Μετά από συναίνεση του ιδιοκτήτη του οχήματος.
- Μετά από απαίτηση των αστυνομικών, δικαστικών ή άλλων αρχών.
- Μετά από αίτημα ερευνητικού εργαστηρίου για στατιστική χρήση και με τρόπο που δεν δημοσιοποιείται ο ιδιοκτήτης/χρήστης του οχήματος.
- Μετά από αίτημα της SUZUKI ή Συνεργάτη, στελεχών ή υπαλλήλων για τους σκοπούς που περιγράφονται στην Χρήση των δεδομένων.
- Για χρήση από την SUZUKI ή Συνεργάτη σε δικαστήριο.
- Σε άλλες περιπτώσεις που επιτρέπονται από την ισχύουσα νομοθεσία.

ΣΗΜΕΙΩΣΗ:

- *Τα δεδομένα δεν μπορεί να χρησιμοποιηθούν για να ανιχνευθεί η κίνηση του οχήματος.*
- *Τα αποθηκευμένα δεδομένα στις διάφορες συσκευές διαφέρουν ανάλογα το μοντέλο του οχήματος.*
- *Σε καμιά περίπτωση δεν καταγράφεται ήχος ή συνομιλία.*
- *Σε μερικές περιπτώσεις η καταγραφή δεδομένων δεν πραγματοποιείται.*

Εάν αυτά τα τεχνικά δεδομένα συνδιαστούν με άλλη πληροφόρηση (π.χ. έκθεση ατυχήματος ή μαρτυρίας, καταστροφή του αυτοκινήτου κλπ) υπάρχει περίπτωση μέσω αυτών να πραγματοποιηθεί αναγνώριση ενός συγκεκριμένου ατόμου.

e-Call

Η λειτουργία αυτή έχει προστεθεί βασιζόμενη στην σύμφωνη γνώμη των πελατών και μπορεί να μεταδώσει δεδομένα του αυτοκινήτου (θέση οχήματος σε περίπτωση ανάγκης) από το Οχημα προς την αστυνομία ή προς εταιρία οδικής βοήθειας με σκοπό την άμεση επέμβαση τους σε περίπτωση ατυχήματος.

ΟΔΗΓΟΣ ΣΗΜΕΙΩΝ ΣΥΝΤΗΡΗΣΗΣ

1. Καύσιμο (κεφάλαιο 1)
2. Άγγιστρο καπό (κεφάλαιο 5)
3. Εργαλεία αντικατάστασης τροχού (κεφάλαιο 8)
4. Δείκτης στάθμης λαδιών “Κίτρινο” (κεφάλαιο 7)
5. Ψυκτικό υγρό κινητήρα (κεφάλαιο 7)
6. Υγρό καθαρισμού παρμπρίζ (κεφάλαιο 7)
7. Μπαταρία (κεφάλαιο 7)
8. Πίεση ελαστικών (Πινακίδα πληροφοριών ελαστικών στην πόρτα οδηγού)
9. Ρεζέρβα ελαστικού (κεφάλαιο 7)/Κιτ επισκευής ελαστικών (κεφάλαιο 8).

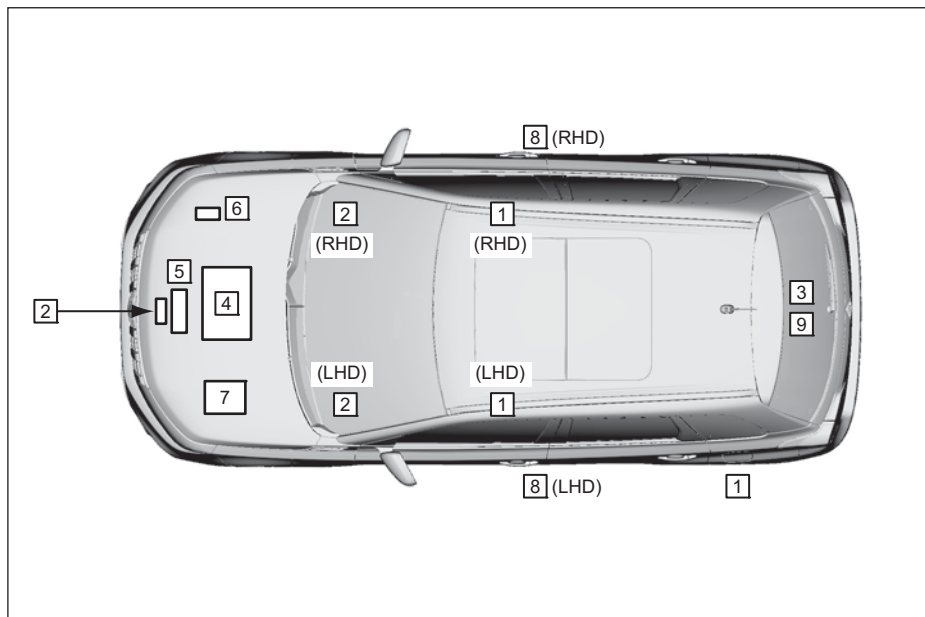

LHD: Αριστεροτίμονο όχημα
RHD: Δεξιοτίμονο όχημα

ΠΙΝΑΚΑΣ ΠΕΡΙΕΧΟΜΕΝΩΝ

ΣΥΣΤΑΣΕΙΣ ΓΙΑ ΚΑΥΣΙΜΟ	1
ΠΡΙΝ ΤΗΝ ΟΔΗΓΗΣΗ	2
ΛΕΙΤΟΥΡΓΩΝΤΑΣ ΤΟ ΟΧΗΜΑ ΣΑΣ	3
ΣΥΜΒΟΥΛΕΣ ΟΔΗΓΗΣΗΣ	4
ΛΟΙΠΑ ΧΕΙΡΙΣΤΗΡΙΑ ΚΑΙ ΕΞΟΠΛΙΣΜΟΣ	5
ΦΟΡΤΩΜΑ ΚΑΙ ΡΥΜΟΥΛΚΗΣΗ	6
ΕΛΕΓΧΟΣ ΚΑΙ ΣΥΝΤΗΡΗΣΗ	7
ΣΕ ΠΕΡΙΠΤΩΣΗ ΑΝΑΓΚΗΣ	8
ΦΡΟΝΤΙΔΑ ΑΜΑΞΩΜΑΤΟΣ	9
ΓΕΝΙΚΕΣ ΠΛΗΡΟΦΟΡΙΕΣ	10
ΤΕΧΝΙΚΑ ΧΑΡΑΚΤΗΡΙΣΤΙΚΑ	11
ΣΥΜΠΛΗΡΩΜΑ	12
ΕΥΡΕΤΗΡΙΟ	13

ΕΞΩΤΕΡΙΚΟ, ΕΜΠΡΟΣ

1. Καπό κινητήρα (σελ. 5-2)
2. Υαλοκαθαριστήρας (σελ. 2-146)
3. Ηλιοροφή (προαιρετικός εξοπλισμός) (σελ. 5-9)
4. Ράγες οροφής (προαιρετικός εξοπλισμός) (σελ. 5-20)
5. Εμπρόσθια φώτα ομίχλης (προαιρετικός εξοπλισμός) (σελ. 2-143, 7-73)/
Φώτα ημέρας (προαιρετικός εξοπλισμός) (σελ. 2-143, 7-74)
6. Άγγιστρο πλαισίου (σελ. 5-21)
7. Αισθητήρας παρκαρίσματος (προαιρετικός εξοπλισμός) (σελ. 3-112)
8. Αισθητήρας ανίχνευσης (προαιρετικός εξοπλισμός) (σελ. 3-91)
9. Φώτα ημέρας (προαιρετικός εξοπλισμός) (2-143, 7-74)
10. Προβολείς (σελ. 2-139, 7-71)
11. Εξωτερικός καθρέπτης (σελ. 2-24)
12. Κλειδαριές θυρών (σελ. 2-2)
13. Διπλός αισθητήρας (προαιρετικός εξοπλισμός) (σελ. 3-66)

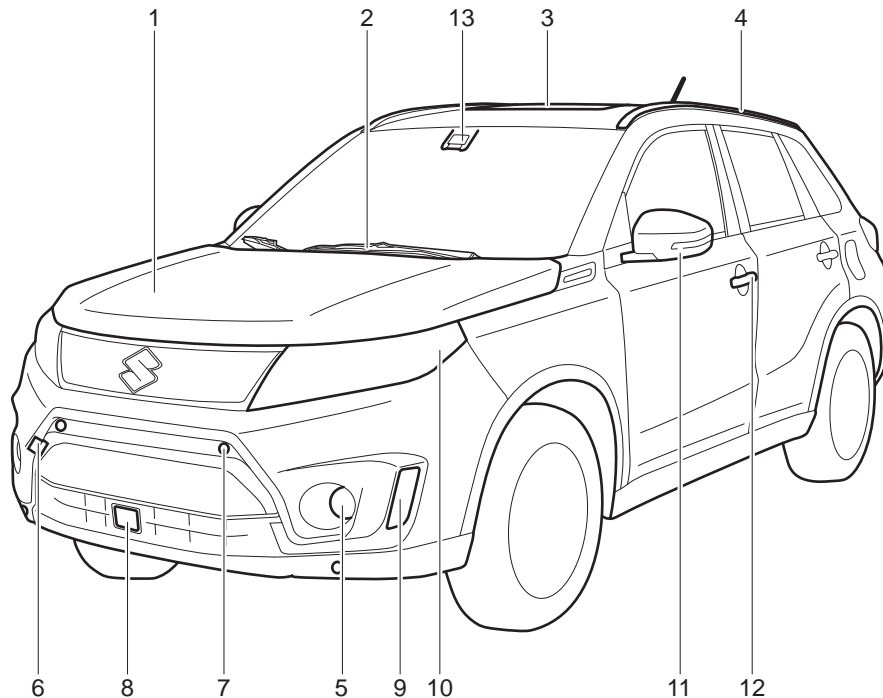

ΕΞΩΤΕΡΙΚΟ, ΠΙΣΩ

1. Κεραία ραδιοφώνου (σελ. 5-37)
2. Υπερυψωμένο φως φρένων (σελ. 11-3)
3. Υαλοκαθαριστήρας πίσω (σελ. 2-150)
4. Θυρίδα ρεζερβουάρ (σελ. 5-1)
5. Πίσω φώτα (σελ. 7-76)
6. Πίσω φώτα πορείας (σελ. 11-3)
7. Κάμερα οπισθοπορείας (προαιρετικός εξοπλισμός) (σελ. 3-119)
8. Οπίσθιο φως ομίχλης (προαιρετικός εξοπλισμός) (σελ. 2-143, 7-80)/
Φως όπισθεν (σελ. 7-78)
9. Φως πινακίδας κυκλοφορίας (σελ. 7-79)
10. Πόρτα χώρου αποσκευών (σελ. 2-5)

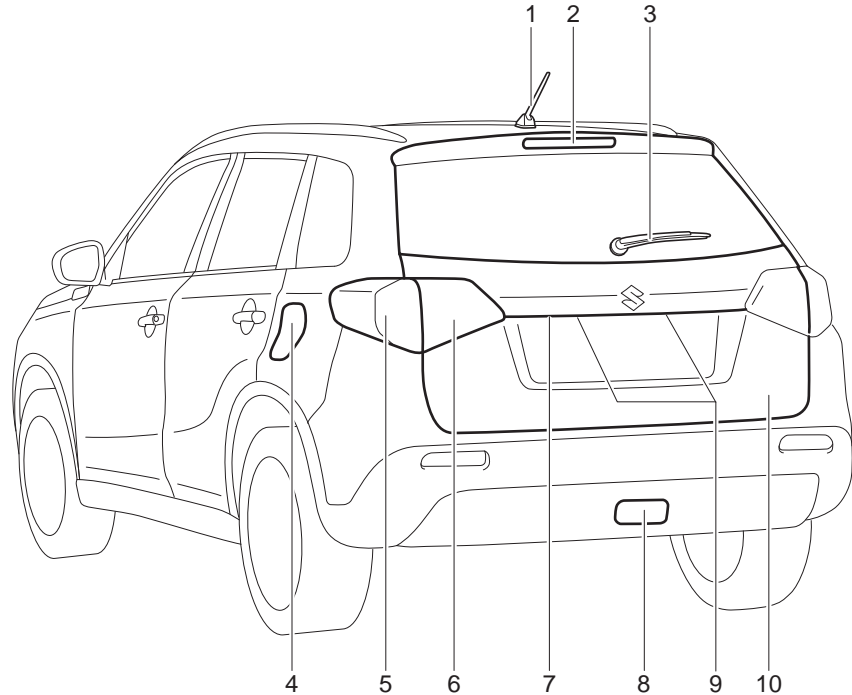

ΕΣΩΤΕΡΙΚΟ, ΕΜΠΡΟΣ

1. Χειριστήρια ηλεκτρικών παραθύρων (σελ. 2-21)/
Διακόπτης χειρισμού ηλεκτρικών καθρεπτών (σελ. 2-24)/
Διακόπτης αναδίπλωσης εξωτερικών καθρεπτών (προαιρετικός εξοπλισμός) (σελ. 2-25)
2. Εμπρός αερόσακος συνοδηγού (σελ. 2-57)
3. Ντουλαπάκι (σελ. 5-12)
4. Εμπρός καθίσματα (σελ. 2-25)/
Πλευρικοί αερόσακοι (σελ. 2-62)
5. Χειρόφρενο (σελ. 3-11)
6. Υποβραχιόνιο με ντουλαπάκι (σελ. 5-15)
7. Διακόπτης επιλογής κατάστασης οδήγησης (προαιρετικός εξοπλισμός) (σελ. 3-30)

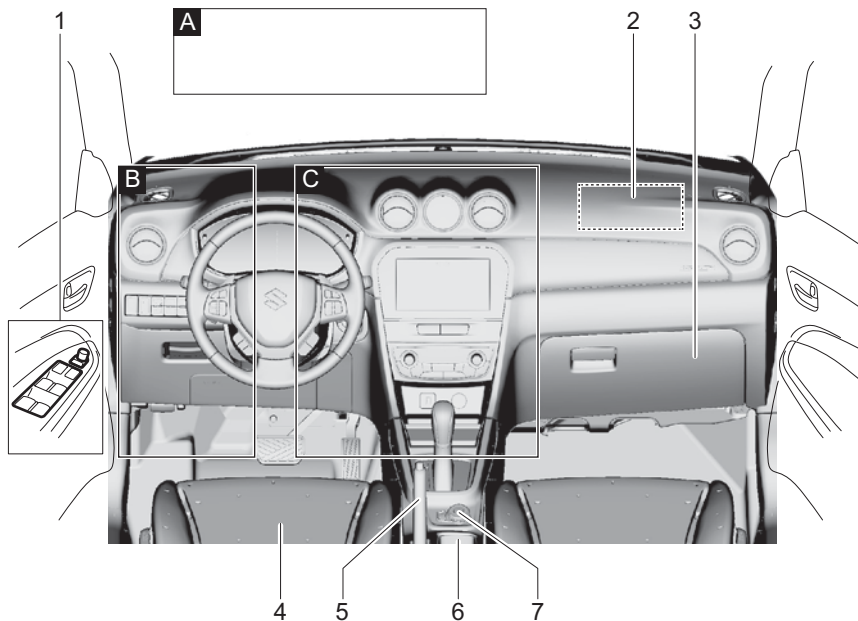

ΟΨΗ Α (αριστεροτίμονο)

1. Καθρέπτης (σελ. 5-4)
2. Εμπρός εσωτερικό φωτιστικό (σελ. 5-5, 7-80)
3. Εσωτερικός καθρέπτης (σελ. 2-24)
4. Κονσόλα οροφής (προαιρετικός εξοπλισμός) (σελ. 5-13)
5. Διακόπτης ηλιοροφής (προαιρετικός εξοπλισμός) (σελ. 5-9)
6. Μικρόφωνο συστήματος hand's free (προαιρετικός εξοπλισμός) (σελ. 5-70)

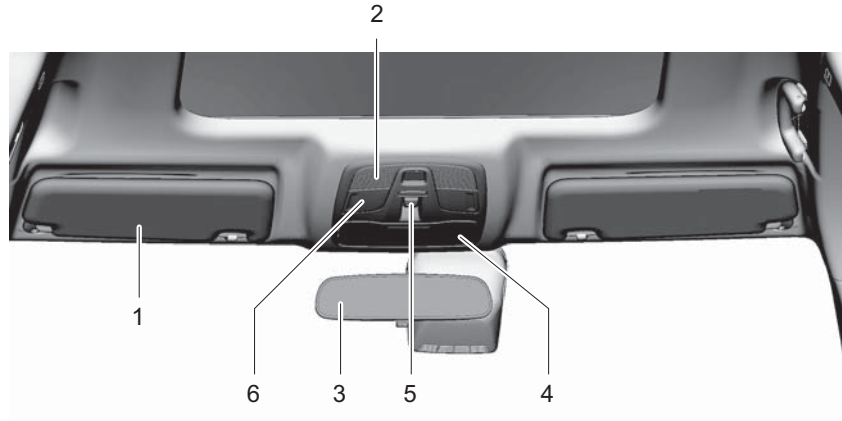

ΟΨΗ Β

1. Μοχλός φώτων (σελ. 2-139)/
Μοχλός φλας (σελ. 2-144)
2. Χειριστήρια ηχοσυστήματος (προαιρετικός εξοπλισμός) (σελ. 5-81)
3. Εμπρός αερόσακος οδηγού (σελ. 2-57)
4. Μοχλός ανοίγματος καπό κινητήρα (σελ. 5-2)
5. Διακόπτης ρύθμισης ύψους δέσμης προβολέων (προαιρετικός εξοπλισμός) (σελ. 2-144)/
Διακόπτης εμπρός φώτων ομίχλης (προαιρετικός εξοπλισμός) (σελ. 2-144)/
Διακόπτης ESP OFF (σελ. 3-126)/
Διακόπτης αισθητήρα παρκαρίσματος (προαιρετικός εξοπλισμός) (σελ. 3-112)/
Διακόπτης “ENG A-STOP OFF” (προαιρετικός εξοπλισμός) (σελ. 3-36)/
Διακόπτης ελέγχου κατάβασης (προαιρετικός εξοπλισμός) (σελ. 3-128)/
Διακόπτης OFF προειδοποίησης αλλαγής λωρίδας (προαιρετικός εξοπλισμός) (σελ. 3-62)/
Διακόπτης OFF υποστήριξης διπλού αισθητήρα φρένων (προαιρετικός εξοπλισμός) (σελ. 3-61)
6. Αερόσακος γονάτων οδηγού (σελ. 2-57)
7. Μοχλός ρύθμισης ύψους τιμονιού (προαιρετικός εξοπλισμός) (σελ. 2-150)
8. Μοχλός ανοίγματος θυρίδας ρεζερβουάρ (σελ. 5-1)

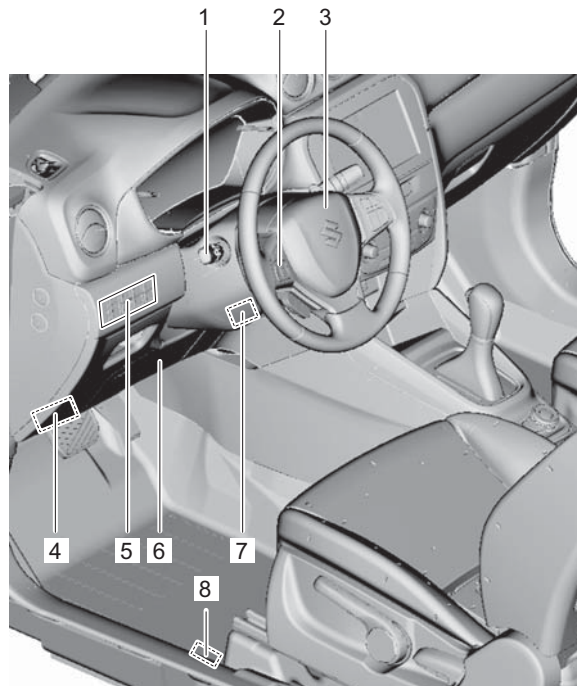

ΟΨΗ C

1. Διακόπτης προσαρμοζόμενου Cruise control (προαιρετικός εξοπλισμός) (σελ. 3-77)/ Διακόπτες συστήματος Cruise control (προαιρετικός εξοπλισμός) (σελ. 3-43)/ Διακόπτες περιοριστή ταχύτητας (προαιρετικός εξοπλισμός) (σελ. 3-45)
2. Πίνακας οργάνων (σελ. 2-70, 2-94)/ Οθόνη πληροφοριών (σελ. 2-73, 2-97)
3. Μοχλός υαλοκαθαριστήρων και πλυστικής συσκευής (σελ. 2-146)/ Διακόπτης υαλοκαθαριστήρα και πλυστικής συσκευής πίσω παρμπρίζ (σελ. 2-150)
4. Ηχοσύστημα (προαιρετικός εξοπλισμός) (σελ. 5-39)
5. Διακόπτης αλαρμ (σελ. 2-146)
6. Ένδειξη αποσύνδεσης εμπρός αερόσακου συνοδηγού (προαιρετικός εξοπλισμός) (σελ. 2-67)/Αντικλεπτικό (προαιρετικός εξοπλισμός) (σελ. 12-16)/Ένδεικτική λυχνία αντικλεπτικού (προαιρετικός εξοπλισμός) (σελ. 2-16)
7. Ασφάλειες (σελ. 7-69)
8. Διακόπτης προειδοποίησης αλλαγής λωρίδας (προαιρετικός εξοπλισμός) (σελ. 3-56)
9. Κεντρικός διακόπτης (όχημα χωρίς σύστημα εκκίνησης χωρίς κλειδί) (σελ. 3-3)
10. Διακόπτης κινητήρα (όχημα με σύστημα εκκίνησης χωρίς κλειδί) (σελ. 3-5)
11. Μοχλός επιλογής ταχυτήτων (σελ. 3-19)
12. Διακόπτης εμπρός θερμαινόμενων καθισμάτων (προαιρετικός εξοπλισμός) (σελ. 2-28)
13. Υποδοχή USB (προαιρετικός εξοπλισμός) (σελ. 5-9)
14. Πρίζα παροχής ρεύματος (σελ. 5-8)
15. Κλιματισμός και καλοριφέρ (σελ. 5-25)/ Διακόπτης θερμαινόμενου πίσω παρμπρίζ και εξωτερικών καθρεπτών (προαιρετικός εξοπλισμός) (σελ. 2-151)
16. Ρολόι (προαιρετικός εξοπλισμός) (σελ. 5-17)

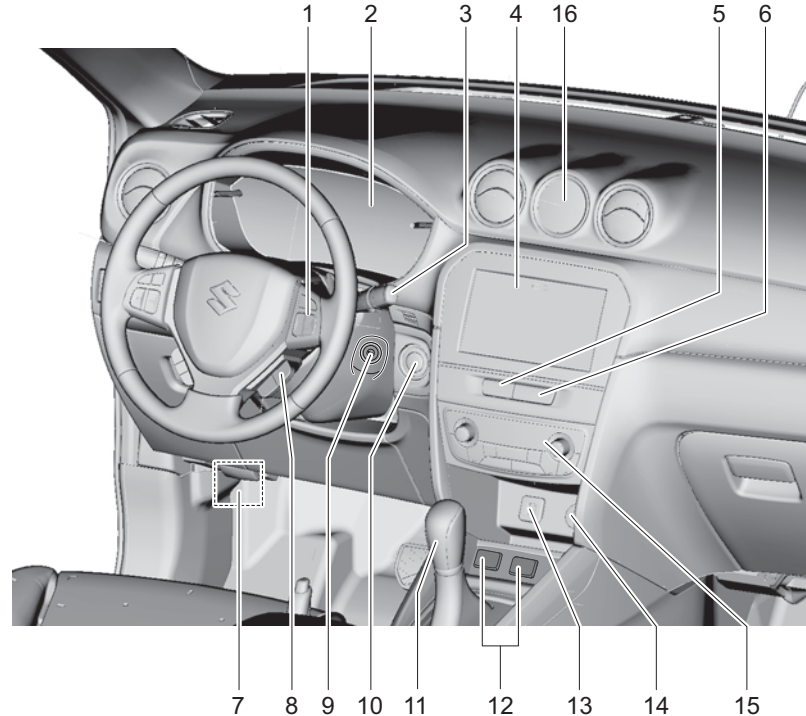

ΕΣΩΤΕΡΙΚΟ, ΠΙΣΩ

1. Ζώνες ασφαλείας (σελ. 2-33)
2. Κεντρικό φωτιστικό (σελ. 5-5, 7-80)
3. Χειρολαβή (σελ. 5-11)
4. Ζώνη ασφαλείας με σύνδεσμο (σελ. 2-317)
5. Πλευρικοί αερόσακοι οροφής (προαιρετικός εξοπλισμός) (σελ. 2-62)
6. Πίσω καθίσματα (σελ. 2-29)

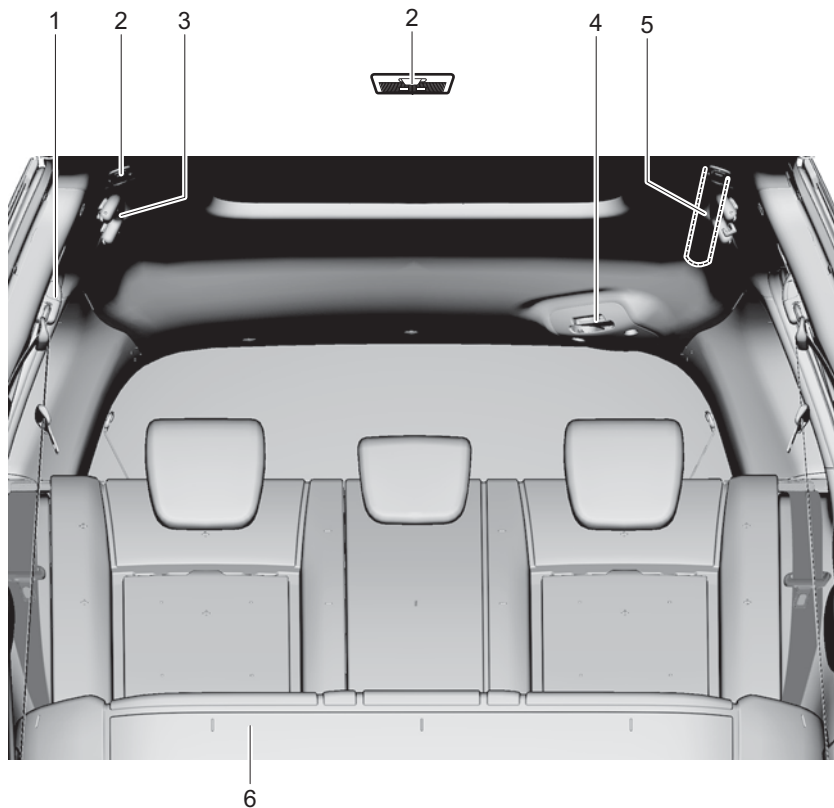

ΧΩΡΟΣ ΑΠΟΣΚΕΥΩΝ

1. Άγγιστρο (σελ. 5-18)
2. Κάλυμμα χώρου αποσκευών (σελ. 5-18)
3. Πρίζα παροχής ρεύματος (προαιρετικός εξοπλισμός) (σελ. 5-8)
4. Φωτιστικό χώρου αποσκευών (προαιρετικός εξοπλισμός) (σελ. 5-5, 7-80)
5. Άγγιστρα για δίχτυ συγκράτησης αποσκευών (προαιρετικός εξοπλισμός) (σελ. 5-18)
6. Θήκη χώρου αποσκευών (σελ. 5-16)
7. Ρεζέρβα ελαστικό (προαιρετικός εξοπλισμός) (σελ. 7-65, 8-1)
8. Μπουζονόκλειδο τροχού (σελ. 8-1)
9. Γρύλος (σελ. 8-1)
10. Ράβδος γρύλου (σελ. 8-1)
11. Άγγιστρο ρυμούλκησης (σελ. 5-21)
12. Ράφι χώρου αποσκευών (προαιρετικός εξοπλισμός) (σελ. 5-19)
13. Κιτ επισκευής ελαστικών (προαιρετικός εξοπλισμός) (σελ. 8-5)

ΠΑΡΑΔΕΙΓΜΑ

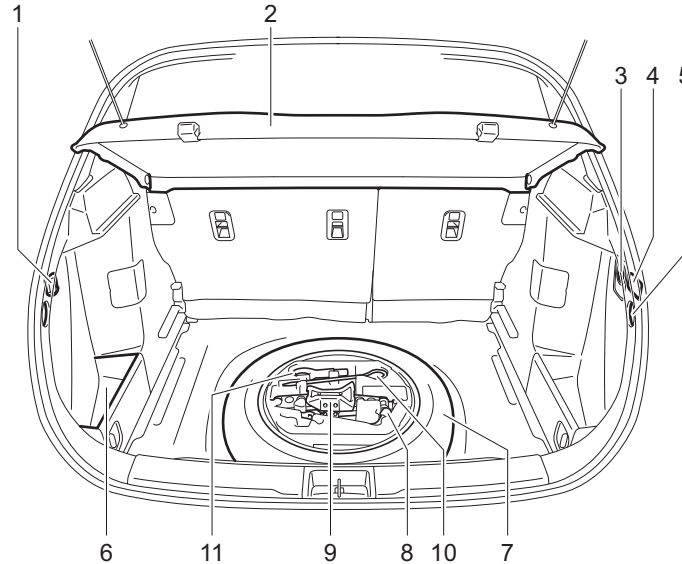

Μοντέλα με κιτ επισκευής ελαστικών

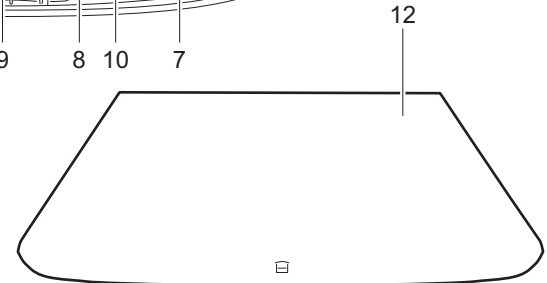
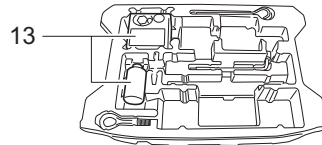

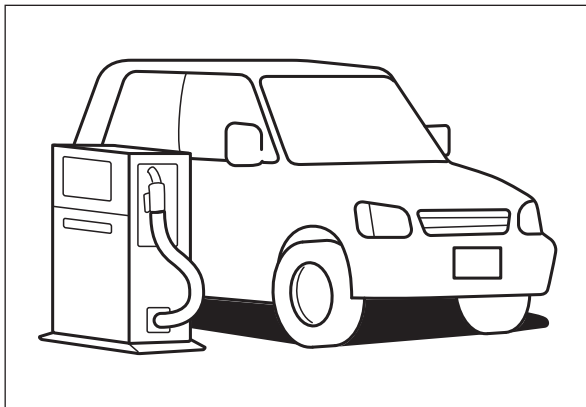

ΣΥΣΤΑΣΕΙΣ ΓΙΑ ΚΑΥΣΙΜΟ

Συστάσεις για καύσιμο 1-1

Συστάσεις για καύσιμο

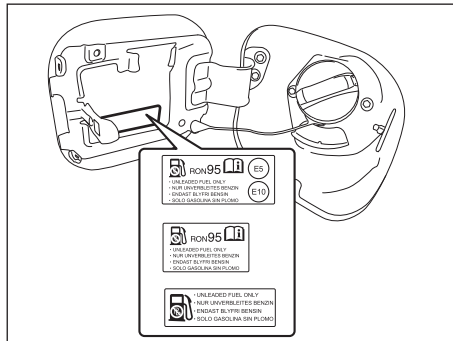

Πρέπει να χρησιμοποιείτε μόνο αμόλυβδη βενζίνη 91 ή περισσότερων οκτανίων (ή 95 και περισσότερων οκτανίων εφόσον υποδεικνύεται αυτό με ετικέτα στη θυρίδα του ρεζερβουάρ). Τα αυτοκίνητα αυτά αναγνωρίζονται και από μία ετικέτα που υπάρχει κοντά στον αυλό πλήρωσης καυσίμου και που αναφέρει: “UNLEADED FUEL ONLY”, “NUR UNVERBLEITES BENZIN”, “ENDAST BLYFRIBENSIN” ή “SOLO GASOLINA SIN PLOMO”.

Μίγμα Βενζίνης/Αιθανόλης

Μίγματα αμόλυβδης βενζίνης και αιθανόλης γνωστά επίσης και σαν gasohol, υπάρχουν διαθέσιμα σε μερικές περιοχές.

Τέτοιου είδους μίγματα μπορούν να χρησιμοποιηθούν στο αυτοκίνητο σας, εφόσον η περιεκτικότητα δεν ξεπερνά το 10% σε αιθανόλη. Βεβαιωθείτε ότι αυτά τα μίγματα βενζίνης - αιθανόλης έχουν αριθμό οκτανίων τουλάχιστον ίσο με τον συνιστώμενο.



ΣΗΜΕΙΩΣΗ:

Εάν δεν είστε ικανοποιημένοι από τις επιδόσεις ή την οικονομία καυσίμου του αυτοκινήτου σας όταν χρησιμοποιείτε μίγμα βενζίνης/αλκοόλης, θα πρέπει να χρησιμοποιήσετε αμόλυβδη βενζίνη.

Βενζίνη που περιέχει MTBE

Αμόλυβδη βενζίνη που περιέχει MTBE μπορεί να χρησιμοποιηθεί στο αυτοκίνητο σας εφόσον η περιεκτικότητά του σε MTBE δεν ξεπερνά το 15%. Αυτό το οξυγονωμένο καύσιμο δεν περιέχει αλκοόλη.

ΣΗΜΑΝΤΙΚΗ ΣΗΜΕΙΩΣΗ

Το ρεζερβουάρ διαθέτει ένα χώρο με αέρα για την διαστολή του καυσίμου, όταν ο καιρός είναι ζεστός. Εάν συνεχίσετε να γεμίζετε με καύσιμο και μετά την αυτόματη διακοπή της παροχής από την μάνικα ή εμφανιστεί μία αρχική επιστροφή αερίων, τότε ο χώρος αυτός θα γεμίσει. Η έκθεση σε ζέστη όταν το ρεζερβουάρ έχει γεμίσει πλήρως με αυτό τον τρόπο, μπορεί να προκαλέσει διαρροή καυσίμου. Για να αποφύγετε μία τέτοια διαρροή, σταματήστε την πλήρωση μόλις διακοπεί αυτόματα η παροχή της μάνικας ή αν χρησιμοποιείτε ένα εναλλακτικό μη αυτόματο σύστημα, μόλις εμφανιστεί μια αρχική επιστροφή αερίων.

ΣΗΜΑΝΤΙΚΗ ΣΗΜΕΙΩΣΗ

Προσέξτε να μην χυθεί καύσιμο που περιέχει αλκοόλη κατά την πλήρωση. Τα καύσιμα που περιέχουν αλκοόλη μπορεί να προκαλέσουν ζημιά στην βαφή, η οποία δεν καλύπτεται από την εγγύηση καλής λειτουργίας.

ΣΗΜΕΙΩΣΗ:

- Για επιπρόσθετες οδηγίες σχετικά με το μοντέλο Μεξικού, ανατρέξτε στο “Για Μεξικό” στο κεφάλαιο ΣΥΜΠΛΗΡΩΜΑ.
- Για επιπρόσθετες οδηγίες σχετικά με το μοντέλο Βραζιλίας, ανατρέξτε στο “Για Βραζιλία” στο κεφάλαιο ΣΥΜΠΛΗΡΩΜΑ.
- Για επιπρόσθετες οδηγίες σχετικά με τα μοντέλα Χιλής, Κόστα Ρίκα και Παναμά, ανατρέξτε στο “Για Χιλή, Κόστα Ρίκα και Παναμά” στο κεφάλαιο ΣΥΜΠΛΗΡΩΜΑ.
- Για επιπρόσθετες οδηγίες σχετικά με το μοντέλο Αργετινής, ανατρέξτε στο “Για Αργετινή” στο κεφάλαιο ΣΥΜΠΛΗΡΩΜΑ.

ΣΗΜΕΙΩΣΕΙΣ

ΠΡΙΝ ΤΗΝ ΟΔΗΓΗΣΗ

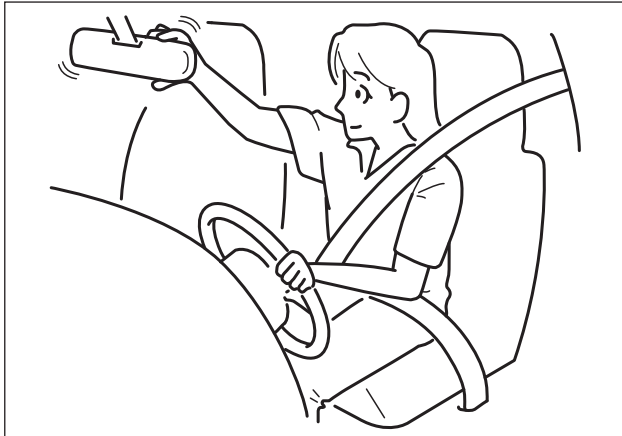

Κλειδιά..... 2-1
 Κλειδαριές πόρτας 2-2
 Τηλεχειριστήριο και πομποδέκτης συστήματος εκκίνησης χωρίς κλειδί/συστήματος εισόδου χωρίς κλειδί..... 2-6
 Λυχνία αντικλεπτικής προστασίας (προαιρετικός εξοπλισμός) 2-16
 Συναγερμός (προαιρετικός εξοπλισμός)..... 2-16
 Παράθυρα 2-20
 Καθρέπτες 2-24
 Εμπρός καθίσματα..... 2-25
 Πίσω καθίσματα 2-29

Ζώνες ασφαλείας και συστήματα συγκράτησης παιδικών καθισμάτων..... 2-33
 Σύστημα παιδικών καθισμάτων για χώρες που ισχύει η Οδηγία UN No.16 2-46
 Συμπληρωματικό σύστημα συγκράτησης (αερόσακοι) 2-56
 Πίνακας Οργάνων (Τύπος Α)..... 2-70
 Ταχύμετρο 2-71
 Στροφόμετρο 2-71
 Μετρητής στάθμης καυσίμου 2-71
 Μετρητής θερμοκρασίας 2-72
 Έλεγχος φωτεινότητας 2-72
 Οθόνη πληροφοριών..... 2-73
 Πίνακας Οργάνων (Τύπος Β)..... 2-94
 Ταχύμετρο 2-95
 Στροφόμετρο 2-95
 Μετρητής στάθμης καυσίμου 2-95
 Μετρητής θερμοκρασίας 2-96
 Έλεγχος φωτεινότητας 2-96
 Οθόνη πληροφοριών..... 2-97
 Προειδοποιητικές και Ενδεικτικές λυχνίες 2-124
 Μοχλός φώτων 2-139
 Διακόπτης εμπρός φώτων ομίχλης (προαιρετικός εξοπλισμός) 2-143
 Διακόπτης ρύθμισης ύψους δέσμης προβολών (προαιρετικός εξοπλισμός) 2-144
 Μοχλός φλας 2-144
 Διακόπτης αλαρμ 2-146
 Μοχλός υαλοκαθαριστήρων και πλυστικής συσκευής..... 2-146
 Μοχλός ρύθμισης ύψους τιμονιού 2-150
 Κόρνα..... 2-151
 Διακόπτης θερμαινόμενου πίσω παρμπρίζ και θερμαινόμενων εξωτερικών καθρεπτών (προαιρετικός εξοπλισμός)..... 2-151

Κλειδιά

ΠΑΡΑΔΕΙΓΜΑ

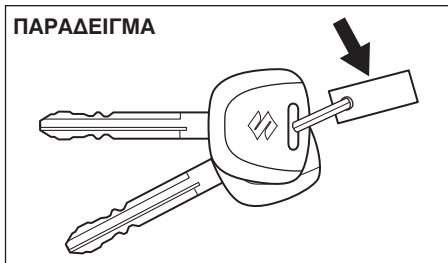

Το αυτοκίνητό σας σας παραδίδεται με ένα ζευγάρι κλειδιά. Φυλάξτε το εφεδρικό κλειδί σε ασφαλές σημείο. Όλες οι κλειδαριές του αυτοκινήτου ξεκλειδώνουν με ένα μόνο κλειδί.

Ο αριθμός αναγνώρισης κλειδιού αναγράφεται σε ένα πινακίδάκι που συνοδεύει τα κλειδιά ή βρίσκεται χαραγμένος επάνω τους. Φυλάξτε το πινακίδάκι (προαιρετικός εξοπλισμός) σε ασφαλές σημείο. Αν χάσετε τα κλειδιά σας, θα χρειαστείτε αυτόν τον αριθμό για να παραγγείλετε καινούργια. Γράψτε τον αριθμό αυτό παρακάτω για τυχόν μελλοντική χρήση.

ΚΩΔΙΚΟΣ ΚΛΕΙΔΙΩΝ:

Σύστημα immobilizer

Το σύστημα αυτό είναι σχεδιασμένο να εμποδίζει την κλοπή του αυτοκινήτου απενεργοποιώντας ηλεκτρονικά το σύστημα εκκίνησης του κινητήρα.

Ο κινητήρας μπορεί να εκκινήσει μόνο με το γνήσιο κλειδί immobilizer ή τον πομποδέκτη του συστήματος εκκίνησης χωρίς κλειδί του αυτοκινήτου σας, στο οποίο είναι προγραμματισμένος ένας κωδικός αναγνώρισης. Το κλειδί ή ο πομποδέκτης του συστήματος εκκίνησης χωρίς κλειδί μεταδίδει τον κωδικό αυτόν στο αυτοκίνητο μόλις ο διακόπτης γυρίσει στην θέση ON ή όταν πατηθεί το μπουτόν εκκίνησης στη θέση ON. Εάν χρειάζεστε εφεδρικά κλειδιά ή πομποδέκτες, απευθυνθείτε σε έναν Επίσημο Συνεργάτη SUZUKI. Το αυτοκίνητο πρέπει να προγραμματισθεί με τον σωστό κωδικό αναγνώρισης για τα εφεδρικά κλειδιά. Ένα κλειδί το οποίο έχει κατασκευαστεί από κλειδαρά δεν θα λειτουργήσει.



Εάν η ενδεικτική λυχνία του συστήματος immobilizer/ συστήματος εκκίνησης χωρίς κλειδί αναβοσβήνει όταν ο κεντρικός διακόπτης είναι στην θέση "ON", ο κινητήρας δεν θα εκκινήσει.

ΣΗΜΕΙΩΣΗ:

- Όταν η ενδεικτική λυχνία του συστήματος immobilizer/συστήματος εκκίνησης χωρίς κλειδί αναβοσβήνει ή παραμένει αναμμένη, θα εμφανιστεί ένα μήνυμα στην οθόνη πληροφοριών.
- Το σύστημα immobilizer δεν απαιτεί καμμία συντήρηση.

ΣΗΜΑΝΤΙΚΗ ΣΗΜΕΙΩΣΗ

Μην πραγματοποιείτε μετατροπές και μην αφαιρείτε το σύστημα immobilizer. Εάν συμβεί κάτι τέτοιο, τότε αυτό μπορεί να μην λειτουργεί σωστά.

Για αυτοκίνητα που δεν διαθέτουν σύστημα εκκίνησης χωρίς κλειδί

Εάν η ενδεικτική λυχνία αναβοσβήνει, στρέψτε τον κεντρικό διακόπτη στην θέση "LOCK" και στην συνέχεια και πάλι στη θέση "ON". Εάν η λυχνία συνεχίζει να αναβοσβήνει θα πρέπει να υπάρχει κάποιο πρόβλημα με το κλειδί ή το σύστημα immobilizer. Απευθυνθείτε στον Επίσημο Συνεργάτη SUZUKI για να ελέγξει το σύστημα.

Για αυτοκίνητα με σύστημα εκκίνησης χωρίς κλειδί

Εαν η ενδεικτική λυχνία αναβοσβήνει, στρέψτε τον κεντρικό διακόπτη στην θέση “LOCK” (OFF) και στην συνέχεια και πάλι στη θέση “ON”. Επίσης ανατρέξτε στο “Εάν η προειδοποιητική λυχνία αναβοσβήνει και ο κινητήρας δεν εκκινεί” στο “Εκκινώντας τον κινητήρα (Όχημα με σύστημα εκκίνησης χωρίς κλειδί)” στο κεφάλαιο “ΛΕΙΤΟΥΡΓΩΝΤΑΣ ΤΟ ΟΧΗΜΑ ΣΑΣ”.

Εάν η ενδεικτική λυχνία συνεχίζει να αναβοσβήνει θα πρέπει να υπάρχει κάποιο πρόβλημα με το κλειδί ή το σύστημα immobilizer. Απευθυνθείτε στον Επίσημο Συνεργάτη SUZUKI για να ελέγξει το σύστημα.

Η ενδεικτική λυχνία του συστήματος immobilizer/εκκίνησης χωρίς κλειδί μπορεί επίσης να αναβοσβήνει εάν ο πομποδέκτης δεν βρίσκεται μέσα στο αυτοκίνητο όταν κλείσετε τις πόρτες του και προτιθήστε να εκκινήσετε τον κινητήρα.

ΣΗΜΕΙΩΣΗ:

- Εάν χάσετε το κλειδί ή τον πομποδέκτη, απευθυνθείτε αμέσως στον Επίσημο Συνεργάτη SUZUKI ώστε να απενεργοποιήσει το χαμένο και να ενεργοποιήσει καινούργιο κλειδί ή πομποδέκτη.
- Εάν είστε κάτοχος και άλλων αυτοκινήτων με σύστημα κλειδιών immobilizer, θα πρέπει να φυλάξετε τα κλειδιά αυτά μακριά από τον κεντρικό διακόπτη όταν χρησιμοποιείτε το SUZUKI σας, γιατί μπορεί να προκληθούν παρεμβολές στο σύστημα immobilizer του SUZUKI σας.

- Εάν τοποθετήσετε κάποιο μεταλλικό αντικείμενο στο κλειδί ή τον πομποδέκτη, μπορεί να προκαλέσει αυτό αδυναμία εκκίνησης του κινητήρα.

ΣΗΜΑΝΤΙΚΗ ΣΗΜΕΙΩΣΗ

Το κλειδί ή ο πομποδέκτης είναι ευαίσθητα ηλεκτρονικά εξαρτήματα. Για να μην προκληθεί σε αυτά ζημιά αποφύγετε:

- Να τα κτυπάτε, να τα εκθέτετε σε υγρασία ή υψηλές θερμοκρασίες αφήνοντας τα σε άμεση ηλιακή ακτινοβολία.
- Κρατήστε τα μακριά από μαγνητικά πεδία.

Υπενθύμιση κλειδιού (προαιρετικός εξοπλισμός)

Ένας διακοπτόμενος ήχος ακούγεται για να σας υπενθυμίζει ότι έχετε ξεχάσει το κλειδί στον κεντρικό διακόπτη, μόλις ανοίξετε την πόρτα του οδηγού.

Κλειδαριές πορτών

Κλειδαριές πλαϊνών πορτών

ΠΑΡΑΔΕΙΓΜΑ

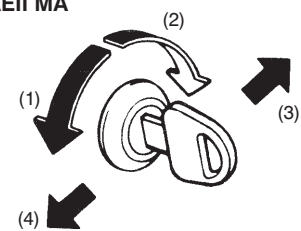

- (1) ΚΛΕΙΔΩΝΕΙ
- (2) ΞΕΚΛΕΙΔΩΝΕΙ
- (3) Πίσω
- (4) Εμπρός

Για να κλειδώσετε μια εμπρός πόρτα απέξω:

- Τοποθετήστε το κλειδί και στρέψτε το πάνω μέρος του προς το εμπρός μέρος του αυτοκινήτου, ή
- Στρέψτε την ασφάλεια προς τα μπροστά και στην συνέχεια τραβήξτε και κρατήστε την χειρολαβή της πόρτας καθώς την κλείνετε.

ΠΡΙΝ ΤΗΝ ΟΔΗΓΗΣΗ

Για να ξεκλειδώσετε μία εμπρός πόρτα απ' έξω, τοποθετήστε το κλειδί και στρέψτε το πάνω μέρος του προς το πίσω μέρος του αυτοκινήτου.

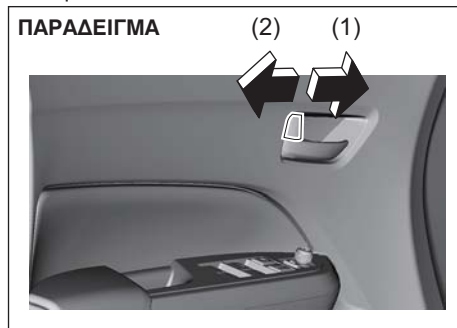

- (1) ΚΛΕΙΔΩΝΕΙ
- (2) ΞΕΚΛΕΙΔΩΝΕΙ

Για να κλειδώσετε μία πόρτα από το εσωτερικό του αυτοκινήτου, στρέψτε την ασφάλεια προς τα μπροστά. Στρέψτε την ασφάλεια προς τα πίσω για να ξεκλειδώσετε την πόρτα. Για να κλειδώσετε μία πίσω πλαϊνή πόρτα απ' έξω, στρέψτε την ασφάλεια προς τα μπροστά και κλείστε την πόρτα. Δεν χρειάζεται να τραβήξετε και να κρατήσετε την χειρολαβή καθώς κλείνετε την πόρτα.

ΣΗΜΕΙΩΣΗ:

Βεβαιωθείτε ότι κρατάτε την χειρολαβή της πόρτας όταν κλείνετε μια κλειδωμένη εμπρός πόρτα γιατί διαφορετικά η πόρτα θα μείνει ξεκλειδωτή.

Σύστημα κεντρικού κλειδώματος

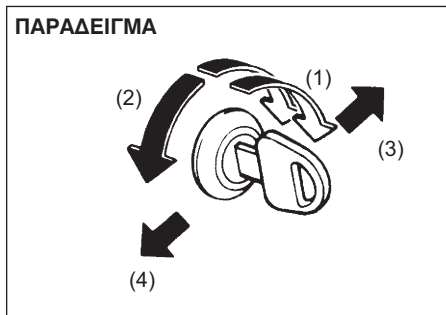

- (1) ΞΕΚΛΕΙΔΩΝΕΙ
- (2) ΚΛΕΙΔΩΝΕΙ
- (3) Πίσω
- (4) Εμπρός

Μπορείτε να κλειδώσετε και να ξεκλειδώσετε όλες τις πόρτες ταυτόχρονα (συμπεριλαμβανομένης και του χώρου αποσκευών), χρησιμοποιώντας το κλειδί στην κλειδαριά της πόρτας του οδηγού.

Για να κλειδώσετε όλες τις πόρτες ταυτόχρονα, εισάγετε το κλειδί στην κλειδαριά πόρτας οδηγού και στρέψτε το πάνω μέρος του μία φορά προς το εμπρός μέρος του αυτοκινήτου.

Για να ξεκλειδώσετε όλες τις πόρτες ταυτόχρονα, εισάγετε το κλειδί στην κλειδαριά πόρτας οδηγού και στρέψτε το πάνω μέρος του δύο φορές προς το πίσω μέρος του αυτοκινήτου.

ΣΗΜΕΙΩΣΗ:

Μπορείτε να αλλάξετε το σύστημα κεντρικού κλειδώματος μέσω της οθόνης πληροφοριών. Ανατρέξτε στο "Οθόνη Πληροφοριών" σε αυτό το κεφάλαιο.

Για να ξεκλειδώσετε μόνο την πόρτα του οδηγού, εισάγετε το κλειδί στη κλειδαριά της και στρέψτε το πάνω μέρος του μία φορά προς το πίσω μέρος του αυτοκινήτου.

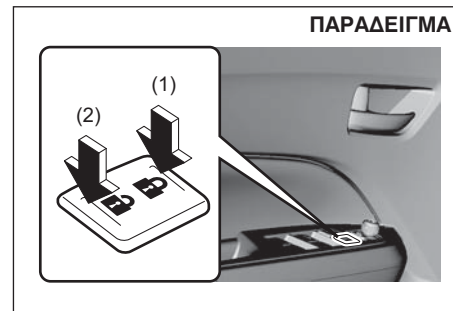

- (1) ΚΛΕΙΔΩΝΕΙ
- (2) ΞΕΚΛΕΙΔΩΝΕΙ

Επίσης μπορείτε να κλειδώσετε ή να ξεκλειδώσετε όλες τις πόρτες πατώντας αντίστοιχα το εμπρός ή το πίσω μέρος του διακόπτη.

ΣΗΜΕΙΩΣΗ:

- Επίσης μπορείτε να κλειδώσετε ή να ξεκλειδώσετε όλες τις πόρτες λειτουργώντας τον πομποδέκτη. Ανατρέξτε στο “Πομποδέκτης συστήματος εκκίνησης χωρίς κλειδί/συστήματος εισόδου χωρίς κλειδί” σε αυτό το κεφάλαιο.
- Εάν το αυτοκίνητο σας είναι εξοπλισμένο με σύστημα εκκίνησης χωρίς κλειδί, μπορείτε επίσης να κλειδώσετε ή ξεκλειδώσετε όλες τις πόρτες πιέζοντας τον αντίστοιχο διακόπτη. Ανατρέξτε στο “Πομποδέκτης συστήματος εκκίνησης χωρίς κλειδί/συστήματος εισόδου χωρίς κλειδί” σε αυτό το κεφάλαιο.

Σύστημα απενεργοποίησης ασφαλειών (προαιρετικός εξοπλισμός)

Το σύστημα αυτό έχει σχεδιαστεί για να απενεργοποιεί την χρήση ασφαλειών για το ξεκλειδώμα των πορτών.

Μπορείτε να ενεργοποιήσετε αυτό το σύστημα στρέφοντας το κλειδί στην κλειδαριά της πόρτας του οδηγού.

ΣΗΜΕΙΩΣΗ:

- Μπορείτε επίσης να ενεργοποιήσετε το σύστημα λειτουργώντας τον πομποδέκτη. Ανατρέξτε στο “Πομποδέκτης συστήματος εκκίνησης χωρίς κλειδί/συστήματος εισόδου χωρίς κλειδί” σε αυτό το κεφάλαιο.
- Εάν το αυτοκίνητο σας είναι εξοπλισμένο με σύστημα εκκίνησης χωρίς κλειδί, μπορείτε επίσης να ενεργοποιήσετε το σύστημα πιέζοντας τον αντίστοιχο διακόπτη. Ανατρέξτε στο “Πομποδέκτης συστήματος εκκίνησης χωρίς κλειδί/συστήματος εισόδου χωρίς κλειδί” σε αυτό το κεφάλαιο.

⚠ ΠΡΟΕΙΔΟΠΟΙΗΣΗ

Μην ενεργοποιείτε το σύστημα απενεργοποίησης ασφαλειών ενώ υπάρχουν επιβάτες μέσα στο αυτοκίνητο. Θα κλειδωθούν μέσα και δεν θα μπορούν να ξεκλειδωθούν τις πόρτες του αυτοκινήτου από το εσωτερικό του.

ΣΗΜΕΙΩΣΗ:

- Το σύστημα δεν θα λειτουργήσει εάν κάποια από τις πόρτες του αυτοκινήτου δεν έχει κλείσει σωστά. Προτού ενεργοποιήσετε αυτό το σύστημα βεβαιωθείτε ότι όλες οι πόρτες είναι κλεισμένες σωστά.
- Το σύστημα απενεργοποίησης ασφαλειών απελευθερώνεται αυτόματα μόλις ο κεντρικός διακόπτης στραφεί στην θέση “ON” ή πατηθεί ο διακόπτης εκκίνησης κινητήρα στην θέση “ON”, ξεκλειδώνοντας όλες τις πόρτες του αυτοκινήτου.

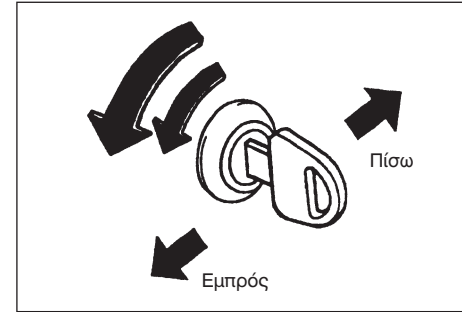

Για να ενεργοποιήσετε αυτό το σύστημα:

Εισάγετε το κλειδί στην κλειδαριά της πόρτας οδηγού και στρέψτε το πάνω μέρος του δύο φορές μέσα σε 3 δευτερόλεπτα προς το εμπρός μέρος του αυτοκινήτου.

Δεν μπορείτε να χρησιμοποιήσετε τις ασφάλειες για να ξεκλειδώσετε τις πλαϊνές πόρτες όταν το σύστημα είναι ενεργοποιημένο.

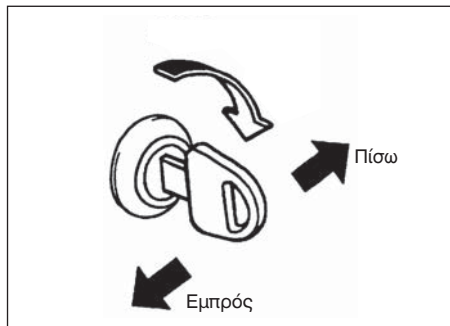

Για να απενεργοποιήσετε το σύστημα:

Για να ξεκλειδώσετε μόνο την πόρτα του οδηγού, εισάγετε το κλειδί στην κλειδαριά της και στρέψτε το πάνω μέρος του μία φορά προς το πίσω μέρος του αυτοκινήτου.

ΣΗΜΕΙΩΣΗ:

Μπορείτε να αλλάξετε την λειτουργία του συστήματος από την απαίτηση για δύο στροφές του κλειδιού σε μία και αντίστροφα μέσω της οθόνης πληροφοριών. Ανατρέξτε στο "Οθόνη Πληροφοριών" σε αυτό το κεφάλαιο.

Σύστημα ασφαλείας για παιδιά (πίσω πλαϊνές πόρτες)

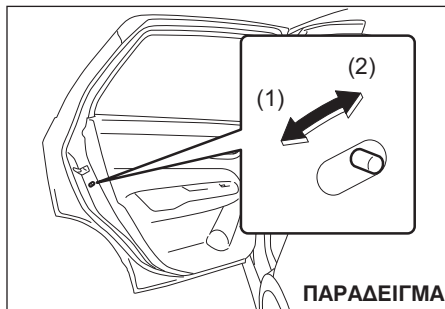

- (1) ΚΛΕΙΔΩΝΕΙ
- (2) ΞΕΚΛΕΙΔΩΝΕΙ

Κάθε μία από τις πίσω πλαϊνές πόρτες είναι εξοπλισμένη με ένα σύστημα ασφαλείας για τα παιδιά το οποίο μπορεί να χρησιμοποιείται ώστε να μην μπορεί να ανοίξει μία πλαϊνή πόρτα από το εσωτερικό. Όταν ο μοχλός της ασφάλειας βρίσκεται στην θέση "LOCK" (1) οι πίσω πλαϊνές πόρτες ανοίγουν μόνο απ' έξω. Όταν ο μοχλός είναι στην θέση "UNLOCK" (2) η πίσω πλαϊνή πόρτα μπορεί να ανοίξει είτε απ' έξω είτε από το εσωτερικό.

▲ ΠΡΟΕΙΔΟΠΟΙΗΣΗ

Βεβαιωθείτε ότι το σύστημα ασφαλείας για παιδιά είναι στη θέση "LOCK" κάθε φορά που μεταφέρετε παιδιά στα πίσω καθίσματα.

Κλειδαριά πόρτας χώρου αποσκευών

ΠΑΡΑΔΕΙΓΜΑ

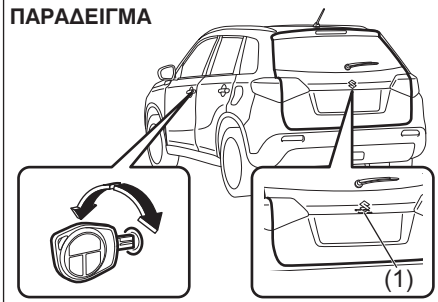

- (1) Χειρολαβή πόρτας χώρου αποσκευών

Μπορείτε να κλειδώσετε και ξεκλειδώσετε την πόρτα του χώρου αποσκευών χρησιμοποιώντας το κλειδί στην κλειδαριά της πόρτας του οδηγού.

Για να ανοίξετε την πόρτα, πιέστε και κρατήστε πατημένο τον διακόπτη κλειδαριάς (1) και σηκώστε την πόρτα.

ΣΗΜΕΙΩΣΗ:

Εάν η πόρτα δεν έχει κλείσει σωστά, ακολουθήστε την παρακάτω διαδικασία:

- 1) Πιέστε τον διακόπτη κλειδαριάς (1) και ανοίξτε την πόρτα.
- 2) Μετά από μερικά δευτερόλεπτα, κλείστε την πόρτα.
- 3) Βεβαιωθείτε ότι η πόρτα έχει κλείσει σωστά.

▲ ΠΡΟΕΙΔΟΠΟΙΗΣΗ

Πρέπει να είστε βέβαιοι πάντοτε ότι η πόρτα του χώρου αποσκευών είναι κλειστή και ασφαλισμένη. Όταν η πόρτα είναι κλειστή, εμποδίζει την είσοδο καυσαερίων στο εσωτερικό του αυτοκινήτου. Επίσης, εμποδίζει την εκσφενδόνιση των επιβατών έξω από το αυτοκίνητο σε περίπτωση ατυχήματος.

Εάν δεν μπορείτε να ανοίξετε την πόρτα χώρου αποσκευών πιέζοντας τον διακόπτη (1) λόγω αφόρτιστης μπαταρίας ή δυσλειτουργίας, ακολουθήστε τις διαδικασίες που αναφέρονται παρακάτω για να ανοίξετε την πόρτα από το εσωτερικό του αυτοκινήτου.

- 1) Αναδιπλώστε το πίσω κάθισμα για εύκολη πρόσβαση. Ανατρέξτε στο κεφάλαιο “Αναδίπλωση πίσω καθισμάτων” για λεπτομέρειες για αυτό.

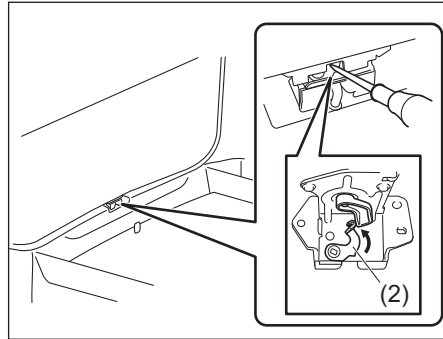

- 2) Πιέστε από το εσωτερικό και ανοίξετε την πόρτα ανασηκώνοντας προς τα πάνω το μοχλό (2). Η πόρτα του χώρου αποσκευών θα ασφαλίσει πάλι απλά κλείνοντας την.

Εάν η πόρτα δεν ανοίγει με το διακόπτη (1), απευθυνθείτε για έλεγχο στον Επίσημο Συνεργάτη SUZUKI.

▲ ΠΡΟΣΟΧΗ

Βεβαιωθείτε ότι δεν στέκεται κάποιος κοντά στην πόρτα του χώρου αποσκευών, όταν την σπρώχνετε από το εσωτερικό του αυτοκινήτου για να την ανοίξετε.

Πομποδέκτης/τηλεχειριστήριο συστήματος εκκίνησης χωρίς κλειδί/ συστήματος εισόδου χωρίς κλειδί

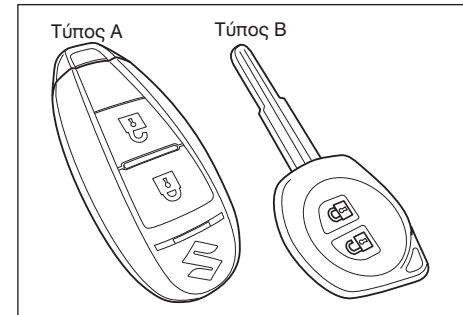

Το αυτοκίνητο σας είναι εξοπλισμένο είτε με τηλεχειριστήριο για το σύστημα εκκίνησης χωρίς κλειδί (Τύπος Α) ή με πομποδέκτη συστήματος εισόδου χωρίς κλειδί (Τύπος Β). Το τηλεχειριστήριο έχει σύστημα εισόδου χωρίς κλειδί και σύστημα εκκίνησης χωρίς κλειδί. Για λεπτομέρειες ανατρέξτε στις παρακάτω επεξηγήσεις.

▲ ΠΡΟΕΙΔΟΠΟΙΗΣΗ

Τα ραδιοκύματα από την κεραία του τηλεχειριστηρίου συστήματος εκκίνησης χωρίς κλειδί μπορεί να δημιουργούν παρεμβολές στην λειτουργία ιατρικών συσκευών όπως οι βηματοδότες. Εάν δεν ακολουθήσετε τις προφυλάξεις που αναφέρονται παρακάτω αυξάνεται ο κίνδυνος σοβαρού τραυματισμού ή θανάτου λόγω αυτών των παρεμβολών.

- Οποιοσδήποτε χρησιμοποιεί ιατρικές συσκευές όπως βηματοδότες θα πρέπει να επικοινωνήσει με τον κατασκευαστή τους σχετικά με την δημιουργία παρεμβολών.
- Εάν υπάρχει πρόβλημα παρεμβολών, απευθυνθείτε στον Επίσημο Συνεργάτη SUZUKI για να απενεργοποιήσει την λειτουργία του τηλεχειριστηρίου.

Τηλεχειριστήριο συστήματος εκκίνησης χωρίς κλειδί (Τύπος Α)

Το τηλεχειριστήριο έχει τις παρακάτω λειτουργίες:

- Μπορείτε να κλειδώσετε ή ξεκλειδώσετε τις πόρτες από τα μπουτόν LOCK/UNLOCK του τηλεχειριστηρίου. Ανατρέξτε στις επεξηγήσεις σε αυτό το κεφάλαιο.
- Μπορείτε να κλειδώσετε ή ξεκλειδώσετε τις πόρτες πατώντας το αντίστοιχο μπουτόν. Για λεπτομέρειες, ανατρέξτε στις επεξηγήσεις σε αυτό το κεφάλαιο.
- Μπορείτε να εκκινήσετε τον κινητήρα χωρίς την χρήση κλειδιού. Για λεπτομέρειες, ανατρέξτε στο "Διακόπτης κινητήρα" στο κεφάλαιο "ΛΕΙΤΟΥΡΓΩΝΤΑΣ ΤΟ ΟΧΗΜΑ ΣΑΣ".

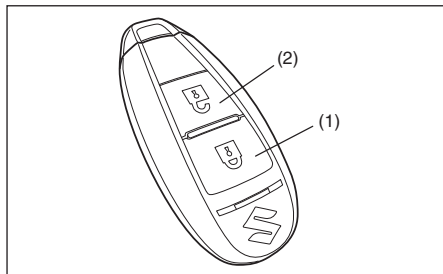

(1) Μπουτόν "LOCK"

(2) Μπουτόν "UNLOCK"

Υπάρχουν δύο τρόποι για να κλειδώσετε ή να ξεκλειδώσετε όλες τις πόρτες (συμπεριλαμβανομένης και του χώρου αποσκευών) ταυτό-

χρονα λειτουργώντας το τηλεχειριστήριο κοντά στο αυτοκίνητο.

Σύστημα κεντρικού κλειδώματος

- Για να κλειδώσετε όλες τις πόρτες, πατήστε μία φορά το μπουτόν "LOCK" (1).
- Για να ξεκλειδώσετε μόνο την πόρτα οδηγού, πατήστε μια φορά το μπουτόν "UNLOCK" (2).
- Για να ξεκλειδώσετε τις υπόλοιπες πόρτες, πατήστε μία ακόμα φορά το μπουτόν "UNLOCK" (2).

ΣΗΜΕΙΩΣΗ:

Μπορείτε να αλλάξετε την λειτουργία του συστήματος από την απαίτηση για δύο πατήματα σε ένα και αντίστροφα μέσω της οθόνης πληροφοριών. Ανατρέξτε στο "Οθόνη Πληροφοριών" σε αυτό το κεφάλαιο.

Τα φλας θα ανάψουν μία φορά και ο βομβητής θα ηχησει μία φορά όταν οι πόρτες κλειδώσουν.

Σύστημα κεντρικού κλειδώματος με σύστημα απενεργοποίησης ασφαλειών (προαιρετικός εξοπλισμός)

Εάν θέλετε να αποφύγετε τυχαίο ξεκλείδωμα των κλειδαριών πορτών, χρησιμοποιήστε αυτή την μέθοδο. Όταν είναι ενεργοποιημένο το σύστημα απενεργοποίησης ασφαλειών, η λειτουργία των χειρολαβών των πορτών δεν θα μπορεί να ξεκλειδώσει τις πλαϊνές πόρτες. Για να ενεργοποιήσετε αυτό το σύστημα:

Για να κλειδώσετε όλες τις πόρτες, πιάστε το μπουτόν "LOCK" (1) δύο φορές μέσα σε 3 δευτερόλεπτα.

Για να απενεργοποιήσετε το σύστημα:

- Για να ξεκλειδώσετε μόνο την πόρτα οδηγού, πατήστε το μπουτόν “UNLOCK” (2) μια φορά.
- Για να ξεκλειδώσετε τις υπόλοιπες πόρτες, πατήστε το μπουτόν “UNLOCK” (2) ακόμα μια φορά.

ΣΗΜΕΙΩΣΗ:

Μπορείτε να αλλάξετε την λειτουργία του συστήματος από την απαίτηση για δύο πατήματα σε ένα και αντίστροφα μέσω της οθόνης πληροφοριών. Ανατρέξτε στο “Οθόνη Πληροφοριών” σε αυτό το κεφάλαιο.

▲ ΠΡΟΕΙΔΟΠΟΙΗΣΗ

Μην ενεργοποιείτε το σύστημα απενεργοποίησης ασφαλειών ενώ υπάρχουν επιβάτες μέσα στο αυτοκίνητο. Θα κλειδωθούν μέσα και δεν θα μπορούν να ξεκλειδωθούν τις πόρτες του αυτοκινήτου από το εσωτερικό του.

Τα φλας θα ανάψουν μία φορά και ο βομβητής θα ηχήσει μία φορά όταν οι πόρτες κλειδωθούν και στην συνέχεια τα φλας θα ανάψουν μία φορά και ο βομβητής θα ηχήσει μία ακόμα φορά όταν οι πόρτες κλειδωθούν με το σύστημα απενεργοποίησης ασφαλειών.

Με το τηλεχειριστήριο στο εσωτερικό του αυτοκινήτου, εάν πατήσετε το μπουτόν “LOCK” ο βομβητής θα ηχήσει και οι πόρτες δεν θα μπορούν να κλειδωθούν.

Όταν οι πόρτες είναι ξεκλειδωτες:

- Τα φλας θα ανάψουν δύο φορές και ο

βομβητής θα ηχήσει δύο φορές.

- Εάν το εσωτερικό φωτιστικό είναι στην θέση “DOOR” το φως θα ανάψει για περίπου 15 δευτερόλεπτα και στην συνέχεια θα σβήσει. Εάν πατήσετε το διακόπτη κινήτρια μέσα σε αυτό το διάστημα το φως θα σβήσει αμέσως.

Βεβαιωθείτε ότι οι πόρτες έχουν κλειδωθεί μετά την λειτουργία του μπουτόν “LOCK” (1). Εάν καμιά από τις πόρτες δεν ανοίξει μέσα σε διάστημα 30 δευτερολέπτων αφότου έχει πατηθεί το μπουτόν “UNLOCK” (2), οι πόρτες αυτόματα θα κλειδωθούν και πάλι.

ΣΗΜΕΙΩΣΗ:

- Η μέγιστη απόσταση λειτουργίας του τηλεχειριστηρίου είναι περίπου 5 μέτρα (16 πόδια), αλλά αυτό εξαρτάται ανάλογα με το περιβάλλον και ιδιαίτερα εάν υπάρχουν κοντά κεραίες ραδιοφωνίας ή ραδιοσυχνότητων.
- Οι κλειδαριές των πορτών δεν μπορούν να λειτουργήσουν από το τηλεχειριστήριο εάν ο κεντρικός διακόπτης είναι σε οποιαδήποτε άλλη θέση εκτός της “LOCK” (OFF).
- Εάν κάποια πόρτα είναι ανοικτή, εάν πατήσετε το μπουτόν “LOCK” στο τηλεχειριστήριο, θα ηχήσει ο βομβητής και οι πόρτες δεν θα μπορούν να κλειδωθούν.
- Εάν χάσετε κάποιο από τα τηλεχειριστήρια, απευθυνθείτε αμέσως στον Επίσημο Συνεργάτη SUZUKI για να το αντικαταστήσετε. Βεβαιωθείτε ότι το καινούργιο τηλεχειριστήριο προγραμματίστηκε με διαφορετικό κωδικό και ο παλιός κωδικός διαγράφηκε.

Κλειδωμα/Ξεκλειδωμα χρησιμοποιώντας τους ενσωματωμένους διακόπτες

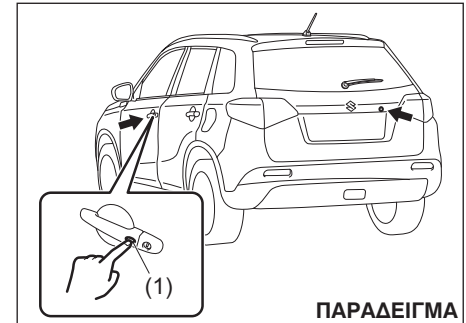

Όταν το τηλεχειριστήριο βρίσκεται μέσα στην ακτίνα λειτουργίας του, που περιγράφηκε στο κεφάλαιο αυτό, μπορείτε να κλειδώσετε και να ξεκλειδώσετε τις πόρτες (συμπεριλαμβανομένης και αυτής του χώρου αποσκευών) πιέζοντας τον διακόπτη (1) που υπάρχει στην χειρολαβή της πόρτας οδηγού, συνοδηγού ή της πόρτας χώρου αποσκευών. Εάν θέλετε να αποφύγετε τυχαίο κλειδωμα μπορείτε να ενεργοποιήσετε το σύστημα απενεργοποίησης ασφαλειών.

Για να κλειδώσετε όλες τις πόρτες όταν αυτές είναι ξεκλειδωτες:

- Για να κλειδώσετε όλες τις πόρτες πατήστε έναν από τους διακόπτες μία φορά.
- Για να κλειδώσετε όλες τις πόρτες με το σύστημα απενεργοποίησης ασφαλειών, πατήστε έναν από τους διακόπτες δύο φορές μέσα σε περίπου 3 δευτερόλεπτα.

ΠΡΙΝ ΤΗΝ ΟΔΗΓΗΣΗ

Τα φλας θα ανάψουν μία φορά και ο βομβητής θα ηχήσει μία φορά όταν οι πόρτες κλειδωθούν και στην συνέχεια τα φλας θα ανάψουν για ακόμα μία φορά και ο βομβητής θα ηχήσει ακόμα μία φορά εφόσον οι πόρτες κλειδωθούν με το σύστημα απενεργοποίησης ασφαλειών.

▲ ΠΡΟΕΙΔΟΠΟΙΗΣΗ

Μην ενεργοποιείτε το σύστημα απενεργοποίησης ασφαλειών ενώ υπάρχουν επιβάτες μέσα στο αυτοκίνητο. Θα κλειδωθούν μέσα και δεν θα μπορούν να ξεκλειδωθούν τις πόρτες του αυτοκινήτου από το εσωτερικό του.

Για να ξεκλειδώσετε μία ή όλες τις πόρτες:

- Πατήστε έναν από τους διακόπτες μία φορά για να ξεκλειδώσετε μία πόρτα.
- Πατήστε έναν από τους διακόπτες δύο φορές για να ξεκλειδώσετε όλες τις πόρτες.

ΣΗΜΕΙΩΣΗ:

Μπορείτε να αλλάξετε την λειτουργία του συστήματος από την απαίτηση για δύο πατήματα σε ένα και αντίστροφα μέσω της οθόνης πληροφοριών. Ανατρέξτε στο "Οθόνη Πληροφοριών" σε αυτό το κεφάλαιο.

Όταν οι πόρτες είναι ξεκλειδωτες:

- Τα φλας θα ανάψουν δύο φορές και ο βομβητής θα ηχήσει δύο φορές.
- Εάν το εσωτερικό φωτιστικό είναι στην θέση "DOOR" το φως θα ανάψει για περίπου 15 δευτερόλεπτα και στην συνέχεια θα σβήσει. Εάν πατήσετε το διακόπτη κι-

νητήρα μέσα σε αυτό το διάστημα το φως θα σβήσει αμέσως.

Βεβαιωθείτε ότι οι πόρτες έχουν κλειδωθεί μετά την ολοκλήρωση της διαδικασίας.

ΣΗΜΕΙΩΣΗ:

- Οι κλειδαριές των πορτών δεν μπορούν να λειτουργήσουν από τους ενσωματωμένους διακόπτες στις παρακάτω περιπτώσεις:
 - Εάν κάποια πόρτα είναι ανοικτή ή δεν έχει κλείσει σωστά.
 - Εάν ο κεντρικός διακόπτης βρίσκεται σε άλλη θέση εκτός από την "LOCK" (OFF).
- Εάν καμμία πόρτα δεν ανοίξει μέσα σε 30 δευτερόλεπτα από το ξεκλείδωμα με το πάτημα του διακόπτη, οι πόρτες θα κλειδωθούν αυτόματα.

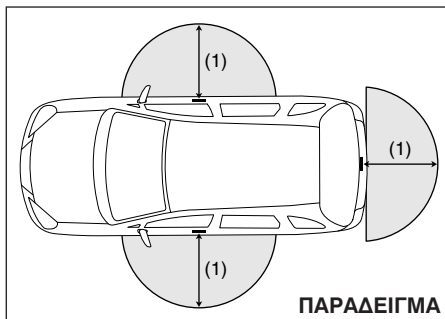

(1) 80 εκ. (2 1/2 πόδια)

Όταν το τηλεχειριστήριο βρίσκεται σε απόσταση περίπου 80 εκ. από την χειρολαβή μιας εμπρός πόρτας ή της πόρτας του χώρου αποσκευών, μπορείτε να τις κλειδώσετε και ξεκλειδώσετε πατώντας τον ενσωματωμένο διακόπτη.

ΣΗΜΕΙΩΣΗ:

- Εάν το τηλεχειριστήριο βρίσκεται εκτός της εμβέλειας που περιγράφηκε παραπάνω, δεν θα μπορέσετε να λειτουργήσετε τον ενσωματωμένο διακόπτη.
- Εάν η μπαταρία του τηλεχειριστηρίου είναι αποφορτισμένη ή εάν υπάρχουν ισχυρά ραδιοκίνητα, η εμβέλεια λειτουργίας του μπορεί να μειωθεί.
- Εάν το τηλεχειριστήριο βρίσκεται πολύ κοντά στο τζάμι της πόρτας, οι ενσωματωμένοι διακόπτες μπορεί να μην λειτουργούν.
- Εάν ένα δεύτερο τηλεχειριστήριο βρίσκεται μέσα στο αυτοκίνητο, μπορεί να υπάρξει δυσλειτουργία στους ενσωματωμένους διακόπτες.
- Το τηλεχειριστήριο θα λειτουργήσει έναν ενσωματωμένο διακόπτη εφόσον βρίσκεται μέσα στην απαιτούμενη εμβέλεια. Για παράδειγμα εάν το τηλεχειριστήριο βρίσκεται εντός της εμβέλειας του ενσωματωμένου διακόπτη της πόρτας οδηγού, αλλά εκτός της εμβέλειας των διακοπών στην πόρτα συνοδηγού και στην πόρτα χώρου αποσκευών, θα λειτουργήσει ο διακόπτης της πόρτας οδηγού μόνο.

ΣΗΜΑΝΤΙΚΗ ΣΗΜΕΙΩΣΗ

Το τηλεχειριστήριο είναι ένα ευαίσθητο ηλεκτρονικό εξάρτημα. Για να μην προκληθεί σε αυτό ζημιά αποφύγετε:

- Να το κτυπάτε, να το εκθέτετε σε υγρασία ή υψηλές θερμοκρασίες αφήνοντας το σε άμεση ηλιακή ακτινοβολία.
- Κρατήστε το μακριά από μαγνητικά πεδία.

ΣΗΜΕΙΩΣΗ:

Το σύστημα εκκίνησης χωρίς κλειδί μπορεί να μην λειτουργεί σε συγκεκριμένες περιβαλλοντικές συνθήκες η στις παρακάτω καταστάσεις:

- Όταν υπάρχουν ισχυρά ραδιοκύματα που προέρχονται από τηλεόραση, σταθμό ηλεκτρικής ενέργειας ή κινητό τηλέφωνο.
- Όταν το τηλεχειριστήριο είναι σε επαφή ή βρίσκεται καλυμμένο με κάποιο μεταλλικό αντικείμενο.
- Όταν σε κοντινή απόσταση λειτουργεί κάποιο άλλο τηλεχειριστήριο.
- Όταν το τηλεχειριστήριο τοποθετείται κοντά σε ηλεκτρονική συσκευή όπως σε έναν υπολογιστή.

Μερικές επιπρόσθετες προφυλάξεις θα πρέπει να ληφθούν, καθώς και να γνωρίζετε τα εξής:

- Βεβαιωθείτε ότι το κλειδί έχει εισαχθεί μέσα στο τηλεχειριστήριο. Εάν το τηλεχειριστήριο είναι αναξιόπιστο, δεν θα μπορείτε να κλειδώσετε ή ξεκλειδώσετε τις πόρτες.

- Βεβαιωθείτε ότι ο οδηγός έχει πάντοτε μαζί του το τηλεχειριστήριο.
- Εάν χάσετε κάποιο από τα τηλεχειριστήρια, απευθυνθείτε αμέσως στον Επίσημο Συνεργάτη SUZUKI για να το αντικαταστήσετε. Βεβαιωθείτε ότι το καινούργιο τηλεχειριστήριο προγραμματίστηκε με διαφορετικό κωδικό και ο παλιός κωδικός διαγράφηκε.
- Μπορείτε να χρησιμοποιήσετε μέχρι και τέσσερα τηλεχειριστήρια και τα κλειδιά για το αυτοκίνητο σας. Απευθυνθείτε στον Επίσημο Συνεργάτη SUZUKI για λεπτομέρειες.
- Η διάρκεια ζωής της μπαταρίας του τηλεχειριστηρίου είναι περίπου 2 χρόνια αλλά αυτό μπορεί να διαφοροποιηθεί ανάλογα με τις συνθήκες λειτουργίας του.

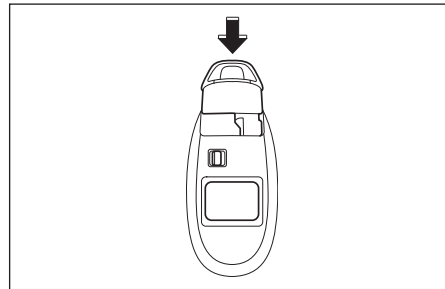

Για να τοποθετήσετε το κλειδί στο τηλεχειριστήριο πιέστε το μέσα στην υποδοχή μέχρις να ακουστεί ένας χαρακτηριστικός ήχος.

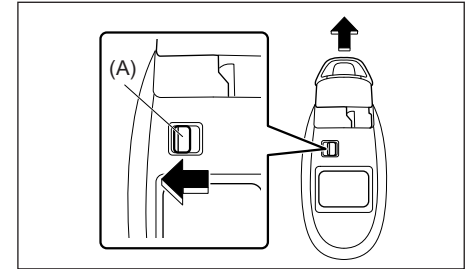

Για να αφαιρέσετε το κλειδί από το τηλεχειριστήριο, πιέστε το μπουτόν (A) προς την φορά του βέλους και τραβήξτε το έξω από το τηλεχειριστήριο.

Βομβητής προειδοποίησης ενσωματωμένου διακόπτη

Αυτός ο βομβητής ηχεί για περίπου 2 δευτερόλεπτα στις παρακάτω περιπτώσεις ώστε να σας ενημερώσει ότι ο ενσωματωμένος διακόπτης δεν λειτουργεί:

- Ο ενσωματωμένος διακόπτης πατήθηκε μετά από το κλείσιμο όλων των πορτών αλλά ο διακόπτης κινητήρα βρίσκεται στις θέσεις "ACC" ή "ON".
- Ο ενσωματωμένος διακόπτης έχει πατηθεί σε κάποια από τις παρακάτω καταστάσεις μετά την επιλογή της θέσης "LOCK" (OFF) στον διακόπτη κινητήρα.
 - Το τηλεχειριστήριο βρίσκεται στο εσωτερικό του αυτοκινήτου.
 - Κάποια από τις πόρτες (συμπεριλαμβανομένης και εκείνης του χώρου αποσκευών) είναι ανοικτή.

ΠΡΙΝ ΤΗΝ ΟΔΗΓΗΣΗ

Πατήστε και πάλι τον ενσωματωμένο διακόπτη αφού έχετε πραγματοποιήσει τα παρακάτω: Με τον διακόπτη κινητήρα στην θέση "LOCK" (OFF) μεταφέρετε το τηλεχειριστήριο εκτός του αυτοκινήτου και ελέγξτε ότι όλες οι πόρτες είναι σωστά κλεισμένες.

Λειτουργία υπενθύμισης

Τύπος Α

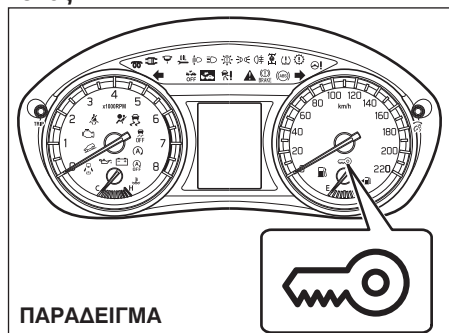

Τύπος Β

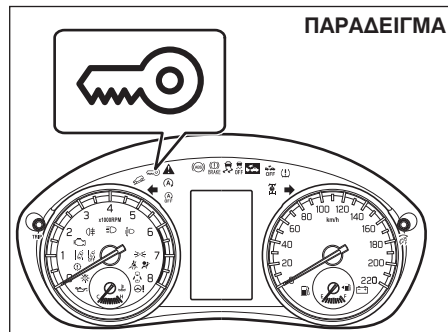

Εάν το τηλεχειριστήριο δεν βρίσκεται στις παρακάτω καταστάσεις και στο αυτοκίνητο, ο βομβητής ηχεί διακοπτόμενα για περίπου 2 δευτερόλεπτα και η προειδοποιητική λυχνία του συστήματος immobilizer/εκκίνησης χωρίς κλειδί που βρίσκεται στο πίνακα οργάνων αναβοσβήνει:

Όταν μία ή περισσότερες πόρτες έχουν ανοίξει και στην συνέχεια έκλεισαν ενώ ο διακόπτης κινητήρα βρίσκεται σε θέση διαφορετική από την "LOCK".

Η ενδεικτική λυχνία θα σβήσει μετά από λίγο και αφού το τηλεχειριστήριο βρίσκεται στο αυτοκίνητο και σε κάποια θέση εκτός του χώρου αποσκευών.

Εάν το τηλεχειριστήριο αφηθεί μέσα στο αυτοκίνητο και κλειδώσετε την πόρτα οδηγού ή του συνοδηγού όπως περιγράφεται παρακάτω, τότε η πόρτα αυτόματα θα ξεκλειδώσει.

- Εάν ανοίξετε την πόρτα οδηγού και την κλειδώσετε στρέφοντας την ασφάλεια προς τα εμπρός ή πατώντας τον διακόπτη, αυτόματα η πόρτα οδηγού θα ξεκλειδώσει.
- Εάν ανοίξετε την πόρτα συνοδηγού και την κλειδώσετε στρέφοντας την ασφάλεια προς τα εμπρός ή πατώντας τον διακόπτη, αυτόματα η πόρτα συνοδηγού θα ξεκλειδώσει.

ΣΗΜΕΙΩΣΗ:

- Η υπενθύμιση δεν θα λειτουργήσει εφόσον το τηλεχειριστήριο βρίσκεται στο ταμπλό, στο ντουλαπάκι, σε κάποιο χώρο αποθήκευσης, στο σκίαστρο ή στο πάτωμα.
- Βεβαιωθείτε ότι ο οδηγός έχει πάντα μαζί του το τηλεχειριστήριο.
- Μην αφήνετε το τηλεχειριστήριο μέσα στο αυτοκίνητο όταν απομακρύνεστε από αυτό.

Αντικατάσταση μπαταρίας

Εάν το τηλεχειριστήριο δεν λειτουργεί σωστά, αντικαταστήστε την μπαταρία του.

Για την αντικατάσταση της μπαταρίας του τηλεχειριστηρίου:

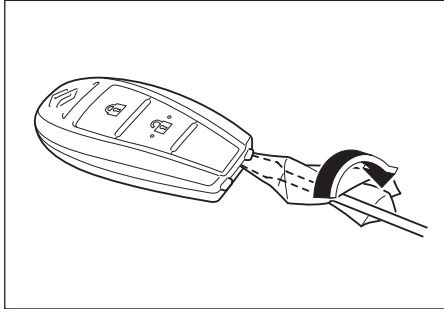

- 1) Αφαιρέστε το κλειδί από το τηλεχειριστήριο.
- 2) Εισάγετε την μύτη ενός καθαβιδιού στην υποδοχή και ανοίξτε το καπάκι του τηλεχειριστηρίου.

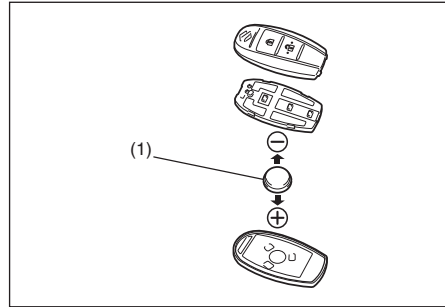

- (1) Μπαταρία λιθίου:
CR2032 ή αντίστοιχη
- 3) Αντικαταστήστε την μπαταρία (1) με τον θετικό της πόλο (+) να βλέπει προς τα κάτω και όπως υποδεικνύεται στην εικόνα.
- 4) Κλείστε το καπάκι του τηλεχειριστηρίου σωστά.
- 5) Βεβαιωθείτε ότι το τηλεχειριστήριο λειτουργεί σωστά.
- 6) Απορρίψτε την παλιά μπαταρία σωστά και βάσει της ισχύουσας νομοθεσίας. Μην πετάτε τις μπαταρίες λιθίου στα οικιακά απορρίματα.

▲ ΠΡΟΕΙΔΟΠΟΙΗΣΗ

Η κατάποση μιας μπαταρίας λιθίου μπορεί να προκαλέσει σοβαρό εσωτερικό τραυματισμό. Μην αφήνετε κανέναν να καταπιεί μία μπαταρία λιθίου. Κρατήστε τις μπαταρίες λιθίου μακριά από παιδιά και κατοικίδια ζώα. Σε περίπτωση κατάποσης απευθυνθείτε αμέσως σε ιατρό.

ΣΗΜΑΝΤΙΚΗ ΣΗΜΕΙΩΣΗ

Το τηλεχειριστήριο είναι ένα ευαίσθητο ηλεκτρονικό εξάρτημα. Για να μην προκληθεί ζημιά σε αυτό μην το αφήνετε εκτεθειμένο σε σκόνες ή υγρασία και μην το κτυπάτε.

ΣΗΜΕΙΩΣΗ:

Οι χρησιμοποιημένες μπαταρίες θα πρέπει να απορρίπτονται σωστά και βάσει της ισχύουσας νομοθεσίας. Δεν θα πρέπει να απορρίπτονται στα οικιακά απορρίματα.

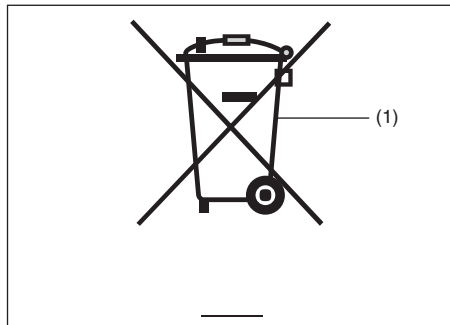

(1) Σύμβολο διαγραμμένου κάδου απορριμάτων

Το σύμβολο (1) διαγραμμένου κάδου απορριμάτων υποδεικνύει ότι οι χρησιμοποιημένες μπαταρίες θα πρέπει να συλλέγονται ξεχωριστά από τα οικιακά απορρίματα.

Επιβεβαιώνοντας ότι η χρησιμοποιημένη μπαταρία απορρίφθηκε σωστά βοηθάτε στη προστασία του περιβάλλοντος και της ανθρώπινης υγείας. Η ανακύκλωση υλικών βοηθά στην εξοικονόμηση των φυσικών πόρων. Για περισσότερο λεπτομερείς πληροφορίες σχετικά με την απόρριψη ή την ανακύκλωση των χρησιμοποιημένων μπαταριών απευθυνθείτε στο Επίσημο Συνεργάτη SUZUKI.

Πομποδέκτης συστήματος εισόδου χωρίς κλειδί (Τύπος Β)

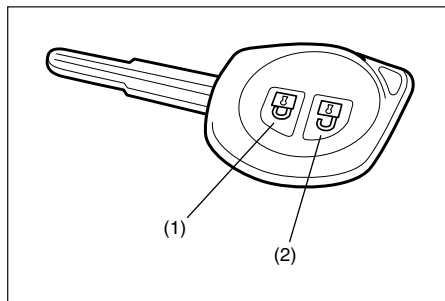

(1) Μπουτόν "LOCK"
(2) Μπουτόν "UNLOCK"

Υπάρχουν δύο τρόποι για να κλειδώσετε ή να ξεκλειδώσετε όλες τις πόρτες (συμπεριλαμβανομένης και του χώρου αποσκευών) ταυτόχρονα λειτουργώντας τον πομποδέκτη κοντά στο αυτοκίνητο.

Σύστημα κεντρικού κλειδώματος

- Για να κλειδώσετε όλες τις πόρτες πατήστε το μπουτόν "LOCK" μία φορά.
- Για να ξεκλειδώσετε μόνο την πόρτα οδηγού, πατήστε μπουτόν "UNLOCK" (2) μία φορά.
- Για να ξεκλειδώσετε και τις υπόλοιπες πόρτες, πατήστε το μπουτόν "UNLOCK" (2) ακόμα μία φορά.

ΣΗΜΕΙΩΣΗ:

Μπορείτε να αλλάξετε την λειτουργία του συστήματος από την απαίτηση για δύο πατήματα σε ένα και αντίστροφα μέσω της οθόνης πληροφοριών. Ανατρέξτε στο "Οθόνη Πληροφοριών" σε αυτό το κεφάλαιο.

Σύστημα κεντρικού κλειδώματος με σύστημα απενεργοποίησης ασφαλειών (προαιρετικός εξοπλισμός)

Εάν θέλετε να αποφύγετε τυχαίο ξεκλειδωμά των κλειδαριών των πορτών, χρησιμοποιήστε αυτόν τον τρόπο. Εάν το σύστημα απενεργοποίησης ασφαλειών είναι ενεργοποιημένο, οι πλαινές πόρτες δεν μπορούν να ξεκλειδώσουν από τις ασφάλειες τους.

Για να ενεργοποιήσετε αυτό το σύστημα:

Για να κλειδώσετε όλες τις πόρτες, πατήστε το μπουτόν “LOCK” (1) δύο φορές και μέσα σε 3 δευτερόλεπτα.

Για να απενεργοποιήσετε το σύστημα:

- Για να ξεκλειδώσετε μόνο την πόρτα οδηγού πατήστε το μπουτόν “UNLOCK” (2) μία φορά.
- Για να ξεκλειδώσετε και τις υπόλοιπες πόρτες, πατήστε το μπουτόν “UNLOCK” (2) ακόμα μία φορά.

ΣΗΜΕΙΩΣΗ:

Μπορείτε να αλλάξετε την λειτουργία του συστήματος από την απαίτηση για δύο πατήματα σε ένα και αντίστροφα μέσω της οθόνης πληροφοριών. Ανατρέξτε στο “Οθόνη Πληροφοριών” σε αυτό το κεφάλαιο.

▲ ΠΡΟΕΙΔΟΠΟΙΗΣΗ

Μην ενεργοποιείτε το σύστημα απενεργοποίησης ασφαλειών ενώ υπάρχουν επιβάτες μέσα και δεν θα μπορούν να ξεκλειδώσουν τις πόρτες του αυτοκινήτου από το εσωτερικό του.

Τα φλας θα ανάψουν μία φορά μόλις οι πόρτες κλειδώσουν και για ακόμα μία φορά εφόσον οι πόρτες κλειδώσουν με το σύστημα απενεργοποίησης ασφαλειών.

Όταν οι πόρτες είναι ξεκλειδωτές:

- Τα φλας θα ανάψουν δύο φορές.
- Εάν το εσωτερικό φωτιστικό είναι στην θέση “DOOR” το φως θα ανάψει για περίπου 15 δευτερόλεπτα και στην συνέχεια θα σβήσει. Εάν πατήσετε το διακόπτη κινητήρα μέσα σε αυτό το διάστημα το φως θα σβήσει αμέσως.

Βεβαιωθείτε ότι οι πόρτες έχουν κλειδώσει μετά την λειτουργία του μπουτόν “LOCK” (1).

ΣΗΜΕΙΩΣΗ:

Εάν καμιά πόρτα δεν ανοίξει μέσα σε 30 δευτερόλεπτα από την στιγμή που θα πατηθεί το μπουτόν “UNLOCK” (2), οι πόρτες θα ξανακλειδώσουν αυτόματα.

ΣΗΜΕΙΩΣΗ:

- Η μέγιστη εμβέλεια λειτουργίας του πομποδέκτη συστήματος εισόδου χωρίς κλειδί είναι περίπου 5 μέτρα (16 πόδια) αλλά μπορεί να διαφοροποιείται ανάλογα με τις συνθήκες του περιβάλλοντος ειδικότερα εάν υπάρχουν κοντά συσκευές όπως κεραίες ραδιοφωνίας ή κεραίες ραδιοσυχνοτήτων.
- Οι κλειδαριές των πορτών δεν λειτουργούν με τον πομποδέκτη εάν το κλειδί βρίσκεται στον κεντρικό διακόπτη.
- Όταν κάποια πόρτα είναι ανοικτή η κλειδαριά μπορεί να λειτουργήσει με τον πομποδέκτη μόνο για να ξεκλειδώσει και τα φλας δεν ανάβουν.
- Εάν χάσετε κάποιο από τους πομποδέκτες, απευθυνθείτε αμέσως στον Επίσημο Συνεργάτη SUZUKI για να τον αντικαταστήσετε. Βεβαιωθείτε ότι ο καινούργιος πομποδέκτης προγραμματίστηκε με διαφορετικό κωδικό και ο παλιός κωδικός διαγράφηκε.

ΣΗΜΑΝΤΙΚΗ ΣΗΜΕΙΩΣΗ

Ο πομποδέκτης είναι ένα ευαίσθητο ηλεκτρονικό εξάρτημα. Για να μην προκληθεί σε αυτό ζημιά αποφύγετε:

- Να το κτυπάτε, να το εκθέτετε σε υγρασία ή υψηλές θερμοκρασίες αφήνοντας το σε άμεση ηλιακή ακτινοβολία.
- Κρατήστε το μακριά από μαγνητικά πεδία όπως η τηλεόραση.

ΠΡΙΝ ΤΗΝ ΟΔΗΓΗΣΗ

Αντικατάσταση μπαταρίας

Εάν ο πομποδέκτης δεν λειτουργεί σωστά, αντικαταστήστε την μπαταρία.

Για να αντικαταστήσετε την μπαταρία:

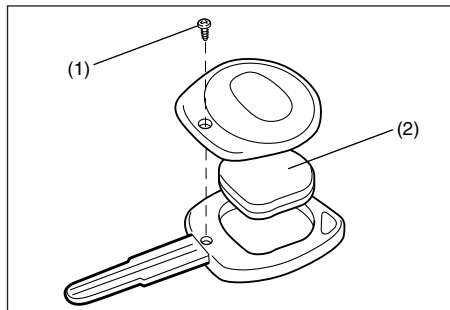

- 1) Ξεβιδώστε την βίδα (1) και ανοίξτε το καπάκι.
- 2) Αφαιρέστε τον πομποδέκτη (2).

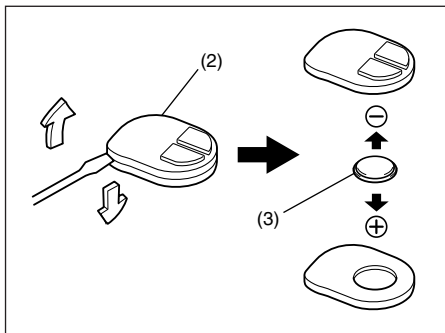

(3) Μπαταρία λιθίου:
CR1616 ή αντίστοιχη.

- 3) Εισάγετε την μύτη ενός καθαβιδιού στην υποδοχή του πομποδέκτη (2) και ανοίξτε το καπάκι.
- 4) Αντικαταστήστε την μπαταρία (3) έτσι ώστε ο θετικός της πόλος (+) να βλέπει στο σημάδι (+) του πομποδέκτη.
- 5) Κλείστε το καπάκι του πομποδέκτη και τοποθετήστε τον στην θήκη.
- 6) Κλείστε την θήκη και βιδώστε την βίδα (1).
- 7) Βεβαιωθείτε ότι ο πομποδέκτης λειτουργεί κανονικά.
- 8) Απορρίψτε την παλιά μπαταρία σωστά και βάσει της ισχύουσας νομοθεσίας. Μην πετάτε τις μπαταρίες λιθίου στα οικιακά απορρίματα.

⚠ ΠΡΟΕΙΔΟΠΟΙΗΣΗ

Η κατάποση μιας μπαταρίας λιθίου μπορεί να προκαλέσει σοβαρό εσωτερικό τραυματισμό. Μην αφήνετε κανέναν να καταπιεί μία μπαταρία λιθίου. Κρατήστε τις μπαταρίες λιθίου μακριά από παιδιά και κατοικίδια ζώα. Σε περίπτωση κατάποσης απευθυνθείτε αμέσως σε ιατρό.

ΣΗΜΑΝΤΙΚΗ ΣΗΜΕΙΩΣΗ

Ο πομποδέκτης είναι ένα ευαίσθητο ηλεκτρονικό εξάρτημα. Για να μην προκληθεί ζημιά σε αυτό μην το αφήνετε εκτεθειμένο σε σκόνες ή υγρασία και μην το κτυπάτε.

ΣΗΜΕΙΩΣΗ:

Οι χρησιμοποιημένες μπαταρίες θα πρέπει να απορρίπτονται σωστά και βάσει της ισχύουσας νομοθεσίας. Δεν θα πρέπει να απορρίπτονται στα οικιακά απορρίματα.

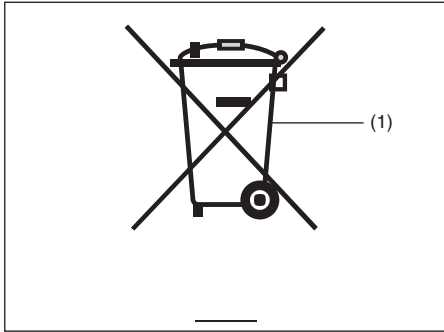

(1) Σύμβολο διαγραμένου κάδου απορριμάτων

Το σύμβολο (1) διαγραμμένου κάδου απορριμάτων υποδεικνύει ότι οι χρησιμοποιημένες μπαταρίες θα πρέπει να συλλέγονται ξεχωριστά από τα οικιακά απορρίματα.

Επιβεβαιώνοντας ότι η χρησιμοποιημένη μπαταρία απορρίφθηκε σωστά βοηθάτε στη προστασία του περιβάλλοντος και της ανθρώπινης υγείας. Η ανακύκλωση υλικών βοηθά στην εξοικονόμηση των φυσικών πόρων. Για περισσότερο λεπτομερείς πληροφορίες σχετικά με την απόρριψη ή την ανακύκλωση των χρησιμοποιημένων μπαταριών απευθυνθείτε στον Επίσημο Συνεργάτη SUZUKI.

Ενδεικτική λυχνία αντικλεπτικής προστασίας (προαιρετικός εξοπλισμός)

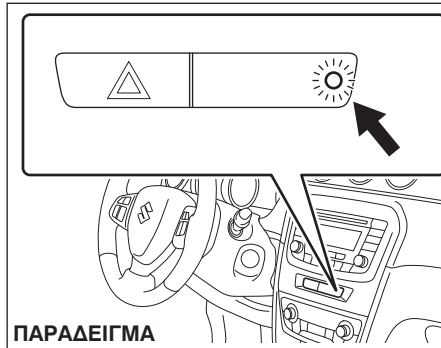

Η ενδεικτική λυχνία αναβοσβήνει όταν ο κεντρικός διακόπτης βρίσκεται στις θέσεις "LOCK" ή "ACC" ή όταν ο διακόπτης κινητήρα βρίσκεται στις θέσεις "LOCK" (OFF) ή "ACC". Η λυχνία αυτή που αναβοσβήνει λειτουργεί σαν αποτρεπτική για κάποιον που θέλει να παραβιάσει το αυτοκίνητο υποδεικνύοντας την πιθανή ύπαρξη συστήματος συναγερμού σε αυτό.

Σύστημα συναγερμού (προαιρετικός εξοπλισμός)

Το σύστημα συναγερμού οπλίζεται μετά από 20 δευτερόλεπτα αφού κλειδώσετε τις πόρτες. (το σύστημα για τα οχήματα με ευρωπαϊκές προδιαγραφές δεν οπλίζει όταν το καπό κινητήρα είναι ανοικτό).

Σύστημα εκκίνησης χωρίς κλειδί - Χρησιμοποιήστε το τηλεχειριστήριο ή πατήστε τον ενσωματωμένο διακόπτη στη κλειδαριά πόρτας οδηγού, πόρτας συνοδηγού ή πόρτας χώρου αποσκευών.

Σύστημα εισόδου χωρίς κλειδί - Χρησιμοποιήστε τον πομποδέκτη.

Όταν το σύστημα είναι οπλισμένο, κάθε προσπάθεια να ανοίξει μία πόρτα με διαφορετικό τρόπο* εκτός του τηλεχειριστηρίου, του ενσωματωμένου διακόπτη, του πομποδέκτη θα ενεργοποιήσει τον συναγερμό.

* Περιλαμβάνονται τα εξής:

- Κλειδί
- Ασφάλεια σε μία πόρτα
- Τον διακόπτη κλειδαριάς

ΣΗΜΑΝΤΙΚΗ ΣΗΜΕΙΩΣΗ

Μην πραγματοποιείτε μετατροπές ή αφαιρείτε το σύστημα συναγερμού γιατί κάτι τέτοιο θα έχει σαν αποτέλεσμα την δυσλειτουργία του συστήματος.

ΣΗΜΕΙΩΣΗ:

- Το σύστημα συναγερμού ενεργοποιείται όταν ισχύσει κάποια από τις καθορισμένες καταστάσεις. Παρόλα αυτά, το σύστημα δεν μπορεί να αποτρέψει την παράνομη είσοδο στο αυτοκίνητο σας.
- Εάν ο συναγερμός είναι οπλισμένος να χρησιμοποιείτε πάντοτε το τηλεχειριστήριο, τον ενσωματωμένο διακόπτη κλειδαριάς ή τον πομποδέκτη συστήματος εισόδου χωρίς κλειδί για να ξεκλειδώσετε τις πόρτες του αυτοκινήτου. Εάν χρησιμοποιήσετε το κλειδί, θα ηχήσει ο συναγερμός.
- Εάν κάποιο άτομο που δεν γνωρίζει το σύστημα συναγερμού προτίθεται να οδηγήσει το αυτοκίνητο σας, συνιστούμε να του εξηγήσετε το σύστημα και την λειτουργία του προηγουμένως. Η λανθασμένη ενεργοποίηση του συναγερμού μπορεί να είναι ενοχλητική.
- Ακόμα και εάν ο συναγερμός είναι οπλισμένος, θα πρέπει να είστε ιδιαίτερα προσεκτικοί. Μην αφήνετε χρήματα ή αντικείμενα αξίας μέσα στο αυτοκίνητο σας.
- Το σύστημα συναγερμού δεν απαιτεί καμμία συντήρηση.

Πως οπλίζεται ο συναγερμός

Κλειδώστε όλες τις πόρτες (συμπεριλαμβανομένης και της πόρτας χώρου αποσκευών) χρησιμοποιώντας το τηλεχειριστήριο, τον ενσωματωμένο διακόπτη κλειδαριάς ή το πομποδέκτη συστήματος εισόδου χωρίς κλειδί. Η ενδεικτική λυχνία (1) θα αρχίσει να αναβοσβήνει και ο συναγερμός θα οπλίσει μέσα σε περίπου 20 δευτερόλεπτα.

Κατά την διάρκεια αυτή, η ενδεικτική λυχνία θα συνεχίσει να αναβοσβήνει σε διαστήματα περίπου δύο δευτερολέπτων.

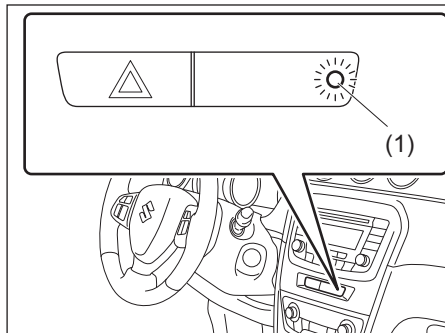

ΣΗΜΕΙΩΣΗ:

- Για να μην ηχήσει ο συναγερμός, αποφύγετε να τον οπλίσετε εάν παραμένει κάποιο άτομο μέσα στο αυτοκίνητο. Ο συναγερμός θα ηχήσει εάν κάποιο άτομο από το εσωτερικό του αυτοκινήτου ξεκλειδώσει κάποια από τις πόρτες ή το καπό κινητήρα.
- Ο συναγερμός δεν οπλίζει εάν κλειδώσετε τις πόρτες χρησιμοποιώντας το κλειδί ή από τις εσωτερικές ασφάλειες.
- Εάν κάποια πόρτα δεν ανοίξει μέσα σε περίπου 30 δευτερόλεπτα από την στιγμή που ξεκλειδώσετε χρησιμοποιώντας το τηλεχειριστήριο, τον ενσωματωμένο διακόπτη κλειδαριάς ή τον πομποδέκτη συστήματος εισόδου χωρίς κλειδί, θα ξανακλειδώσουν αυτόματα και στη συνέχεια ο συναγερμός θα οπλιστεί και πάλι μέσα σε περίπου 20 δευτερόλεπτα.

Πως αποπλίζεται ο συναγερμός

Απλά ξεκλειδώστε τις πόρτες του αυτοκινήτου σας χρησιμοποιώντας το τηλεχειριστήριο, τον ενσωματωμένο διακόπτη κλειδαριάς ή το πομποδέκτη συστήματος εισόδου χωρίς κλειδί. Η ενδεικτική λυχνία θα σβήσει υποδεικνύοντας ότι ο συναγερμός αποπλίστηκε.

Πως να σταματήσετε τον συναγερμό να ηχεί

Εάν ο συναγερμός ηχήσει κατά λάθος, ξεκλειδώστε τις πόρτες του αυτοκινήτου σας χρησιμοποιώντας το τηλεχειριστήριο, τον ενσωματωμένο διακόπτη κλειδαριάς ή το πομποδέκτη συστήματος εισόδου χωρίς κλειδί, ή γυρίστε τον κεντρικό διακόπτη ή τον διακόπτη κινητήρα στην θέση ON. Ο συναγερμός θα σταματήσει.

ΣΗΜΕΙΩΣΗ:

- *Ακόμα και εάν ο συναγερμός έχει σταματήσει, εάν κλειδώσετε τις πόρτες του αυτοκινήτου σας χρησιμοποιώντας το τηλεχειριστήριο, τον ενσωματωμένο διακόπτη κλειδαριάς ή το πομποδέκτη συστήματος εισόδου χωρίς κλειδί, αυτός θα οπλίσει ξανά μέσα στα επόμενα 20 περίπου δευτερόλεπτα.*
- *Εάν αποσυνδέσετε την μπαταρία ενώ ο συναγερμός είναι οπλισμένος αυτός θα ηχήσει ή θα ηχήσει μόλις επανασυνδέσετε την μπαταρία όμως κατά το διάστημα που η μπαταρία είναι αποσυνδεδεμένη αυτός θα παραμείνει ανενεργός.*
- *Ακόμα και αν ο συναγερμός σταματήσει να ηχεί μετά το προκαθορισμένο διάστημα, θα ηχήσει ξανά εάν οποιαδήποτε πόρτα ή το καπό κινητήρα ανοίξουν χωρίς προηγουμένως να τον έχετε αποπλίσσει.*

Έλεγχος εάν ο συναγερμός ήχησε κατά την διάρκεια της στάθμευσης

Εάν ο συναγερμός ήχησε κατά την διάρκεια της στάθμευσης, λόγω παραβίασης, όταν γυρίσετε τον κεντρικό διακόπτη ή τον διακόπτη κινητήρα στην θέση ON, η ενδεικτική λυχνία θα αναβοσβήσει γρήγορα για περίπου 8 δευτερόλεπτα και ταυτόχρονα θα ακουστούν 4 “μπιπ” από τον βομβητή.

Εάν κάτι τέτοιο συμβεί, ελέγξτε το αυτοκίνητο σας για τυχόν ζημιά από προσπάθεια παραβίασης του.

Ενεργοποίηση και απενεργοποίηση του συναγερμού

Ο συναγερμός μπορεί να ενεργοποιηθεί ή να απενεργοποιηθεί.

Όταν είναι ενεργοποιημένος (εργοστασιακή ρύθμιση)

Όταν ο συναγερμός είναι ενεργοποιημένος τα αλαρμ θα αναβοσβήσουν για περίπου 40 δευτερόλεπτα εφόσον ισχύουν κάποια από τις προκαθορισμένες καταστάσεις. Επίσης ο εσωτερικός βομβητής θα ηχήσει διακοπτόμενα για περίπου 10 δευτερόλεπτα και στη συνέχεια θα ηχήσει διακοπτόμενα η κόρνα για 30 περίπου δευτερόλεπτα.

ΠΡΙΝ ΤΗΝ ΟΔΗΓΗΣΗ

Όταν είναι απενεργοποιημένος

Όταν ο συναγερμός είναι απενεργοποιημένος θα παραμείνει αφοπλισμένος εάν προσπαθήσετε να τον οπλίσετε.

Πως να διαφοροποιήσετε την κατάσταση του συναγερμού

Μπορείτε να διαφοροποιήσετε την κατάσταση του συναγερμού από ενεργός σε ανενεργός και αντίστροφα με την παρακάτω διαδικασία.

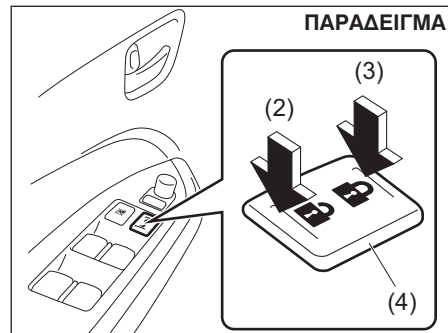
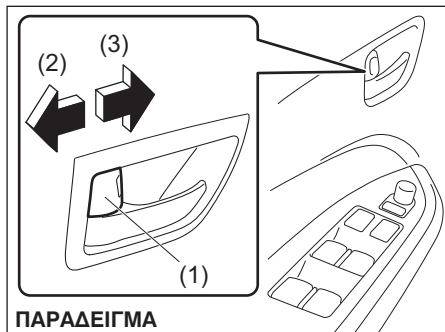

(2) ΞΕΚΛΕΙΔΩΝΕΙ

(3) ΚΛΕΙΔΩΝΕΙ

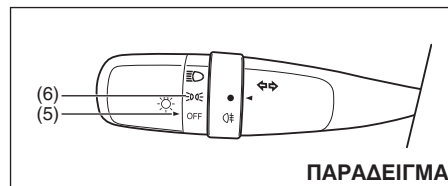

- 1) Κλείστε όλες τις πόρτες του αυτοκινήτου και στρέψτε την ασφάλεια της κλειδαριάς (1) της πόρτας οδηγού προς τα πίσω (2). Στρέψτε το μοχλό φώτων στη θέση OFF (5).

ΣΗΜΕΙΩΣΗ:

Όλα τα βήματα συμπεριλαμβανομένων και των 2) και 3) θα πρέπει να ολοκληρωθούν μέσα σε 15 δευτερόλεπτα.

- 2) Στρέψτε το μοχλό φώτων στην θέση (6) και στην συνέχεια στην θέση OFF (5). Επαναλάβετε αυτή τη διαδικασία 4 φορές και στο τέλος αφήστε το μοχλό φώτων στην θέση OFF.
- 3) Πατήστε το εμπρός άκρο (3) του μπουτόν κλειδώματος πόρτας (4) για να κλειδώσετε τις και στη συνέχεια το πίσω άκρο (2) για να τις ξεκλειδώσετε. Επαναλάβετε αυτή τη διαδικασία 3 φορές και στο τέλος πατήστε το εμπρός άκρο του μπουτόν.

Κάθε φορά που πραγματοποιείτε τα παραπάνω βήματα η κατάσταση του συναγερμού αλλάζει από την τρέχουσα επιλογή στην άλλη. Μπορείτε να επιβεβαιώσετε εάν ο συναγερμός είναι ενεργός ή ανενεργός από τον αριθμό των ήχων του εσωτερικού βομβητή όταν ολοκληρωθεί η διαδικασία και ως εξής.

Κατάσταση	Αριθμός "μπιπ"
Ανενεργός (Κατάσταση A)	Μια φορά
Ανενεργός (Κατάσταση D)	4 φορές

ΣΗΜΕΙΩΣΗ:

- Εάν ο συναγερμός είναι οπλισμένος δεν μπορείτε να τον απενεργοποιήσετε.
- Εάν δεν ολοκληρώσετε τα βήματα 2) και 3) μέσα σε 15 δευτερόλεπτα, θα πρέπει να επαναλάβετε όλη τη διαδικασία από την αρχή.
- Κατά την διάρκεια της παραπάνω διαδικασίας όλες οι πόρτες του αυτοκινήτου θα πρέπει να είναι κλειστές.

ΣΗΜΕΙΩΣΗ:

Μπορείτε να διαφοροποιήσετε την κατάσταση του συναγερμού από ενεργός σε ανενεργός και αντίστροφα και μέσω της λειτουργίας ρύθμισης της οθόνης πληροφοριών. Για λεπτομέρειες σχετικά, ανατρέξτε στο "Οθόνη πληροφοριών" σε αυτό το κεφάλαιο.

Παράθυρα

Χειροκίνητη λειτουργία (προαιρετικός εξοπλισμός)

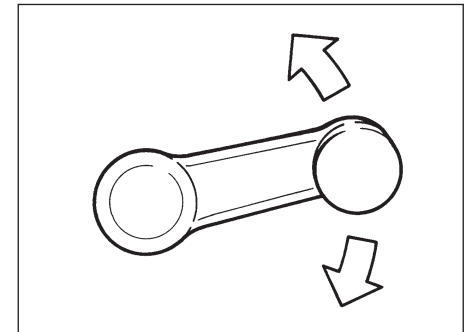

Ανυψώστε ή χαμηλώστε το τζάμι της πόρτας στρέφοντας την χειρολαβή που βρίσκεται στην πόρτα.

Χειριστήρια ηλεκτρικών παραθύρων (προαιρετικός εξοπλισμός)

Τα ηλεκτρικά παράθυρα λειτουργούν μόνο όταν ο κεντρικός διακόπτης βρίσκεται στην θέση "ON" ή ο διακόπτης κινητήρα στην θέση "ON".

Πλευρά οδηγού (Τύπος A)

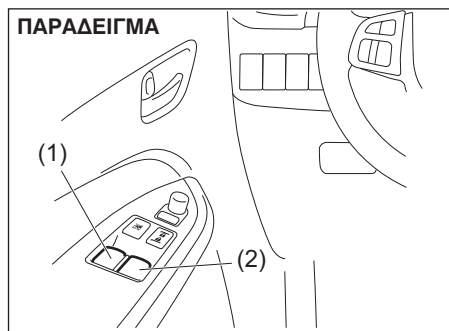

Πλευρά οδηγού (Τύπος B)

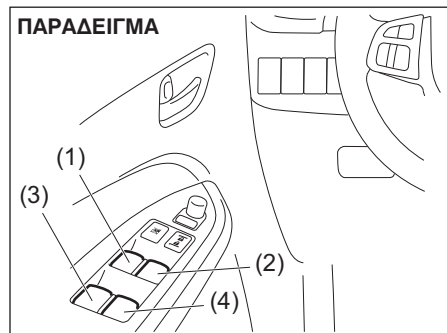

Στην πόρτα του οδηγού υπάρχει ένας διακόπτης (1) για την λειτουργία του παραθύρου οδηγού, ένας διακόπτης (2) για το παράθυρο της πόρτας συνοδηγού και δύο ακόμα διακόπτες (3), (4) για τα παράθυρα των πίσω πλαϊνών πορτών αντίστοιχα.

Πόρτα συνοδηγού

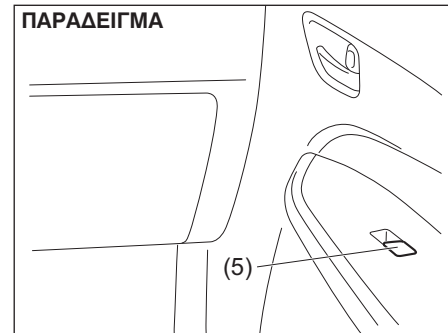

Στην πόρτα συνοδηγού υπάρχει ένας διακόπτης (5) για την λειτουργία του παραθύρου.

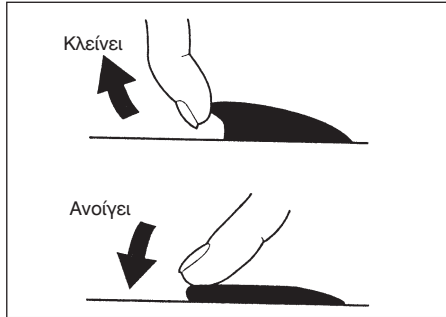

Για να ανοίξετε ένα παράθυρο, πατήστε το πάνω τμήμα του διακόπτη και για να το κλείσετε τραβήξτε το πάνω τμήμα του διακόπτη. Το παράθυρο του οδηγού διαθέτει δυνατότητα αυτόματου πλήρους ανοίγματος και κλεισίματος (για διευκόλυνση του οδηγού, για παράδειγμα σε σταθμούς διοδίων). Αυτό σημαίνει ότι ο οδηγός μπορεί να ανοίξει και να κλείσει πλήρως το παράθυρο στην πόρτα του χωρίς να χρειάζεται να πατάει ή να τραβάει τον διακόπτη του συνεχώς. Πατήστε κάτω ή τραβήξτε πάνω τον διακόπτη πλήρως και αφήστε τον. Για να σταματήσετε το παράθυρο σε διαφορετική θέση από εκείνες της πλήρως ανοικτό ή κλειστό, τραβήξτε ή πατήστε στιγμιαία το διακόπτη.

Διακόπτης κλειδώματος (τύπος Α)

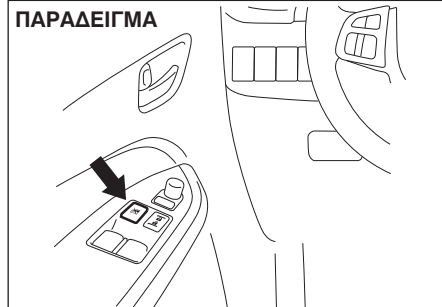

Διακόπτης κλειδώματος (τύπος Β)

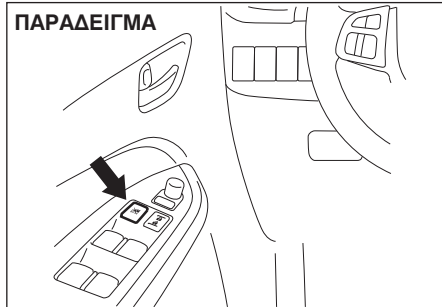

Στην πόρτα του οδηγού υπάρχει επίσης ένας διακόπτης που μπλοκάρει το άνοιγμα του παραθύρου της πόρτας συνοδηγού. Όταν πατήσετε αυτόν τον διακόπτη, το παράθυρο της πόρτας του συνοδηγού δεν ανοίγει ή κλείνει από τους υπόλοιπους διακόπτες (2), (3), (4) ή (5). Για να το επαναφέρετε στην κανονική του

λειτουργία πατήστε μία φορά ακόμα τον διακόπτη κλειδώματος.

▲ ΠΡΟΕΙΔΟΠΟΙΗΣΗ

- Θα πρέπει να ασφαλίσετε τα υπόλοιπα παράθυρα του αυτοκινήτου όταν υπάρχουν παιδιά μέσα σε αυτό. Τα παιδιά μπορεί να τραυματισθούν σοβαρά εάν κάποιο τμήμα του σώματος τους πιαστεί από το παράθυρο όταν αυτό λειτουργεί.
- Για την αποφυγή τραυματισμού ενός επιβάτη από την λειτουργία παραθύρου βεβαιωθείτε ότι στην διαδρομή του παραθύρου δεν παρεμβάλλονται τα χέρια ή το κεφάλι του επιβάτη όταν το κλείνετε.
- Πάντοτε να αφαιρείτε το κλειδί από τον κεντρικό διακόπτη ή να παίρνετε μαζί σας το τηλεχειριστήριο συστήματος εκκίνησης χωρίς κλειδί όταν απομακρύνετε από το αυτοκίνητο ακόμα και για μικρό χρονικό διάστημα. Επίσης να μην αφήνετε παιδιά μέσα σε παρκαρισμένο αυτοκίνητο. Παιδιά χωρίς επιτήρηση μπορεί να χρησιμοποιήσουν τους διακόπτες των παραθύρων και να γαϊδευτούν από τα παράθυρα.

ΣΗΜΕΙΩΣΗ:

Εάν οδηγείτε το αυτοκίνητο με ένα από τα πίσω πλαινά παράθυρα ανοικτό μπορεί να ακούγεται ένας θόρυβος που οφείλεται στις δονήσεις του αέρα. Για να μειώσετε το θόρυβο, ανοίξτε ένα από τα μπροστινά πλαινά παράθυρα ή μειώστε το άνοιγμα του πίσω πλαινού ανοικτού παραθύρου.

Λειτουργία πρόληψης σύνθλιψης

Το παράθυρο της πόρτας οδηγού διαθέτει λειτουργία πρόληψης σύνθλιψης. Αυτή, ανιχνεύει εάν κατά το κλείσιμο του παραθύρου με την αυτόματη συνεχόμενη λειτουργία εγκλωβιστεί κάποιο αντικείμενο και διακόπτει την λειτουργία κλεισίματος για να αποφευχθεί ζημιά.

▲ ΠΡΟΕΙΔΟΠΟΙΗΣΗ

Για την αποφυγή τραυματισμού κατά την λειτουργία του παραθύρου βεβαιωθείτε ότι δεν παρεμβάλεται κάποιο μέλος όπως χέρια ή κεφάλι επιβάτη στην διαδρομή του παραθύρου όταν το κλείνετε.

Η λειτουργία αυτή μπορεί να μην ανιχνεύσει το αντικείμενο λόγω μεγέθους, και θέσης του στην διαδρομή κλεισίματος του παραθύρου.

▲ ΠΡΟΣΟΧΗ

- Η λειτουργία πρόληψης σύνθλιψης δεν ενεργεί όταν κρατάτε τον διακόπτη στην θέση ανεβάσματος του παραθύρου.
- Η λειτουργία πρόληψης σύνθλιψης μπορεί να μην ανιχνεύσει κάποιο αντικείμενο που έχει πιαστεί από το παράθυρο πριν αυτό κλείσει τελείως.

ΣΗΜΕΙΩΣΗ:

Ακόμα και εάν δεν μπορείτε να κλείσετε το παράθυρο με την αυτόματη συνεχόμενη λειτουργία επειδή υφίσταται πρόβλημα στην λειτουργία πρόληψης σύνθλιψης, υπάρχει η δυνατότητα να το κλείσετε εάν κρατήσετε τον διακόπτη στην θέση κλεισίματος.

Εάν οδηγείτε σε ανώμαλο οδόστρωμα, η λειτουργία πρόληψης σύνθλιψης μπορεί να ενεργοποιηθεί λόγω των αναπηδήσεων του αμαξώματος.

Αρχικοποίηση λειτουργίας πρόληψης σύνθλιψης

Όταν αποσυνδέετε και επανασυνδέετε την μπαταρία, η λειτουργία αυτή απενεργοποιείται. Σε αυτή την περίπτωση το αυτόματο συνεχόμενο άνοιγμα του παραθύρου θα απενεργοποιηθεί ενώ το αυτόματο συνεχόμενο κλείσιμο θα παραμείνει ενεργοποιημένο. Η λειτουργία πρόληψης σύνθλιψης θα πρέπει να αρχικοποιηθεί.

Για να αρχικοποιήσετε την λειτουργία πρόληψης σύνθλιψης ακολουθήστε την παρακάτω διαδικασία:

- 1) Στρέψτε τον κεντρικό διακόπτη στην θέση "ON" ή πατήστε το διακόπτη κινητήρα στην θέση "ON".
- 2) Ανοίξτε πλήρως το παράθυρο πόρτας οδηγού κρατώντας το διακόπτη ανοίγματος.
- 3) Κλείστε πλήρως το παράθυρο κρατώντας τον διακόπτη κλεισίματος και συνεχίστε να τον κρατάτε για 2 δευτερόλεπτα αφότου το παράθυρο έχει κλείσει τελείως.
- 4) Επιβεβαιώστε ότι η αυτόματη λειτουργία συνεχόμενου ανοίγματος/κλεισίματος του παραθύρου λειτουργεί σωστά.

▲ ΠΡΟΕΙΔΟΠΟΙΗΣΗ

Οποτεδήποτε αποσυνδέσετε και επανασυνδέσετε την μπαταρία ή αντικαταστήσετε την ασφάλεια θα πρέπει να αρχικοποιήσετε την λειτουργία πρόληψης σύνθλιψης η οποία δεν θα ενεργοποιηθεί παρά μόνο όταν ολοκληρωθεί η αρχικοποίηση.

Εάν η αυτόματη συνεχόμενη λειτουργία ανοίγματος/κλεισίματος του παραθύρου της πόρτας οδηγού δεν λειτουργήσει μετά την αρχικοποίηση, υπάρχει πιθανότητα δυσλειτουργίας της λειτουργίας πρόληψης σύνθλιψης. Απευθυνθείτε στον Επίσημο Συνεργάτη SUZUKI για να ελέγξει το αυτοκίνητο.

Καθρέπτες

Εσωτερικός καθρέπτης

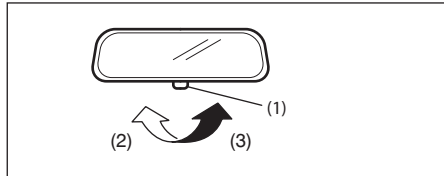
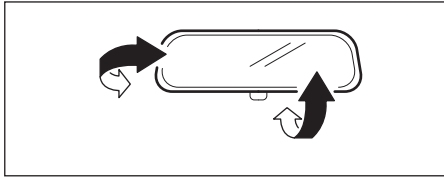

- (2) Για οδήγηση την ημέρα
(3) Για οδήγηση την νύκτα

Μπορείτε να ρυθμίσετε τον εσωτερικό καθρέπτη, με το χέρι σας ώστε να έχετε καλή οπτική προς το πίσω μέρος του αυτοκινήτου. Για να ρυθμίσετε τον καθρέπτη, θέστε τον μοχλό (1) στην θέση ημέρας και στην συνέχεια μετακινήστε τον καθρέπτη στην θέση που έχετε την καλύτερη οπτική.

Όταν οδηγείτε νύκτα, μπορείτε να μετακινήσετε τον μοχλό στην θέση νύκτας ώστε να μειωθούν οι αντανακλάσεις από τα φώτα των αυτοκινήτων που σας ακολουθούν.

▲ ΠΡΟΕΙΔΟΠΟΙΗΣΗ

- Να ρυθμίζετε την θέση του καθρέπτη πάντα με τον μοχλό στην θέση για οδήγηση την ημέρα.
- Χρησιμοποιείτε την ρύθμιση για οδήγηση την νύκτα μόνο εάν είναι απαραίτητο να μειώσετε τις αντανακλάσεις από τους προβολείς των αυτοκινήτων που σας ακολουθούν. Προσέξτε γιατί με τον καθρέπτη στην θέση οδήγησης την νύκτα μπορεί να μην βλέπετε κάποια αντικείμενα που είναι ορατά στην θέση για οδήγηση την ημέρα.

Εξωτερικοί καθρέπτες

Ρυθμίστε τους εξωτερικούς καθρέπτες έτσι ώστε να μπορείτε να βλέπετε μέσα από αυτούς τις πλευρές του αυτοκινήτου σας.

▲ ΠΡΟΕΙΔΟΠΟΙΗΣΗ

Να είστε ιδιαίτερα προσεκτικοί όταν κρίνετε τις διαστάσεις ή την απόσταση ενός αυτοκινήτου ή άλλου αντικειμένου το οποίο φαίνεται στον εξωτερικό κυρτό καθρέπτη. Λάβετε υπόψη ότι τα αντικείμενα φαίνονται μικρότερα και σε μεγαλύτερη απόσταση από ότι σε έναν επίπεδο καθρέπτη.

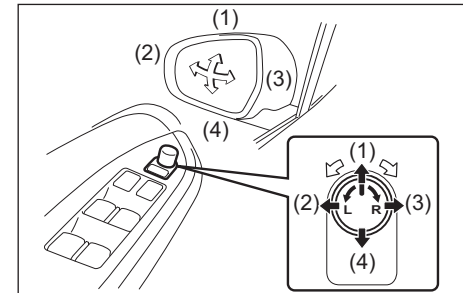

Ο διακόπτης για την ρύθμιση των εξωτερικών ηλεκτρικών καθρεπτών βρίσκεται στο πάνελ της πόρτας του οδηγού. Μπορείτε να ρυθμίσετε τους καθρέπτες μόνο όταν ο κεντρικός διακόπτης ή ο διακόπτης κινητήρα βρίσκεται στις θέσεις "ACC" ή "ON". Για να ρυθμίσετε τους εξωτερικούς καθρέπτες:

- 1) Μετακινήστε τον επιλογέα προς τα αριστερά ή δεξιά ανάλογα με ποιόν καθρέπτη επιθυμείτε να ρυθμίσετε.
- 2) Πατήστε το εξωτερικό τμήμα του διακόπτη που αντιστοιχεί στην διεύθυνση που επιθυμείτε να κινηθεί ο καθρέπτης.
- 3) Επαναφέρετε τον επιλογέα στη κεντρική του θέση ώστε να αποφύγετε τυχαία μετακίνηση του καθρέπτη.

ΣΗΜΕΙΩΣΗ:

Εάν το αυτοκίνητο σας είναι εξοπλισμένο με θερμαινόμενους εξωτερικούς καθρέπτες, ανατρέξτε στο "Θερμαινόμενο πίσω παρμπρίζ και θερμαινόμενοι εξωτερικοί καθρέπτες" σε αυτό το κεφάλαιο.

Διακόπτης αναδίπλωσης εξωτερικών καθρεπτών (προαιρετικός εξοπλισμός)

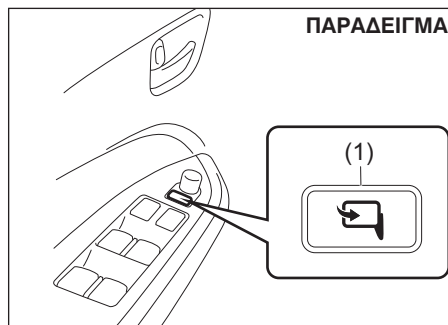

Μπορείτε να αναδιπλώσετε τους καθρέπτες όταν παρκάρετε το αυτοκίνητο σε στενό μέρος. Πιέστε τον διακόπτη αναδίπλωσης (1) για να κλείσετε και να ανοίξετε τους εξωτερικούς καθρέπτες. Βεβαιωθείτε ότι οι καθρέπτες έχουν ανοίξει πλήρως προτού οδηγήσετε το αυτοκίνητο σας.

▲ ΠΡΟΣΟΧΗ

Η αναδίπλωση των εξωτερικών καθρεπτών μπορεί να προκαλέσει εγκλωβισμό και τραυματισμό ενός χεριού. Μην αφήνετε κανένα να έχει το χέρι του στον καθρέπτη όταν τον κλείνετε ή τον ανοίγετε.

Εμπρός Καθίσματα

Ρύθμιση καθίσματος

▲ ΠΡΟΕΙΔΟΠΟΙΗΣΗ

Μην επιχειρήσετε ποτέ να ρυθμίσετε το κάθισμα ή την πλάτη του οδηγού ενώ οδηγείτε, γιατί μπορεί να μετακινηθούν ξαφνικά προκαλώντας απώλεια του ελέγχου του αυτοκινήτου. Βεβαιωθείτε ότι το κάθισμα και η πλάτη του είναι σωστά ρυθμισμένα πριν οδηγήσετε.

▲ ΠΡΟΕΙΔΟΠΟΙΗΣΗ

Για την αποφυγή υπερβολικού λασκαρίσματος της ζώνης ασφαλείας κάτι που θα μειώνει την αποτελεσματικότητά της σαν μηχανισμός προστασίας, βεβαιωθείτε ότι έχετε ρυθμίσει το κάθισμα προτού δέσετε τις ζώνες ασφαλείας.

▲ ΠΡΟΕΙΔΟΠΟΙΗΣΗ

Οι πλάτες των καθισμάτων θα πρέπει να βρίσκονται πάντοτε σε όρθια θέση κατά την οδήγηση, γιατί διαφορετικά μειώνεται η αποτελεσματικότητα των ζωνών ασφαλείας. Οι ζώνες ασφαλείας είναι σχεδιασμένες ώστε να προσφέρουν την μέγιστη προστασία με τις πλάτες των καθισμάτων σε όρθια θέση.

 ΠΡΟΕΙΔΟΠΟΙΗΣΗ

Μην αφήνετε αναπήρες ή δοχεία σπρέυ στο πάτωμα. Μπορεί να προκληθεί τυχαία ανάφλεξη και φωτιά.

ΠΑΡΑΔΕΙΓΜΑ

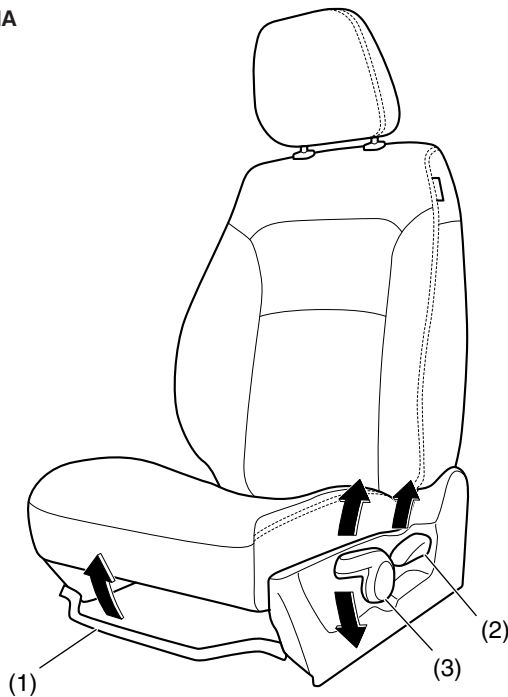

Μοχλός ρύθμισης θέσης καθίσματος (1)

Τραβήξτε τον μοχλό προς τα πάνω και σύρετε το κάθισμα.

Μοχλός ρύθμισης γωνίας πλάτης καθίσματος (2)

Τραβήξτε τον μοχλό προς τα πάνω και ρυθμίστε την πλάτη.

Μοχλός ρύθμισης ύψους καθίσματος (3)

(προαιρετικός εξοπλισμός)

Τραβήξτε τον μοχλό προς τα πάνω για να ανυψώσετε το κάθισμα. Πιέστε τον μοχλό προς τα κάτω για να χαμηλώσετε το κάθισμα.

Μετά την ρύθμιση, προσπαθήστε να μετακινήσετε το κάθισμα προς τα μπροστά και προς τα πίσω για να επιβεβαιώσετε ότι αυτό έχει ασφαλίσει σωστά.

Ρυθμιζόμενα προσκέφαλα

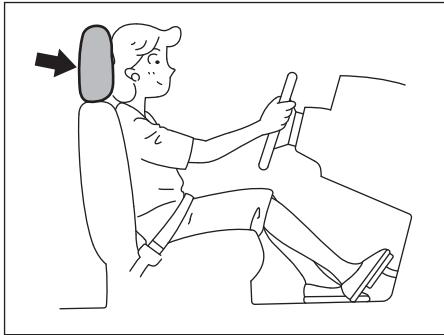

Τα προσκέφαλα καθισμάτων είναι σχεδιασμένα για να μειώνουν τον κίνδυνο τραυματισμού του αυχένα σε περίπτωση ατυχήματος. Ρυθμίστε τα προσκέφαλα έτσι ώστε το κέντρο τους να βρίσκεται όσο πιο κοντά στο πάνω μέρος των αυτιών σας. Εάν κάτι τέτοιο δεν είναι εφικτό για πολύ ψηλούς επιβάτες, ρυθμίστε το προσκέφαλο όσο το δυνατόν πιο ψηλά.

▲ ΠΡΟΕΙΔΟΠΟΙΗΣΗ

- Ποτέ μην οδηγείτε το αυτοκίνητο ενώ έχετε αφαιρέσει τα προσκέφαλα.
- Μην επιχειρήσετε ποτέ να ρυθμίσετε τα προσκέφαλα ενώ οδηγείτε.

ΣΗΜΕΙΩΣΗ:

Για να αφαιρέσετε το προσκέφαλο μπορεί να χρειαστεί να αναδιπλώσετε την πλάτη του καθίσματος ώστε να αποκτήσετε αρκετό ελεύθερο χώρο.

Εμπρός

ΠΑΡΑΔΕΙΓΜΑ

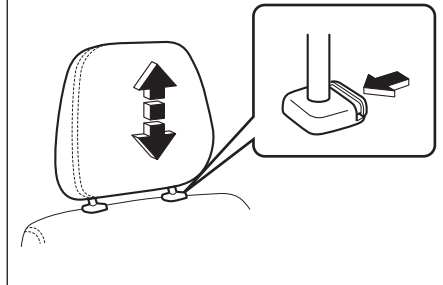

Για να ανυψώσετε τα προσκέφαλα, τραβήξτε τα προς τα πάνω μέχρις να ακουστεί ένας χαρακτηριστικός ήχος “κλικ”. Για να τα χαμηλώσετε πιέστε τα προς τα κάτω ενώ ταυτόχρονα πιέζετε το κουμπί το κουμπί ασφάλισης. Εάν πρέπει να αφαιρέσετε ένα προσκέφαλο (για καθαρισμό, αντικατάσταση κλπ) πιέστε το κουμπί ασφάλισης και τραβήξτε το προσκέφαλο εντελώς έξω.

Θερμαινόμενα εμπρός καθίσματα (προαιρετικός εξοπλισμός)

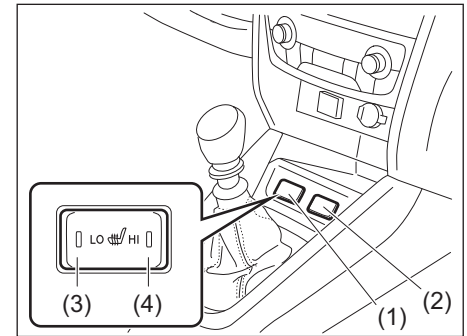

- (1) Διακόπτης αριστερού καθίσματος
- (2) Διακόπτης δεξιού καθίσματος
- (3) Θέση “LO”
- (4) Θέση “HI”

Όταν ο κεντρικός διακόπτης ή ο διακόπτης κινητήρα είναι στη θέση “ON”, πατήστε τον διακόπτη του καθίσματος που θέλετε να ενεργοποιήσετε το σύστημα θέρμανσης.

- Μόλις πατηθεί ο διακόπτης ενός θερμαινόμενου καθίσματος η εσωτερική αντίσταση σε αυτό αρχίζει να λειτουργεί.

- Για να επιλέξετε την μικρή σκάλα θέρμανσης, πατήστε την πλευρά "LO" (3) του διακόπτη. Μόλις ενεργοποιηθεί η αντίσταση ανάβει η αντίστοιχη ενδεικτική λυχνία.
- Για να επιλέξετε την μεγάλη σκάλα θέρμανσης, πατήστε την πλευρά "HI" (4) του διακόπτη. Μόλις ενεργοποιηθεί η αντίσταση, ανάβει η αντίστοιχη ενδεικτική λυχνία.
- Για να απενεργοποιήσετε την λειτουργία, επαναφέρετε τον διακόπτη στην αρχική του θέση. Βεβαιωθείτε ότι οι ενδεικτικές λυχνίες είναι σβηστές.

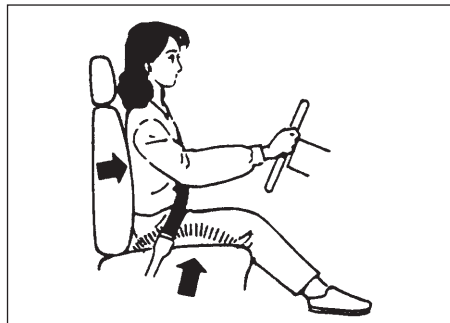

⚠ ΠΡΟΕΙΔΟΠΟΙΗΣΗ

Η λανθασμένη χρήση των θερμαινόμενων καθισμάτων μπορεί να αποδειχθεί επικίνδυνη. Ένας επιβάτης μπορεί να πάθει έγκαυμα ακόμα και όταν η θερμοκρασία είναι χαμηλή, εάν αυτός φορά λεπτό παντελόνι, λεπτό μπλουζάκι ή σορτς και το θερμαινόμενο κάθισμα παραμένει σε λειτουργία για μεγάλο διάστημα.

Αποφύγετε την χρήση των θερμαινόμενων καθισμάτων για επιβάτες με τα παρακάτω χαρακτηριστικά:

- Άτομα με μειωμένο αίσθημα της θερμότητας στα πόδια περιλαμβανομένων των ηλικιωμένων και ατόμων με ειδικές ανάγκες.
- Μικρά παιδιά ή άτομα με ευαίσθητη επιδερμίδα.
- Άτομα που κοιμούνται ή βρίσκονται υπό την επήρεια οινοπνευματωδών ποτών ή ηρεμιστικών φαρμάκων.

ΣΗΜΑΝΤΙΚΗ ΣΗΜΕΙΩΣΗ

Για να αποφύγετε ζημιά στην αντίσταση των θερμαινόμενων καθισμάτων:

- Μην κτυπάτε δυνατά τα εμπρός καθίσματα και μην αφήνετε τα παιδιά να πηδάνε πάνω σε αυτά.
- Μην καλύπτετε τα καθίσματα με μονωτικά υλικά όπως κουβέρτες ή μαξιλάρια.

Πίσω Καθίσματα

Ρύθμιση καθίσματος

⚠ ΠΡΟΕΙΔΟΠΟΙΗΣΗ

Για την αποφυγή υπερβολικού λασκαρίσματος της ζώνης ασφαλείας κάτι που θα μείωνε την αποτελεσματικότητα της σαν μηχανισμός προστασίας, βεβαιωθείτε ότι έχετε ρυθμίσει το κάθισμα προτού δέσετε τις ζώνες ασφαλείας.

⚠ ΠΡΟΕΙΔΟΠΟΙΗΣΗ

Οι πλάτες των καθισμάτων θα πρέπει να βρίσκονται πάντοτε σε όρθια θέση κατά την οδήγηση, γιατί διαφορετικά μειώνεται η αποτελεσματικότητα των ζωνών ασφαλείας. Οι ζώνες ασφαλείας είναι σχεδιασμένες ώστε να προσφέρουν την μέγιστη προστασία με τις πλάτες των καθισμάτων σε όρθια θέση.

Μοχλός ρύθμισης γωνίας πλάτης πίσω καθίσματος (1) (προαιρετικός εξοπλισμός)

Τραβήξτε τον μοχλό προς τα πάνω και μετακινήστε την πλάτη του καθίσματος.

Μετά την ρύθμιση, προσπαθήστε να μετακινήσετε την πλάτη του καθίσματος προς τα μπροστά και προς τα πίσω για να επιβεβαιώσετε ότι αυτή έχει ασφαλίσει σωστά.

▲ ΠΡΟΣΟΧΗ

Μόλις ρυθμίσετε την πλάτη του πίσω καθίσματος, βεβαιωθείτε ότι αυτή έχει ασφαλίσει σωστά. Εάν κάτι τέτοιο δεν έχει γίνει, στο πίσω μέρος του μοχλού θα εμφανιστεί ένα κόκκινο κουμπί.

ΠΑΡΑΔΕΙΓΜΑ

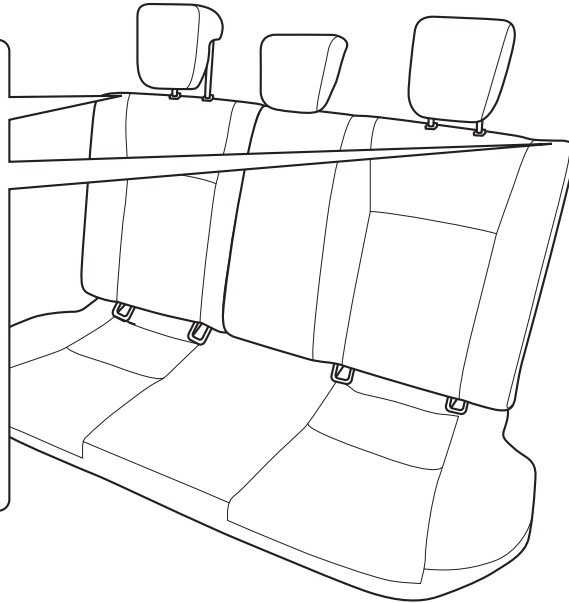

Ρυθμιζόμενα προσκέφαλα

Τα ρυθμιζόμενα προσκέφαλα είναι σχεδιασμένα για να μειώνουν τον κίνδυνο τραυματισμού του λαιμού σε περίπτωση ατυχήματος.

ΠΡΟΕΙΔΟΠΟΙΗΣΗ

- Ποτέ μην οδηγείτε το αυτοκίνητο ενώ έχετε αφαιρέσει τα προσκέφαλα.
- Μην επιχειρήσετε ποτέ να ρυθμίσετε τα προσκέφαλα ενώ οδηγείτε.

ΣΗΜΕΙΩΣΗ:

Μπορεί να χρειάζεται να διπλώσετε προς τα μπροστά την πλάτη του πίσω καθίσματος για να αφαιρέσετε τα προσκέφαλα.

Ρυθμίστε το προσκέφαλο έτσι ώστε το κέντρο του να βρίσκεται όσο πιο κοντά στο πάνω μέρος των αυτιών. Εάν κάτι τέτοιο δεν είναι εφικτό για πολύ ψηλούς επιβάτες, ρυθμίστε το προσκέφαλο όσο το δυνατόν πιο ψηλά.

Πίσω

ΠΑΡΑΔΕΙΓΜΑ

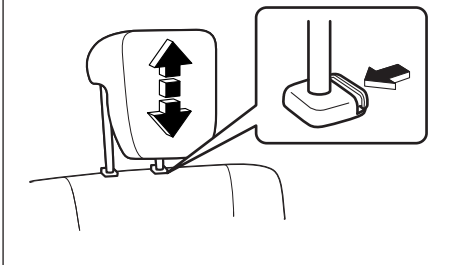

Για να ανυψώσετε τα πίσω προσκέφαλα, τραβήξτε τα προς τα πάνω μέχρις να ακουστεί ένας χαρακτηριστικός ήχος “κλικ”. Για να τα χαμηλώσετε πιέστε τα προς τα κάτω ενώ ταυτόχρονα πιέζετε το κουμπί ασφάλισης. Εάν πρέπει να αφαιρέσετε ένα προσκέφαλο (για καθαρισμό, αντικατάσταση κλπ) πιέστε το κουμπί ασφάλισης και τραβήξτε το προσκέφαλο εντελώς έξω.

Όταν προτιθήσετε να τοποθετήσετε ένα σύστημα παιδικού καθίσματος αφαιρέστε το προσκέφαλο.

Αναδίπλωση πίσω καθισμάτων

Τα πίσω καθίσματα του αυτοκινήτου σας μπορούν να αναδιπλωθούν προς τα μπροστά ώστε να αυξηθεί ο χώρος αποσκευών.

Για να διπλώσετε τα πίσω καθίσματα προς τα μπροστά:

- 1) Χαμηλώστε το προσκέφαλο πλήρως.
- 2) Μαζέψτε την πίσω κεντρική ζώνη ασφαλείας. Ανατρέξτε στο “Ζώνη ασφαλείας με αποσπώμενο σύνδεσμο” σε αυτό το κεφάλαιο.
- 3) Μαζέψτε την ζώνη ασφαλείας του κεντρικού καθίσματος. Ανατρέξτε στο “Ζώνη ασφαλείας με αποσπώμενο σύνδεσμο”.

ΠΑΡΑΔΕΙΓΜΑ

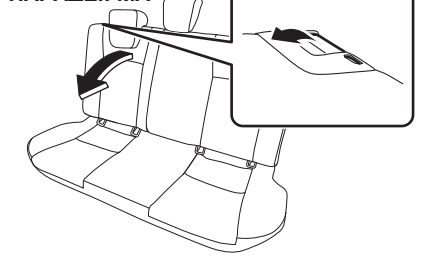

- 4) Τραβήξτε τον μοχλό απελευθέρωσης που βρίσκεται στο πάνω μέρος κάθε διαομένου καθίσματος και διπλώστε το κάθισμα προς τα μπροστά.

ΣΗΜΑΝΤΙΚΗ ΣΗΜΕΙΩΣΗ

Αφού διπλώσετε την πλάτη του πίσω καθίσματος προς τα μπροστά μην αφήσετε να μπει οποιοδήποτε αντικείμενο στο άνοιγμα της υποδοχής ασφάλισης του. Κάτι τέτοιο θα μπορούσε να προκαλέσει ζημιά με αποτέλεσμα να μην ασφαλίσει σωστά η πλάτη του καθίσματος.

▲ ΠΡΟΕΙΔΟΠΟΙΗΣΗ

Εάν πρέπει να μεταφέρετε αποσκευές με την πλάτη του πίσω καθίσματος διπλωμένη, βεβαιωθείτε ότι έχει ασφαλίσει τις αποσκευές γιατί διαφορετικά μπορεί να μετακινηθούν προκαλώντας τραυματισμό.

Για να επαναφέρετε την πλάτη των πίσω καθισμάτων στην αρχική τους θέση, ακολουθήστε την παρακάτω διαδικασία.

▲ ΠΡΟΣΟΧΗ

Κατά την επαναφορά της πλάτης του πίσω καθίσματος προσέξτε να μην πιασούν τα δάκτυλα σας στην υποδοχή ασφάλισης του.

ΣΗΜΑΝΤΙΚΗ ΣΗΜΕΙΩΣΗ

Κατά την επαναφορά της πλάτης του πίσω καθίσματος προσέξτε να μην αφήσετε να μπει οποιοδήποτε αντικείμενο στην υποδοχή ασφάλισης του. Κάτι τέτοιο θα μπορούσε να προκαλέσει ζημιά με αποτέλεσμα να μην ασφαλίσει σωστά η πλάτη του καθίσματος.

ΠΑΡΑΔΕΙΓΜΑ

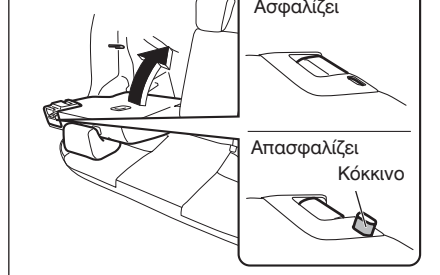

Ανασηκώστε την πλάτη μέχρις να ασφαλίσει στην θέση της. Μετά την ρύθμιση, προσπαθήστε να μετακινήσετε την πλάτη προς τα μπροστά και πίσω για να βεβαιωθείτε ότι έχει ασφαλίσει σωστά.

▲ ΠΡΟΣΟΧΗ

Μην τοποθετείτε το χέρι σας κοντά στην υποδοχή ασφάλισης της πλάτης του πίσω καθίσματος, γιατί μπορεί να εγκλωβιστεί το δάκτυλο σας και να τραυματισθείτε.

▲ ΠΡΟΣΟΧΗ

Μόλις ρυθμίσετε την πλάτη του πίσω καθίσματος, βεβαιωθείτε ότι αυτή έχει ασφαλίσει σωστά. Εάν κάτι τέτοιο δεν έχει γίνει, στο πίσω μέρος του μοχλού θα εμφανιστεί ένα κόκκινο κουμπί.

ΣΗΜΑΝΤΙΚΗ ΣΗΜΕΙΩΣΗ

- Κατά την επαναφορά της πλάτης του πίσω καθίσματος προσέξτε να μην αφήσετε να μπει οποιοδήποτε αντικείμενο στην υποδοχή ασφάλισης του. Κάτι τέτοιο θα μπορούσε να προκαλέσει ζημιά με αποτέλεσμα να μην ασφαλίσει σωστά η πλάτη του καθίσματος.
- Κατά την επαναφορά της πλάτης του πίσω καθίσματος προσέξτε να μην προκληθεί κάποια ζημιά στην υποδοχή ασφάλισης του. Μην την πιέζετε χρησιμοποιώντας υπερβολική δύναμη.
- Επειδή η υποδοχή είναι ειδικά σχεδιασμένη για την ασφάλιση της πλάτης του πίσω καθίσματος, να μην την χρησιμοποιείτε για οτιδήποτε διαφορετικό. Η λανθασμένη χρησιμοποίηση της μπορεί να προκαλέσει ζημιά με αποτέλεσμα η πλάτη του πίσω καθίσματος να μην ασφαλίσει σωστά.

Ζώνες ασφαλείας και Συστήματα συγκράτησης παιδιών

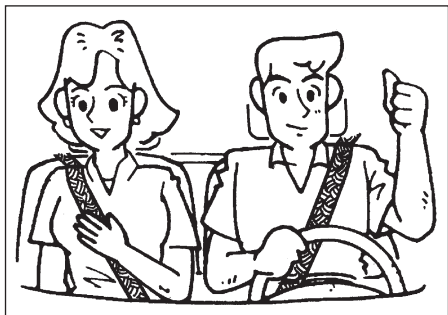

▲ ΠΡΟΕΙΔΟΠΟΙΗΣΗ

Να φοράτε πάντοτε τις ζώνες ασφαλείας.

▲ ΠΡΟΕΙΔΟΠΟΙΗΣΗ

Ο αερόσακος συμπληρώνει ή ενισχύει την προστασία που προσφέρουν οι ζώνες ασφαλείας σε μετωπική σύγκρουση. Ο οδηγός και οι επιβάτες πρέπει να είναι δεμένοι σωστά με τις ζώνες ασφαλείας ανεξάρτητα από την ύπαρξη ή μη αερόσακου, για να μειώνεται ο κίνδυνος σοβαρού τραυματισμού ή θανάτου σε περίπτωση σύγκρουσης.

▲ ΠΡΟΕΙΔΟΠΟΙΗΣΗ

Μην πραγματοποιείτε μετατροπές και μην αποσυναρμολογείτε τις ζώνες ασφαλείας. Κάτι τέτοιο θα είχε σαν αποτέλεσμα την δυσλειτουργία των ζωνών ασφαλείας και σε περίπτωση ατυχήματος την πρόκληση σοβαρού τραυματισμού ή και θανάτου.

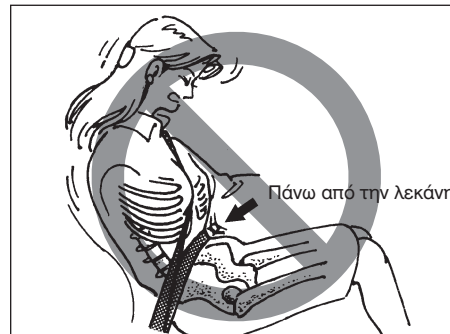

▲ ΠΡΟΕΙΔΟΠΟΙΗΣΗ

- Μην επιτρέπετε να επιβιβάζονται άτομα στον χώρο αποσκευών του αυτοκινήτου. Σε περίπτωση ατυχήματος ο κίνδυνος τραυματισμού είναι μεγαλύτερος για άτομα που δεν κάθονται σε κάθισμα και δεν έχουν δεμένη την ζώνη ασφαλείας.
- Οι ζώνες ασφαλείας πρέπει να είναι πάντοτε ρυθμισμένες ως εξής:
 - ο οριζόντιος ιμάντας να διέρχεται χαμηλά γύρω από την λεκάνη και όχι γύρω από τον θώρακα.
 - ο διαγώνιος ιμάντας πρέπει να διέρχεται μόνο πάνω από τον ώμο και ποτέ κάτω από το μπράτσο.
 - ο διαγώνιος ιμάντας πρέπει να είναι μακριά από το πρόσωπο και τον λαιμό.

(συνεχίζεται)

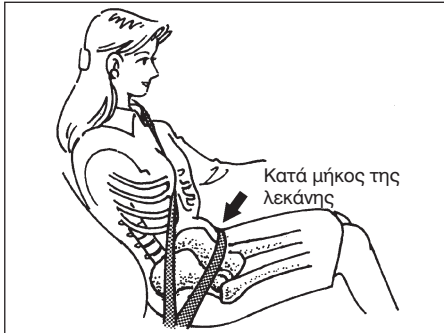

▲ ΠΡΟΕΙΔΟΠΟΙΗΣΗ

(συνέχεια)

- Οι ζώνες ασφαλείας δεν πρέπει να φοριούνται με στριμένους τους ιμάντες και πρέπει να είναι πάντοτε ρυθμισμένες εφαρμοστά και άνετα ώστε να παρέχουν την προστασία για την οποία είναι σχεδιασμένες. Μια χαλαρή ζώνη ασφαλείας παρέχει λιγότερη προστασία από μία που εφαρμόζει σωστά.
- Βεβαιωθείτε ότι το γλωσίδι κάθε ζώνης ασφαλείας είναι ασφαλισμένο στην σωστή πόρπη. Στο πίσω κάθισμα είναι δυνατόν να διασταυρώνετε τις πόρπες.

(συνεχίζεται)



▲ ΠΡΟΕΙΔΟΠΟΙΗΣΗ

(συνέχεια)

- Οι έγκυες γυναίκες πρέπει να χρησιμοποιούν ζώνες ασφαλείας. Ο γυναικολόγος τους θα τους δώσει συγκεκριμένες συστάσεις. Θυμηθείτε ότι ο οριζόντιος ιμάντας της ζώνης πρέπει να φοριέται όσο πιο χαμηλά γίνεται, πάνω στους γοφούς, όπως φαίνεται και στην εικόνα.

(συνεχίζεται)

▲ ΠΡΟΕΙΔΟΠΟΙΗΣΗ

(συνέχεια)

- Μην δένετε ποτέ με την ίδια ζώνη ασφαλείας δύο επιβάτες ή ένα παιδί ή ένα βρέφος το οποίο κάθεται στην αγκαλιά ενός επιβάτη. Σε περίπτωση ατυχήματος μπορεί να προκληθεί σοβαρός τραυματισμός.
- Ελέγχετε σε τακτικά χρονικά διαστήματα τις ζώνες ασφαλείας για φθορά ή ζημιά. Οι ζώνες ασφαλείας πρέπει να αντικαθίστανται όταν οι ιμάντες παρουσιάζουν ξεφτίσματα, λεκέδες ή οποιαδήποτε φθορά. Είναι απαραίτητο να αντικαθισταται ολόκληρη η ζώνη ασφαλείας μετά από μία σοβαρή σύγκρουση, ακόμα και εάν δεν υπάρχει εμφανής ζημιά σε αυτή.
- Παιδιά ηλικίας 12 χρονών ή μικρότερα πρέπει να βρίσκονται σωστά δεμένα με το κατάλληλο σύστημα ασφαλείας στα πίσω καθίσματα.
- Βρέφη και μικρά παιδιά δεν πρέπει να μεταφέρονται παρά μόνο όταν είναι σωστά δεμένα στο κατάλληλο παιδικό κάθισμα και πάντοτε στο πίσω κάθισμα του αυτοκινήτου. Πρέπει να χρησιμοποιείτε κατάλληλα παιδικά καθίσματα που μπορείτε να προμηθευτείτε από την αγορά. Βεβαιωθείτε ότι το κάθισμα που αγοράσατε καλύπτει τις προδιαγραφές ασφαλείας. Διαβάστε και ακολουθήστε τις οδηγίες του κατασκευαστή του.

(συνεχίζεται)

▲ ΠΡΟΕΙΔΟΠΟΙΗΣΗ

(συνέχεια)

- Τα παιδιά που ερεθίζεται ο λαιμός και το πρόσωπο από τον διαγώνιο ιμάντα θα πρέπει να τα μετακινείτε προς το κέντρο του αυτοκινήτου.
- Αποφεύγετε το λέρωμα των ιμάντων της ζώνης ασφαλείας με γυαλιστικά, λάδια, χημικά και υγρά μπαταρίας. Οι ζώνες ασφαλείας καθαρίζονται με μαλακό σαπούνι και νερό.
- Μην εισάγετε άλλα υλικά όπως νομίσματα, στις πόρτες των ζωνών ασφαλείας και προσέξτε να μην χυθούν υγρά σε αυτές. Εάν συμβεί κάτι από τα παραπάνω, μπορεί η πόρπη να μην λειτουργεί σωστά.
- Οι πλάτες των καθισμάτων θα πρέπει να βρίσκονται σε όρθια θέση όταν οδηγείτε γιατί διαφορετικά μειώνεται η αποτελεσματικότητα των ζωνών ασφαλείας. Οι ζώνες ασφαλείας είναι σχεδιασμένες έτσι ώστε να προσφέρουν την μέγιστη προστασία όταν οι πλάτες των καθισμάτων είναι σε όρθια θέση.

Ζώνη ασφαλείας τριών σημείων

Μηχανισμός μπλοκαρίσματος ανάγκης (ELR)

Η ζώνη ασφαλείας διαθέτει μηχανισμό μπλοκαρίσματος ανάγκης (ELR) ο οποίος είναι σχεδιασμένος έτσι ώστε να μπλοκάρει την ζώνη σε περίπτωση απότομου φρεναρίσματος ή σύγκρουσης. Εάν συμβεί αυτό, επιτρέψτε στη ζώνη να επανέλθει και στην συνέχεια τραβήξτε την αργά.

Οδηγός ζώνης ασφαλείας πίσω καθίσματος

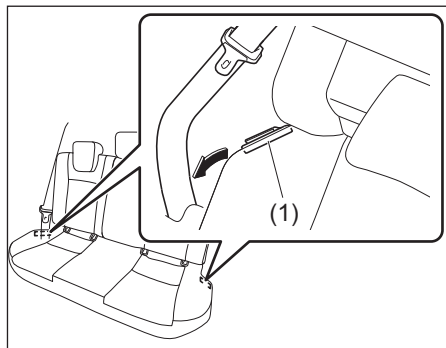

▲ ΠΡΟΕΙΔΟΠΟΙΗΣΗ

Εάν χρησιμοποιηθεί η ζώνη πίσω καθίσματος χωρίς να την απαγγιστρώσετε από τον οδηγό (1) αυτή δεν θα λειτουργήσει σωστά σε περίπτωση ατυχήματος και μπορεί να προκληθεί τραυματισμός. Πάντοτε όταν πρόκειται να χρησιμοποιηθεί η ζώνη ασφαλείας πίσω καθίσματος, να την απαγγιστρώνετε από τον οδηγό της.

Υπενθύμηση ασφαλείας





Για να μειώσετε τον κίνδυνο να γλιστρήσετε κάτω από την ζώνη ασφαλείας σε περίπτωση σύγκρουσης, τοποθετήστε τον οριζόντιο ιμάντα της ζώνης όσο πιο χαμηλά στους γοφούς, και ρυθμίστε την ζώνη έτσι ώστε να εφαρμόζει σωστά στο σώμα. Το μήκος του διαγώνιου ιμάντα ρυθμίζεται αυτόματα, επιτρέποντας ελευθερία κινήσεων.

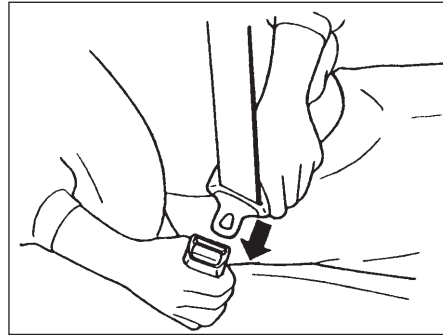

Για να δέσετε την ζώνη ασφαλείας, καθίστε σωστά στο κάθισμα και τραβήξτε την από το γλωσίδι, περάστε την γύρω από το σώμα σας και εισάγετε το γλωσίδι στην πόρπη μέχρις να ακουστεί ένα χαρακτηριστικό “κλικ”.

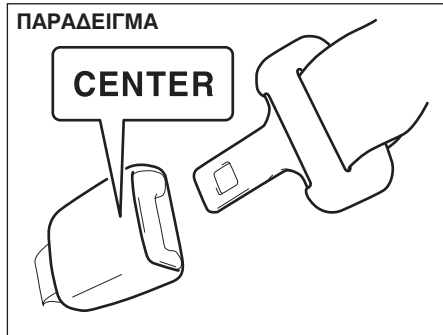

ΣΗΜΕΙΩΣΗ:

Για να ξεχωρίζετε την ζώνη και την πόρπη για την μεσαία πίσω θέση, υπάρχει η ένδειξη “CENTER” στην πόρπη και στο γλωσίδι. Οι πόρπες είναι έτσι σχεδιασμένες, ώστε να μην μπορεί να συνδεθούν σε λάθος γλωσίδι.

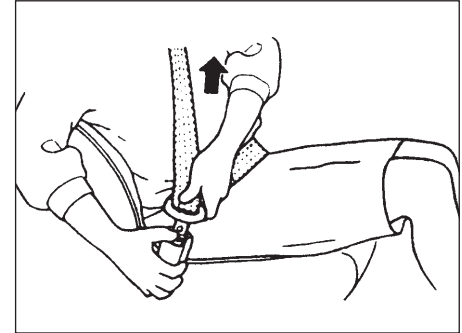

Για να λύσετε την ζώνη ασφαλείας, πιέστε το κόκκινο μπουτόν “PRESS” στη πόρπη και αφήστε να επιστρέψει ο ιμάντας στην βάση του συγκρατώντας το γλωσίδι με το χέρι σας.

Ζώνη ασφαλείας με αφαιρούμενο σύνδεσμο

ΠΑΡΑΔΕΙΓΜΑ

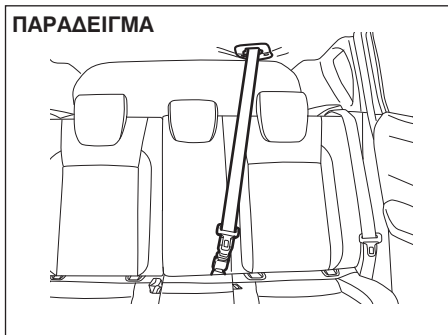

Η ζώνη ασφαλείας για την μεσαία πίσω θέση διαθέτει πόρπη, γλωσίδι και έναν αφαιρούμενο σύνδεσμο. Στη πόρπη υπάρχει η ένδειξη "CENTER" για να ξεχωρίζει από τις υπόλοιπες δύο ζώνες ασφαλείας. Η πόρπη της ζώνης ασφαλείας για την μεσαία πίσω θέση έχει ειδικό σχεδιασμό ώστε να μην επιτρέπει την λανθασμένη ασφάλιση με το γλωσίδι κάποιας από τις υπόλοιπες ζώνες ασφαλείας.

Όταν η πλάτη του πίσω καθίσματος είναι σε όρθια θέση να έχετε τον αφαιρούμενο σύνδεσμο συνδεδεμένο. Μόνο όταν πρόκειται να διπλωθεί προς τα μπροστά η πλάτη, θα πρέπει να αφαιρέσετε τον σύνδεσμο. Για να συνδέσετε και να αφαιρέσετε τον σύνδεσμο ανατρέξτε στο "Αποσύνδεση και σύνδεση αφαιρούμενου συνδέσμου" στο κεφάλαιο αυτό.

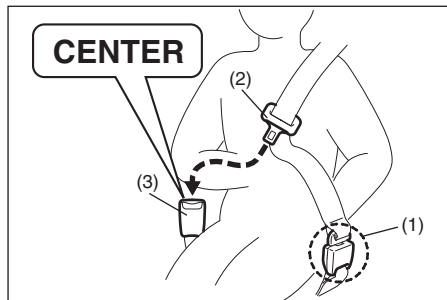

Δέσιμο ζώνης ασφαλείας

Προτού χρησιμοποιήσετε την ζώνη ασφαλείας για την μεσαία πίσω θέση, βεβαιωθείτε ότι ο αφαιρούμενος σύνδεσμος (1) βρίσκεται σωστά συνδεδεμένος και ο ιμάντας δεν έχει στρίψει.

Για να δέσετε την ζώνη ασφαλείας, καθίστε σωστά στο κάθισμα και τραβήξτε την από το γλωσίδι (2), περάστε την γύρω από το σώμα σας και εισάγετε το γλωσίδι στην πόρπη (3) μέχρις να ακουστεί ένα χαρακτηριστικό "κλικ".

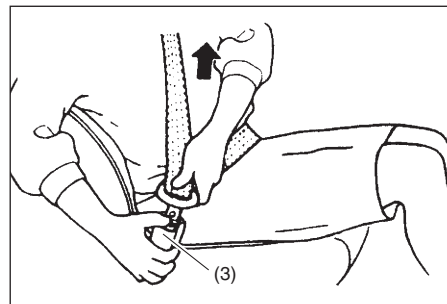

Λύσιμο ζώνης ασφαλείας

Για να λύσετε την ζώνη ασφαλείας, πιέστε το μπουτόν (3) στη πόρπη και αφήστε να επιστρέψει αργά ο ιμάντας στην βάση του συγκρατώντας το γλωσίδι με το χέρι σας.

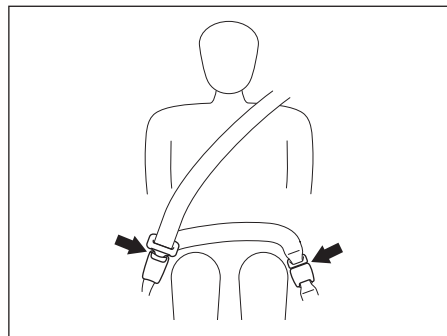

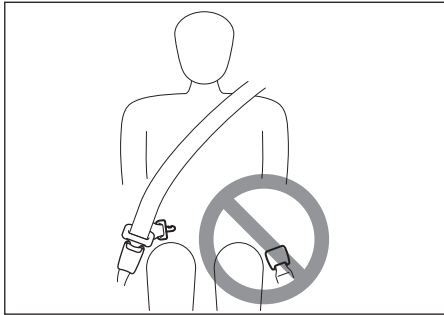

▲ ΠΡΟΕΙΔΟΠΟΙΗΣΗ

Για να ελαχιστοποιηθεί ο κίνδυνος σοβαρού τραυματισμού ή θανάτου στην περίπτωση σύγκρουσης, πάντοτε να φοράτε την ζώνη ασφαλείας με τα δύο γλωσίδια ασφαλισμένα στις πόρτες.

Αποσύνδεση και σύνδεση αφαιρούμενου συνδέσμου

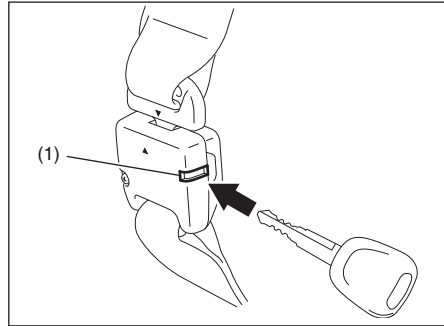

Αποσύνδεση

Για να αποσυνδέσετε τον σύνδεσμο:

- 1) Εισάγετε ένα κλειδί ή το γλωσίδι της ζώνης στην υποδοχή (1) του συνδέσμου και επιτρέψτε στη ζώνη να αναδιπλωθεί.
- 2) Μόλις η ζώνη αναδιπλωθεί, βάλτε την ζώνη στην βάση της. Για λεπτομέρειες, ανατρέξτε στο “Τοποθέτηση της ζώνης ασφαλείας μεσαίας πίσω θέσης στην βάση της” σε αυτό το κεφάλαιο.

ΣΗΜΑΝΤΙΚΗ ΣΗΜΕΙΩΣΗ

Όταν η πλάτη του πίσω καθίσματος διπλωθεί προς τα μπροστά βεβαιωθείτε ότι έχετε αποσυνδέσει τον σύνδεσμο της ζώνης ασφαλείας. Σε διαφορετική περίπτωση μπορεί να προκληθεί ζημιά στη ζώνη.

Σύνδεση

Για να συνδέσετε τον σύνδεσμο:

- 1) Τραβήξτε την ζώνη ασφαλείας από την βάση της.

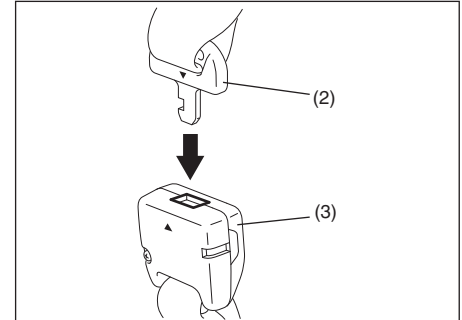

- 2) Εισάγετε το γλωσίδι (2) του συνδέσμου στον σύνδεσμο (3) ευθυγραμμίζοντας μεταξύ τους τα τρίγωνα σημάδια και μέχρι να ακουστεί ένα χαρακτηριστικό “κλικ”.

▲ ΠΡΟΕΙΔΟΠΟΙΗΣΗ

Βεβαιωθείτε ότι ο αφαιρούμενος σύνδεσμος έχει ασφαλίσει σωστά και ο ιμάντας δεν έχει στρίψει.

ΠΡΙΝ ΤΗΝ ΟΔΗΓΗΣΗ

Τοποθέτηση της ζώνης ασφαλείας μεσαίας πίσω θέσης στην βάση της

Βεβαιωθείτε ότι η ζώνη ασφαλείας έχει τοποθετηθεί στη βάση της πλήρως.

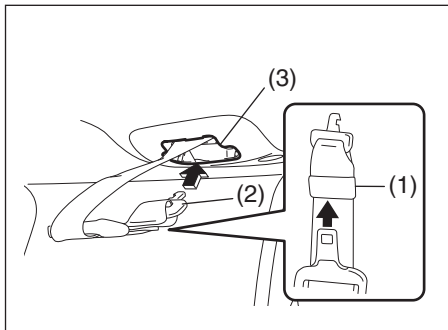

Για να την τοποθετήσετε στην βάση της εισάγετε το γλωσίδι στην υποδοχή (1). Στη συνέχεια εισάγετε το γλωσίδι του συνδέσμου (2) στη υποδοχή (3) που βρίσκεται στην οροφή.

Υπενθύμιση χρήσης ζώνης ασφαλείας

ΠΑΡΑΔΕΙΓΜΑ

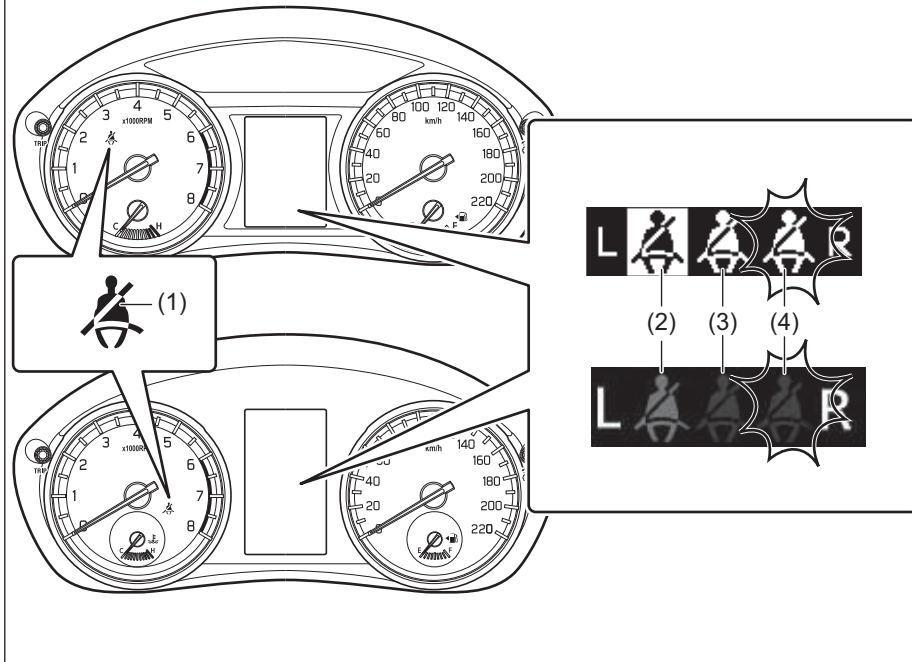

- (1) Ενδεικτική λυχνία υπενθύμισης χρήσης ζώνης ασφαλείας οδηγού/ Ενδεικτική λυχνία υπενθύμισης χρήσης ζώνης ασφαλείας συνοδηγού
- (2) Ενδεικτική λυχνία υπενθύμισης χρήσης ζώνης ασφαλείας πίσω καθίσματος (πίσω αριστερά)*1 (προαιρετικός εξοπλισμός)
- (3) Ενδεικτική λυχνία υπενθύμισης χρήσης ζώνης ασφαλείας πίσω καθίσματος (πίσω κέντρο)*2 (προαιρετικός εξοπλισμός)
- (4) Ενδεικτική λυχνία υπενθύμισης χρήσης ζώνης ασφαλείας πίσω καθίσματος (πίσω δεξιά)*3 (προαιρετικός εξοπλισμός)

*1 Αυτό το σύμβολο υποδεικνύει ότι η ζώνη ασφαλείας δεν είναι δεμένη.

*2 Αυτό το σύμβολο υποδεικνύει ότι η ζώνη ασφαλείας είναι δεμένη.

*3 Αυτό το σύμβολο (αναβοσβήνει) υποδεικνύει ότι η ζώνη ασφαλείας δεν είναι δεμένη.

Εάν ο οδηγός και οι επιβάτες δεν έχουν δέσει τις ζώνες ασφαλείας, η ενδεικτική λυχνία θα ανάψει και ο βομβητής θα ηχήσει σαν υπενθύμιση στον οδηγό και τους επιβάτες να δέσουν τις ζώνες ασφαλείας. Για λεπτομέρειες ανατρέξτε στο παρακάτω.

▲ ΠΡΟΕΙΔΟΠΟΙΗΣΗ

Είναι πρώτιστης σημασίας ο οδηγός και οι επιβάτες να φορούν τις ζώνες ασφαλείας πάντοτε. Άτομα που δεν φορούν ζώνη ασφαλείας διατρέχουν μεγαλύτερο κίνδυνο τραυματισμού σε περίπτωση ατυχήματος. Θα πρέπει να σας γίνει συνήθεια να φοράτε την ζώνη ασφαλείας προτού βάλετε το κλειδί στον κεντρικό διακόπτη.

Υπενθύμιση χρήσης ζώνης ασφαλείας οδηγού

Εάν ο οδηγός δεν έχει φορέσει την ζώνη ασφαλείας του όταν ο κεντρικός διακόπτης ή ο διακόπτης κινητήρα είναι στην θέση “ON” η υπενθύμιση λειτουργεί ως εξής:

- 1) Η ενδεικτική λυχνία υπενθύμισης θα ανάψει.
- 2) Μόλις η ταχύτητα κίνησης του αυτοκινήτου φθάσει περίπου τα 15 χλμ/ώρα, η ενδεικτική λυχνία θα αρχίσει να αναβοσβήνει και θα ηχήσει ο βομβητής για περίπου 95 δευτερόλεπτα.
- 3) Στην συνέχεια, η ενδεικτική λυχνία θα παραμένει αναμμένη μέχρις ο οδηγός να φορέσει την ζώνη ασφαλείας.

Εάν ο/η οδηγός φορέσει την ζώνη ασφαλείας και στην συνέχεια την λύσει, το σύστημα υπενθύμισης θα ενεργοποιηθεί ακολουθώντας τα βήματα 1) ή 2) ανάλογα με την ταχύτητα κίνησης του αυτοκινήτου. Όταν η ταχύτητα κίνησης είναι μικρότερη των 15 χλμ/ώρα, το σύστημα υπενθύμισης θα ξεκινήσει από το βήμα 1). Όταν η ταχύτητα κίνησης του αυτοκινήτου είναι μεγαλύτερη των 15 χλμ/ώρα το σύστημα υπενθύμισης θα ξεκινήσει από το βήμα 2).

Η λειτουργία υπενθύμισης ακυρώνεται αυτόματα μόλις ο οδηγός φορέσει την ζώνη ασφαλείας ή ο κεντρικός διακόπτης ή ο διακόπτης κινητήρα γυρίσει στην θέση “LOCK” (OFF).

Υπενθύμιση χρήσης ζώνης ασφαλείας συνοδηγού

Η λειτουργία υπενθύμισης για την ζώνη ασφαλείας συνοδηγού ενεργοποιείται μόνον όταν κάποιος καθίσει στο κάθισμα συνοδηγού. Σε ορισμένες περιπτώσεις όπως όταν τοποθετείτε ένα βαρύ αντικείμενο στο εμπρός κάθισμα, η λειτουργία ενεργοποιείται. Ο τρόπος λειτουργίας του συστήματος υπενθύμισης χρήσης ζώνης ασφαλείας συνοδηγού είναι ίδιος με εκείνον του οδηγού.

Υπενθύμιση χρήσης ζώνης ασφαλείας πίσω επιβατών

Εάν μία ζώνη ασφαλείας πίσω καθισμάτων δεν δεθεί όταν λειτουργεί ο κινητήρας, όλες οι ενδεικτικές λυχνίες για τις πίσω ζώνες ασφαλείας θα ανάψουν και θα παραμείνουν αναμμένες για περίπου 35 δευτερόλεπτα. Μέσα σε αυτό το χρονικό διάστημα, η αντίστοιχη λυχνία θα ανάβει. Η λυχνία υπενθύμισης θα σβήσει μόλις η αντίστοιχη ζώνη ασφαλείας δεθεί.

Οι ενδεικτικές λυχνίες υπενθύμισης χρήσης ζωνών ασφαλείας πίσω επιβατών ανάβουν για περίπου 35 δευτερόλεπτα στις παρακάτω καταστάσεις.

- Εφόσον μία ζώνη λυθεί όταν η ταχύτητα κίνησης είναι κάτω από 15 χλμ/ώρα.
- Εφόσον μία ζώνη λυθεί όταν η ταχύτητα κίνησης είναι μεγαλύτερη από 15 χλμ/ώρα ενώ ταυτόχρονα θα ηχήσει ο βομβητής.

Η λειτουργία υπενθύμισης ακυρώνεται αυτόματα μόλις ο επιβάτης φορέσει την ζώνη ασφαλείας ή όταν ο κεντρικός διακόπτης ή ο διακόπτης κινητήρα γυρίσει στην θέση “LOCK” (OFF).

Ρυθμιστής ύψους ζώνης ασφαλείας



Ρυθμίστε το ύψος της ζώνης ασφαλείας έτσι ώστε ο διαγώνιος ιμάντας να περνάει από το μέσο του ώμου σας. Για να μετακινήσετε το άγκιστρο προς τα πάνω σύρετε το προς τα πάνω. Για να ρυθμίσετε το άγκιστρο προς τα κάτω πατήστε το μπουτόν ασφάλισης ενώ σύρετε ταυτόχρονα το άγκιστρο προς τα κάτω. Μετά την ρύθμιση του ύψους, βεβαιωθείτε ότι το άγκιστρο έχει ασφαλίσει.

▲ ΠΡΟΕΙΔΟΠΟΙΗΣΗ

Βεβαιωθείτε ότι ο διαγώνιος ιμάντας βρίσκεται στο κέντρο του εξωτερικού ώμου. Η ζώνη πρέπει να βρίσκεται μακριά από το πρόσωπο και το λαιμό σας. Η λανθασμένη ρύθμιση μειώνει την αποδοτικότητα της ζώνης ασφαλείας σε περίπτωση ατυχήματος.

Οδηγός ζώνης ασφαλείας πίσω καθίσματος

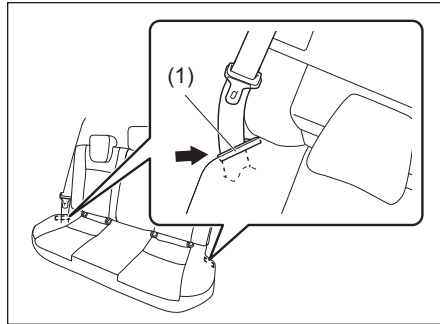

Οι οδηγοί για τις ζώνες ασφαλείας πίσω καθισμάτων βρίσκονται στην θέση που υποδεικνύεται στην εικόνα.

Όταν η ζώνη ασφαλείας δεν χρησιμοποιείται συγκρατήστε την στον οδηγό της.

Όταν η ζώνη ασφαλείας χρησιμοποιείται απαγγιστρώστε την από τον οδηγό της.

▲ ΠΡΟΕΙΔΟΠΟΙΗΣΗ

Εάν χρησιμοποιηθεί η ζώνη πίσω καθίσματος χωρίς να την απαγγιστρώσετε από τον οδηγό (1) αυτή δεν θα λειτουργήσει σωστά σε περίπτωση ατυχήματος και μπορεί να προκληθεί τραυματισμός.

Πάντοτε όταν πρόκειται να χρησιμοποιηθεί η ζώνη ασφαλείας πίσω καθίσματος, να την απαγγιστρώσετε από τον οδηγό της.

Έλεγχος ζώνης ασφαλείας

ΠΑΡΑΔΕΙΓΜΑ

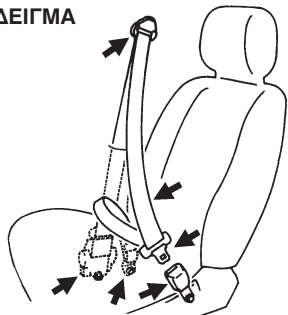

Ελέγχετε σε περιοδικά διαστήματα τις ζώνες ασφαλείας για να βεβαιωθείτε ότι λειτουργούν κανονικά και δεν έχουν κάποια ζημιά. Ελέγξτε τους μάντες, τις πόρπες, τα γλωστίδια, τους οδηγούς και τους μηχανισμούς επαναφοράς. Αντικαταστήστε όποια ζώνη ασφαλείας δεν λειτουργεί σωστά ή έχει κάποια ζημιά.

⚠ ΠΡΟΕΙΔΟΠΟΙΗΣΗ

Βεβαιωθείτε ότι έχετε ελέγξει όλες τις ζώνες ασφαλείας μετά από μία σύγκρουση. Όποια ζώνη ασφαλείας χρησιμοποιόταν κατά την σύγκρουση (εκτός και αν αυτή ήταν πολύ μικρή), θα πρέπει να αντικατασταθεί ακόμα και εάν δεν έχει κάποια ορατή ζημιά. Οποιαδήποτε ζώνη ασφαλείας δεν χρησιμοποιόταν κατά την σύγκρουση αλλά δεν λειτουργεί σωστά ή έχει ενεργοποιηθεί ο προεταντήρας της (και αυτό θα έχει συμβεί εφόσον ενεργοποιήθηκαν οι εμπρός αερόσακοι) θα πρέπει να αντικατασταθεί επίσης.

Σύστημα παιδικών καθισμάτων

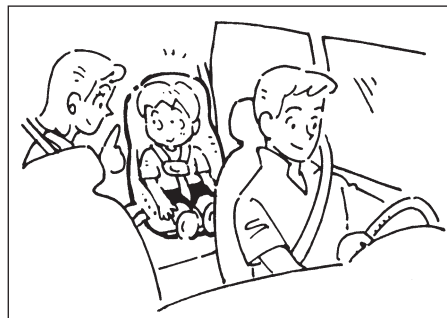

Ανάδοδο παιδικό κάθισμα - μόνο για το πίσω κάθισμα

ΠΑΡΑΔΕΙΓΜΑ

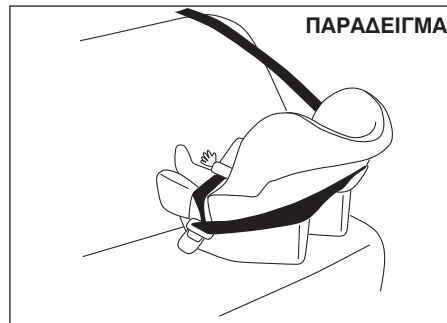

Παιδικό κάθισμα

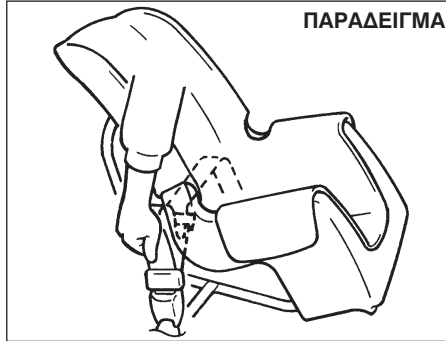

Βοηθητικό κάθισμα



Η SUZUKI συνιστά απόλυτα την χρήση παιδικών καθισμάτων για την συγκράτηση βρεφών και μικρών παιδιών. Στη αγορά διατίθενται διάφοροι τύποι παιδικών καθισμάτων. Βεβαιωθείτε ότι το παιδικό κάθισμα που επιλέγετε

καλύπτει τις απαραίτητες προδιαγραφές ασφαλείας.

Όλα τα συστήματα παιδικών καθισμάτων είναι σχεδιασμένα να συγκρατούνται στα καθίσματα του αυτοκινήτου με την ζώνη ασφαλείας δύο σημείων ή με τον οριζόντιο ιμάντα στις ζώνες τριών σημείων ή με τις ειδικές μπάρες που υπάρχουν μέσα στο κάθισμα. Η SUZUKI συνιστά να τοποθετείτε τα συστήματα παιδικών καθισμάτων στο πίσω κάθισμα του αυτοκινήτου. Σύμφωνα με τις στατιστικές ατυχημάτων, τα παιδιά προστατεύονται καλύτερα όταν είναι στα πίσω καθίσματα παρά στο εμπρός.

(Για Χώρες που ισχύει η Οδηγία UN No. 16)

Όταν αγοράζετε και τοποθετείτε ένα σύστημα παιδικού καθίσματος στο SUZUKI σας, ανατρέξτε στις πληροφορίες περί καταλληλότητας που αναφέρονται στο "Συστήματα παιδικών καθισμάτων για τις ώρες που ισχύει η Οδηγία UN No. 16" σε αυτό το κεφάλαιο.

ΣΗΜΕΙΩΣΗ:

Να ακολουθείτε την ισχύουσα νομοθεσία σχετικά με τα συστήματα παιδικών καθισμάτων.



▲ ΠΡΟΕΙΔΟΠΟΙΗΣΗ

(Αυτοκίνητα χωρίς σύστημα απενεργοποίησης αερόσακου συνοδηγού)
Μην τοποθετείτε ένα ανάποδο παιδικό κάθισμα στη θέση του συνοδηγού. Εάν ενεργοποιηθεί ο αερόσακος συνοδηγού μπορεί να προκληθεί θάνατος ή σοβαρός τραυματισμός στο παιδί γιατί η πλάτη του καθίσματος θα βρίσκεται πολύ κοντά στον ενεργοποιημένο αερόσακο.

▲ ΠΡΟΕΙΔΟΠΟΙΗΣΗ

(Αυτοκίνητα με σύστημα απενεργοποίησης αερόσακου συνοδηγού)
Όταν χρησιμοποιείτε ένα παιδικό κάθισμα στη θέση του συνοδηγού, θα πρέπει να απενεργοποιηθεί ο αερόσακος συνοδηγού γιατί εάν ενεργοποιηθεί ο αερόσακος συνοδηγού μπορεί να προκληθεί θάνατος ή σοβαρός τραυματισμός στο παιδί.

▲ ΠΡΟΕΙΔΟΠΟΙΗΣΗ

Εάν τοποθετήσετε ένα σύστημα παιδικού καθίσματος στο πίσω κάθισμα, μετακινήστε το εμπρός κάθισμα προς τα μπροστά έτσι ώστε τα πόδια του παιδιού να μην ακουμπούν την πλάτη του καθίσματος. Αυτό συμβάλλει στην αποφυγή τραυματισμού του παιδιού σε περίπτωση ατυχήματος.



▲ ΠΡΟΕΙΔΟΠΟΙΗΣΗ

Εάν το παιδικό κάθισμα δεν είναι σωστά τοποθετημένο στο αυτοκίνητο, σε περίπτωση σύγκρουσης μπορεί να τραυματισθεί το παιδί που κάθεται σε αυτό. Όταν τοποθετείτε ένα παιδικό κάθισμα, βεβαιωθείτε ότι ακολουθείτε τις οδηγίες που περιγράφονται παρακάτω. Βεβαιωθείτε ότι έχετε τοποθετήσει με ασφάλεια το παιδί στο παιδικό κάθισμα και όπως συνιστά ο κατασκευαστής του.

Σύστημα παιδικού καθίσματος για χώρες που ισχύει η Οδηγία UN No.16

▲ ΠΡΟΣΟΧΗ

Ρυθμίστε ή αφαιρέστε το προσκέφαλο πίσω καθίσματος για να τοποθετήσετε το παιδικό κάθισμα. Εάν όμως πρόκειται να τοποθετήσετε βοηθητικό παιδικό κάθισμα η αφαίρεση του προσκέφαλου δεν απαιτείται. Ξανατοποθετήστε το μετά την αφαίρεση του παιδικού καθίσματος. Εάν τοποθετηθεί λανθασμένα το παιδικό κάθισμα, μπορεί να προκληθεί τραυματισμός σε περίπτωση σύγκρουσης. (Για λεπτομέρειες ανατρέξτε στα “Τοποθέτηση με ζώνη ασφαλείας τριών σημείων”, “Τοποθέτηση με άγκιστρα ISOFIX” και “Τοποθέτηση με πάνω ιμάντα” στο κεφάλαιο αυτό).

Παιδικό κάθισμα

Στον παρακάτω πίνακα αναφέρεται η καταλληλότητα και η προσαρμοστικότητα συστημάτων παιδικών καθισμάτων για την κάθε μία θέση του αυτοκινήτου.

Όποτε μεταφέρετε παιδιά ηλικίας μικρότερης των 12 ετών ή ύψους μικρότερου του 1,5 μ. θα πρέπει να χρησιμοποιείτε σωστά συστήματα παιδικών καθισμάτων που συμβαδίζουν με την Οδηγία UN No.44.

Καταλληλότητα εγκατάστασης συστημάτων παιδικών καθισμάτων

Στη περίπτωση ενεργοποίησης αερόσακου συνοδηγού.

Ομάδα βάρους	Θέση στο αυτοκίνητο				
	Συνοδηγός	Πίσω εξωτερικά	Πίσω στο κέντρο	Ενδιάμεσα εξωτερικά	Ενδιάμεσα στο κέντρο
ομάδα 0 μέχρι 10 κιλά	X	U	X	N.A.	N.A.
ομάδα 0+ μέχρι 13 κιλά	X	U	X	N.A.	N.A.
ομάδα I 9 μέχρι 18 κιλά	X	U	X	N.A.	N.A.
ομάδα II 15 μέχρι 25 κιλά	X	UF	X	N.A.	N.A.
ομάδα III 22 μέχρι 36 κιλά	X	UF	X	N.A.	N.A.

ΠΡΙΝ ΤΗΝ ΟΔΗΓΗΣΗ

Σε περίπτωση που ο αερόσακος συνοδηγού έχει απενεργοποιηθεί

Ομάδα βάρους	Θέση στο αυτοκίνητο				
	Συνοδηγός	Πίσω εξωτερικά	Πίσω στο κέντρο	Ενδιάμεσα εξωτερικά	Ενδιάμεσα στο κέντρο
ομάδα 0 μέχρι 10 κιλά	U ¹⁾	U	X	N.A.	N.A.
ομάδα 0+ μέχρι 13 κιλά	U ¹⁾	U	X	N.A.	N.A.
ομάδα I 9 μέχρι 18 κιλά	U ¹⁾	U	X	N.A.	N.A.
ομάδα II 15 μέχρι 25 κιλά	UF ¹⁾	UF	X	N.A.	N.A.
ομάδα III 22 μέχρι 36 κιλά	UF ¹⁾	UF	X	N.A.	N.A.

Επεξήγηση των γραμμάτων του προηγούμενου πίνακα:

U: Κατάλληλο για την κατηγορία παιδικών καθισμάτων «universal» εγκεκριμένα για αυτή την ομάδα βάρους.

UF: Κατάλληλο για την κατηγορία παιδικών καθισμάτων «universal» όπου το παιδί κοιτάζει προς τα εμπρός εγκεκριμένα για αυτή την ομάδα βάρους.

L: Κατάλληλο για το συγκεκριμένο παιδικό κάθισμα που δίνεται στη συνημμένη λίστα.

Αυτά τα παιδικά καθίσματα ανήκουν στις κατηγορίες «συγκεκριμένο αυτοκίνητο», «περιορισμένο» ή «ημι-universal».

B : Εσωματωμένη συγκράτηση εγκεκριμένη για αυτή την ομάδα βάρους.

X : Θέση τοποθέτησης που δεν συνιστάται για παιδιά που ανήκουν στη συγκεκριμένη κατηγορία βάρους.

ΣΗΜΕΙΩΣΗ:

1) Η ρύθμιση του εμπρός καθίσματος θα πρέπει να είναι στην πιο πίσω θέση.

Η ρύθμιση του ύψους του εμπρός καθίσματος θα πρέπει να είναι στην πιο όρθια θέση.

ΣΗΜΕΙΩΣΗ:

«universal» είναι η κατηγορία στην Οδηγία UN No.44.

Πίνακας πληροφοριών εγχειριδίου αυτοκινήτου για την καταλληλότητα εγκατάστασης συστημάτων παιδικών καθισμάτων ISOFIX για διάφορες θέσεις ISOFIX

Ομάδα βάρους	Κατηγορία μεγέθους	Στήριξη	Θέσεις ISOFIX στο αυτοκίνητο					
			Συνοδηγός	Πίσω εξωτερικά	Πίσω στο κέντρο	Ενδιάμεσα εξωτερικά	Ενδιάμεσα στο κέντρο	Άλλες θέσεις
carrycot	F	ISO/L1	N.A.	N.A.	N.A.	N.A.	N.A.	N.A.
	G	ISO/L2	N.A.	N.A.	N.A.	N.A.	N.A.	N.A.
ομάδα 0 μέχρι 10 κιλά	E	ISO/R1	N.A.	IL, IUF ^{1), 4)}	N.A.	N.A.	N.A.	N.A.
ομάδα 0+ μέχρι 13 κιλά	E	ISO/R1	N.A.	IL, IUF ^{1), 4)}	N.A.	N.A.	N.A.	N.A.
	D	ISO/R2	N.A.	IL, IUF ¹⁾	N.A.	N.A.	N.A.	N.A.
	C	ISO/R3	N.A.	IL, IUF ^{1), 2)}	N.A.	N.A.	N.A.	N.A.
ομάδα I 9 μέχρι 18 κιλά	D	ISO/R2	N.A.	IL, IUF ¹⁾	N.A.	N.A.	N.A.	N.A.
	C	ISO/R3	N.A.	IL, IUF ^{1), 2)}	N.A.	N.A.	N.A.	N.A.
	B	ISO/F2	N.A.	IL, IUF ¹⁾	N.A.	N.A.	N.A.	N.A.
	B1	ISO/F2X	N.A.	IL, IUF ^{1), 3)}	N.A.	N.A.	N.A.	N.A.
	A	ISO/F3	N.A.	IL, IUF ^{1), 2)}	N.A.	N.A.	N.A.	N.A.
ομάδα II 15 μέχρι 25 κιλά			N.A.	N.A.	N.A.	N.A.	N.A.	N.A.
ομάδα III 22 μέχρι 36 κιλά			N.A.	N.A.	N.A.	N.A.	N.A.	N.A.

ΠΡΙΝ ΤΗΝ ΟΔΗΓΗΣΗ

Επεξήγηση των γραμμάτων στους προηγούμενους πίνακες

- IUF: Κατάλληλο για παιδικά καθίσματα ISOFIX που κοιτάζουν προς τα εμπρός της κατηγορίας universal για χρήση σε αυτή την ομάδα βάρους.
IL : Κατάλληλο για συγκεκριμένα συστήματα παιδικού καθίσματος ISOFIX στις κατηγορίες «συγκεκριμένο αυτοκίνητο», «περιορισμένο» ή «ημι-universal». Θα πρέπει να έχει έγκριση για το συγκεκριμένο μοντέλο αυτοκινήτου.
X : Θέση ISOFIX όχι κατάλληλη για συστήματα παιδικού καθίσματος ISOFIX σε αυτή την ομάδα βάρους και/ή κατηγορίας μεγέθους.

ΣΗΜΕΙΩΣΗ:

- 1) Το προσκέφαλο θα πρέπει να έχει αφαιρεθεί.
- 2) Η SUZUKI συνιστά πλατφόρμα και παιδικό κάθισμα FAIR.
Κωδικός Αξεσουάρ SUZUKI:
990E0-68L01-000 ISOFIX Πλατφόρμα
990E0-68L01-001 Παιδικό κάθισμα για ανατολική Ευρώπη (PL, H, CZ, SK, SLO, RO, BG, GR, CY)
990E0-68L01-002 Παιδικό κάθισμα για κεντρική Ευρώπη (F, B, NL, L, E, P, I, D, AT, IR, GB, M, CY)
990E0-68L01-003 Παιδικό κάθισμα για βόρεια Ευρώπη (S, FIN, DK, EST, LV, LT)
Απευθυνθείτε στον Επίσημο Συνεργάτη SUZUKI για αναλυτικές πληροφορίες.
- 3) Η SUZUKI συνιστά παιδικό κάθισμα "Duo Plus".
Κωδικός Αξεσουάρ SUZUKI: 990E0-59J56-000.
- 4) Η SUZUKI συνιστά παιδικό κάθισμα "Baby-Safe-i-Size".
Κωδικός Αξεσουάρ SUZUKI: 88501-77R00.

ΣΗΜΕΙΩΣΗ:

«universal» είναι η κατηγορία στην Οδηγία UN No.44.

Καταλληλότητα τοποθέτησης συστημάτων παιδικών καθισμάτων i-Size

	Θέση στο αυτοκίνητο						
	Συνοδηγός	Πίσω εξωτερικά αριστερά	Πίσω εξωτερικά δεξιά	Πίσω στο κέντρο	Ενδιάμεσα εξωτερικά αρι- στερά	Ενδιάμεσα εξωτερικά δεξιά	Ενδιάμεσα στο κέντρο
Σύστημα παιδικού καθίσματος i-Size	N.A.	i-U	i-U	N.A.	N.A.	N.A.	N.A.

Επεξήγηση των γραμμάτων στους προηγούμενους πίνακες

i-U : Κατάλληλο για παιδικά καθίσματα i-Size “universal” που κοιτάζουν προς τα εμπρός και προς τα πίσω.

i-UF : Κατάλληλο για παιδικά καθίσματα i-Size “universal” που κοιτάζουν μόνο προς τα εμπρός

X : Θέση όχι κατάλληλη για παιδικά καθίσματα i-Size “universal”.

ΣΗΜΕΙΩΣΗ:

«universal» είναι η κατηγορία στην Οδηγία UN No. 44.

Τοποθέτηση με ζώνη ασφαλείας τριών σημείων

Οδηγός ζώνης ασφαλείας πίσω καθίσματος

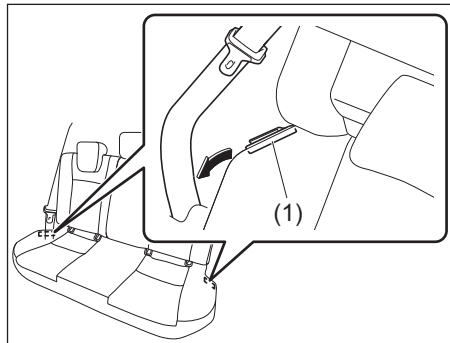

▲ ΠΡΟΕΙΔΟΠΟΙΗΣΗ

Εάν χρησιμοποιηθεί η ζώνη πίσω καθίσματος χωρίς να την απαγγιστρώσετε από τον οδηγό (1) το σύστημα παιδικού καθίσματος δεν θα τοποθετηθεί σωστά.

ΣΗΜΑΝΤΙΚΗ ΣΗΜΕΙΩΣΗ

Πριν τοποθετήσετε ένα παιδικό κάθισμα στο πίσω κάθισμα του αυτοκινήτου, αφαιρέστε το προσκέφαλο.

ΣΗΜΕΙΩΣΗ:

Φυλάξτε το προσκέφαλο που αφαιρέσατε στο χώρο αποσκευών για να μην ενοχλεί τους επιβάτες.

Ζώνη ασφαλείας τύπου με μηχανισμό μπλοκαρίσματος ανάγκης (ELR)

ΠΑΡΑΔΕΙΓΜΑ

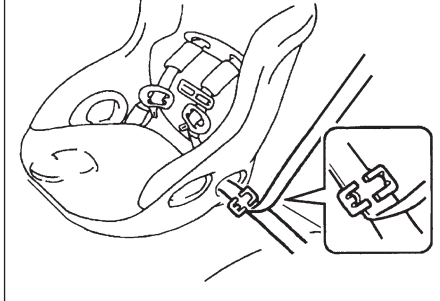

(Για αυτοκίνητα με σύστημα απενεργοποίησης αερόσακου συνοδηγού)

Η SUZUKI συνιστά να τοποθετείτε το παιδικό κάθισμα στα πίσω καθίσματα εφόσον αυτό είναι δυνατόν. Βάσει στατιστικών μελετών, τα παιδιά είναι ασφαλέστερα εάν το σύστημα παιδικού καθίσματος είναι τοποθετημένο στο πίσω κάθισμα του αυτοκινήτου.

- Εάν πρέπει να τοποθετήσετε το σύστημα παιδικού καθίσματος στο κάθισμα συνοδηγού, ακολουθήστε τις παρακάτω οδηγίες.
 - Απενεργοποιήστε τον αερόσακο συνοδηγού.
 - Ρυθμίστε το κάθισμα συνοδηγού στην πιο πίσω θέση.
 - Ρυθμίστε την πλάτη του καθίσματος στην 5η θέση ανάκλισης (από την κάθετη θέση).
 - Εάν το αυτοκίνητο σας είναι εξοπλισμένο με σύστημα ρύθμισης ύψους καθίσματος, ρυθμίστε το κάθισμα συνοδηγού στην ψηλότερη θέση.

Τοποθετήστε το σύστημα παιδικού καθίσματος βάσει των οδηγιών που παρέχει ο κατασκευαστής του.

Βεβαιωθείτε ότι η ζώνη ασφαλείας έχει ασφαλίσει σωστά.

Προσπαθήστε να μετακινήσετε το παιδικό κάθισμα προς όλες τις κατευθύνσεις για να βεβαιωθείτε ότι έχει τοποθετηθεί σωστά και με ασφάλεια.

Τοποθέτηση με άγκιστρα (σύστημα ISOFIX)

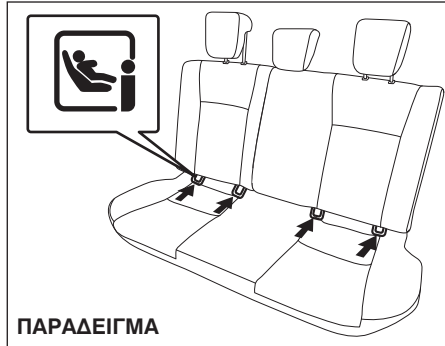

Το αυτοκίνητό σας είναι εξοπλισμένο με κάτω άγκιστρα στα πίσω καθίσματα, για την ασφαλή τοποθέτηση του συγκεκριμένου τύπου ISOFIX παιδικού καθίσματος με μπράτσα συγκράτησης. Τα άγκιστρα αυτά βρίσκονται εσωτερικά στο κάτω μέρος της πλάτης του καθίσματος.

▲ ΠΡΟΕΙΔΟΠΟΙΗΣΗ

Βεβαιωθείτε ότι τοποθετήσατε το τύπου ISOFIX παιδικό κάθισμα στις θέσεις προς το εξωτερικό του αμαξώματος και όχι στο κέντρο του πίσω καθίσματος.

Τοποθετήστε το παιδικό κάθισμα ακολουθώντας τις οδηγίες του κατασκευαστή του. Αφού βεβαιωθείτε ότι τα μπράτσα σύνδεσης του παιδικού καθίσματος έχουν ασφαλίσει σωστά, δοκιμάστε να κουνήσετε το παιδικό κάθισμα ιδιαίτερα προς τα μπροστά για να βεβαιωθείτε για την σωστή του τοποθέτηση.

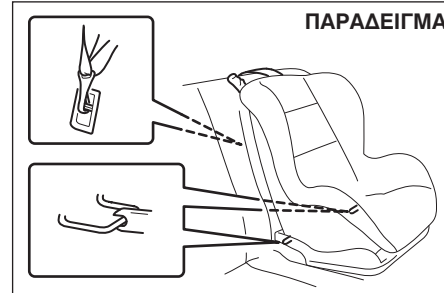

Το αυτοκίνητό σας είναι εξοπλισμένο με άγκιστρα για την συγκράτηση του παιδικού καθίσματος με τον πάνω μίαντα του. Βεβαιωθείτε ότι χρησιμοποιείτε τα άγκιστρα βάσει των οδηγιών που παρέχονται από τον κατασκευαστή του παιδικού καθίσματος.

Μια γενική οδηγία:

- 1) Αφαιρέστε το προσκέφαλο.

ΣΗΜΑΝΤΙΚΗ ΣΗΜΕΙΩΣΗ

Προτού τοποθετήσετε ένα σύστημα παιδικού καθίσματος στο πίσω κάθισμα του αυτοκινήτου αφαιρέστε το προσκέφαλο.

ΣΗΜΕΙΩΣΗ:

Φυλάξτε το προσκέφαλο που αφαιρέσατε στο χώρο αποσκευών για να μην ενοχλεί τους επιβάτες.

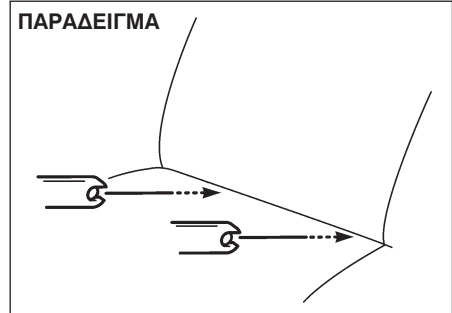

- 2) Τοποθετήστε το παιδικό κάθισμα στο πίσω κάθισμα του αυτοκινήτου εισάγοντας τις ράβδους σύνδεσης του στα άγκιστρα μεταξύ του μαξιλαριού του καθίσματος και της πλάτης του.

ΠΑΡΑΔΕΙΓΜΑ



- 3) Με τα χέρια σας ευθυγραμμίστε προσεκτικά τα άκρα των ράβδων σύνδεσης με τα αγκίστρα. Προσέξτε να μην τραυματίσετε τα δάκτυλά σας.

ΠΑΡΑΔΕΙΓΜΑ

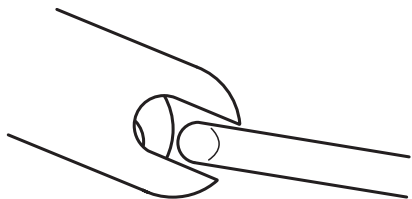

- 4) Πιέστε το παιδικό κάθισμα προς τα αγκίστρα έτσι ώστε τα άκρα των ράβδων σύνδεσης να αγγιστώσουν στα αγκίστρα. Ελέγξτε με τα χέρια σας για να επιβεβαιώσετε ότι ασφάλισαν σωστά.

ΠΑΡΑΔΕΙΓΜΑ



- 5) Πιάστε το παιδικό κάθισμα από μπροστά και πιέστε το με δύναμη για να ασφαλίσουν οι ράβδοι σύνδεσης. Προσπαθήστε να το μετακινήσετε για να επιβεβαιώσετε ότι έχει ασφαλίσει σωστά στην θέση του, κουνώντας το προς όλες τις κατευθύνσεις και ιδιαίτερα προς τα μπροστά.
- 6) Συνδέστε τον πάνω ιμάντα σύνδεσης όπως περιγράφεται στο "Τοποθέτηση παιδικού καθίσματος με πάνω ιμάντα" παρακάτω.

ΣΗΜΑΝΤΙΚΗ ΣΗΜΕΙΩΣΗ

Όταν τοποθετείτε ένα σύστημα παιδικού καθίσματος στο πίσω κάθισμα του αυτοκινήτου, ρυθμίστε το μπροστινό κάθισμα κατά τρόπο τέτοιο ώστε να μην ενοχλεί το παιδικό κάθισμα.

Τοποθέτηση παιδικού καθίσματος με πάνω ιμάντα

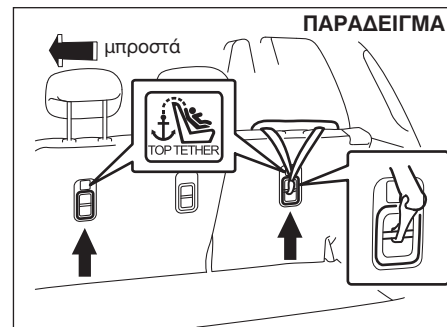

Μερικά συστήματα παιδικών καθισμάτων απαιτούν την χρήση πάνω ιμάντα. Τα αγκίστρα για την στήριξη του πάνω ιμάντα υπάρχουν στο αυτοκίνητο σας στις θέσεις που υποδεικνύονται στις εικόνες. Ο αριθμός των αγκιστρών που υπάρχουν στο αυτοκίνητο εξαρτάται από τις προδιαγραφές του. Τοποθετήστε το παιδικό κάθισμα ως εξής:

- 1) Αφαιρέστε το κάλυμα χώρου αποσκευών.
- 2) Ασφαλίστε το παιδικό κάθισμα στο πίσω κάθισμα του αυτοκινήτου ακολουθώντας τις οδηγίες που περιγράφηκαν προηγουμένως.
- 3) Στηρίξτε τον πάνω ιμάντα στο άγγιστρο και σφίξτε τον βάσει των οδηγιών του κατασκευαστή του παιδικού καθίσματος. Βεβαιωθείτε ότι στηρίζετε τον πάνω ιμάντα στο σωστό άγγιστρο που υπάρχει ακριβώς πίσω από το παιδικό κάθισμα. Μην στηρίξετε τον ιμάντα στα άγγιστρα για την συγκράτηση των αποσκευών.

▲ ΠΡΟΕΙΔΟΠΟΙΗΣΗ

Μην στηρίξετε το πάνω ιμάντα του παιδικού καθίσματος στα άγγιστρα για την συγκράτηση των αποσκευών. Ο λανθασμένος τρόπος τοποθέτησης του παιδικού καθίσματος μειώνει την ασφάλεια που αυτό προσφέρει.

ΠΑΡΑΔΕΙΓΜΑ

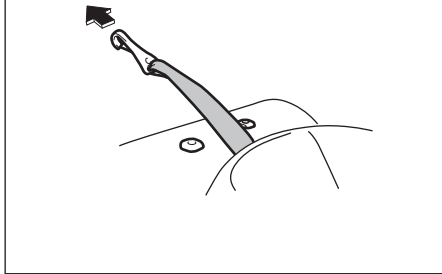

- 4) Βεβαιωθείτε ότι περνάτε τον πάνω ιμάντα όπως ακριβώς φαίνεται στην εικόνα. (Ανατρέξτε στο “Προσκέφαλα καθισμάτων” για λεπτομέρειες σχετικά με την ρύθμιση του ύψους του προσκέφαλου).
- 5) Βεβαιωθείτε ότι δεν υπάρχουν εμπόδια στην διαδρομή του πάνω ιμάντα.

ΣΗΜΑΝΤΙΚΗ ΣΗΜΕΙΩΣΗ

Όταν τοποθετείτε ένα σύστημα παιδικού καθίσματος στο πίσω κάθισμα του αυτοκινήτου, ρυθμίστε το μπροστινό κάθισμα κατά τρόπο τέτοιο ώστε να μην ενοχλεί το παιδικό κάθισμα.

Προετανήρες Ζώνης ασφαλείας

ΠΑΡΑΔΕΙΓΜΑ

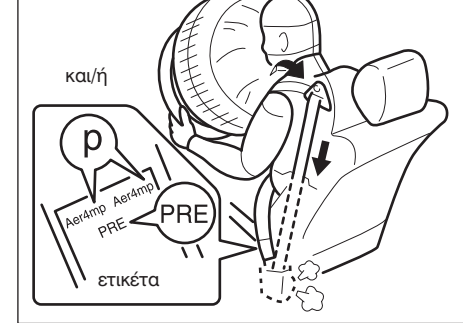

▲ ΠΡΟΕΙΔΟΠΟΙΗΣΗ

Στο κεφάλαιο αυτό περιγράφεται το σύστημα προετανήρων ζώνης ασφαλείας της SUZUKI. Παρακαλούμε διαβάστε προσεκτικά όλες τις οδηγίες ώστε να ελαχιστοποιήσετε τον κίνδυνο σοβαρού τραυματισμού ή ακόμα και θανάτου.

Για να εξακριβώσετε αν το αυτοκίνητο σας είναι εξοπλισμένο με σύστημα προετανήρων για τις ζώνες ασφαλείας στα μπροστινά καθίσματα, ελέγξτε την ετικέτα στο κάτω μέρος της εμπρός ζώνης ασφαλείας. Αν υπάρχουν τα γράμματα “P” και/ή “PRE” τότε το αυτοκίνητο σας είναι εξοπλισμένο με προετανήρες ζωνών ασφαλείας. Μπορείτε να χρησιμοποιήσετε τις ζώνες ασφαλείας με προετανήρα όπως ακριβώς και τις κανονικές ζώνες ασφαλείας. Διαβάστε αυτό το κεφάλαιο καθώς και το κεφάλαιο “ΑΕΡΟΣΑΚΟΙ” για να μάθετε περισσότερα σχετικά με τους προετανήρες.

Το σύστημα προετανήρων για τις ζώνες ασφαλείας λειτουργεί σε συνδυασμό με τους ΑΕΡΟΣΑΚΟΥΣ. Οι αισθητήρες σύγκρουσης και η μονάδα ελέγχου των αερόσακων ελέγχει επίσης και τους προετανήρες για τις ζώνες ασφαλείας. Όταν ενεργοποιούνται οι αερόσακοι, ενεργοποιούνται επίσης και οι προετανήρες των ζωνών ασφαλείας. Για προφυλάξεις και γενικές πληροφορίες, καθώς και για οδηγίες συντήρησης για το σύστημα προετανήρων ανατρέξτε στα κεφάλαια “Αερόσακοι” και “Σύστημα προετανήρων ζωνών ασφαλείας” και ακολουθήστε όλες τις προφυλάξεις που περιγράφονται.

Ο προετανήρας βρίσκεται σε κάθε μηχανισμό επαναφοράς των μπροστινών ζωνών ασφαλείας. Ο προετανήρας τεντώνει τη ζώνη ασφαλείας, ώστε να συγκρατείται το σώμα του επιβάτη πιο σταθερά σε περίπτωση μετωπικής σύγκρουσης. Οι μηχανισμοί επαναφοράς παραμένουν μπλοκαρισμένοι μετά την ενεργοποίηση 2 - 55

των προετανήρων. Κατά την ενεργοποίηση θα ακουστεί κάποιος θόρυβος ενώ μπορεί να εμφανιστεί και καπνός. Οι συνθήκες αυτές δεν είναι επικίνδυνες και ούτε αποτελούν ένδειξη φωτιάς στο αυτοκίνητο.

Ο οδηγός και όλοι οι επιβάτες πρέπει να είναι πάντοτε σωστά δεμένοι με τις ζώνες ασφαλείας είτε υπάρχει προετανήρας στη ζώνη είτε όχι, ώστε να μειώνεται ο κίνδυνος σοβαρού τραυματισμού ή ακόμα και θανάτου σε περίπτωση σύγκρουσης.

Να κάθεται τελείως πίσω στο κάθισμα, σε όρθια θέση χωρίς να σκύβετε εμπρός ή στο πλάι. Ρυθμίστε τη ζώνη ασφαλείας ώστε ο οριζόντιος μάντας να διέρχεται χαμηλά γύρω από την λεκάνη και όχι γύρω από τον θώρακα. Παρακαλούμε ανατρέξτε στο κεφάλαιο “Ρύθμιση καθισμάτων” καθώς και στις οδηγίες και προφυλάξεις σχετικά με τη σωστή ρύθμιση του καθίσματος και των ζωνών ασφαλείας.

Παρακαλούμε σημειώστε ότι οι προετανήρες μαζί με τους αερόσακους ενεργοποιούνται μόνο σε ορισμένες μετωπικές συγκρούσεις. Δεν είναι σχεδιασμένοι να ενεργοποιούνται σε συγκρούσεις στο πίσω μέρος, σε πλευρικές, ανατροπές ή μικρής έντασης μετωπικές συγκρούσεις. Οι προετανήρες μπορούν να ενεργοποιηθούν μόνο μία φορά. Αν ενεργοποιηθούν οι προετανήρες (που σημαίνει ότι έχουν ενεργοποιηθεί και οι αερόσακοι) τότε θα πρέπει να επισκευάσετε το σύστημα σε ένα Επίσημο Συνεργάτη SUZUKI το συντομότερο δυνατό. Εάν η λυχνία “AIR BAG” στο πίνακα οργάνων δεν αναβοσβήνει ή ανάβει συνεχώς, μόλις ο κεν-

τρικός διακόπτης ή ο διακόπτης κινητήρα γυρίσει στην θέση “ON”, παραμένει αναμμένη για περισσότερο από 10 δευτερόλεπτα ή ανάψει κατά την οδήγηση, τότε οι προετανήρες ή το σύστημα αερόσακων δεν λειτουργούν σωστά. Ελέγξτε το συντομότερο δυνατό και τα δύο συστήματα σε ένα Επίσημο Συνεργάτη SUZUKI.

Εργασίες πάνω ή γύρω από το σύστημα των προετανήρων και στην καλωδίωση του πρέπει να γίνονται από ειδικά εκπαιδευμένο προσωπικό στον Επίσημο Συνεργάτη SUZUKI. Η λανθασμένη πραγματοποίηση εργασιών μπορεί να ενεργοποιήσει το σύστημα κατά λάθος ή να το αχρηστεύσει, με αποτέλεσμα να προκληθεί ακόμα και τραυματισμός.

Για να αποφύγετε ζημιά ή ανεπιθύμητη ενεργοποίηση των προετανήρων βεβαιωθείτε ότι η μπαταρία έχει αποσυνδεθεί και ο κεντρικός διακόπτης ή ο διακόπτης κινητήρα βρίσκονται στην θέση “LOCK” (OFF) για τουλάχιστον 90 δευτερόλεπτα πριν κάνετε οποιαδήποτε εργασία στο ηλεκτρικό σύστημα του SUZUKI σας.

Μην αγγίζετε τα εξαρτήματα των προετανήρων ή τη καλωδίωση τους. Τα καλώδια είναι καλυμένα με κίτρινη ταινία ή με κίτρινη μόνωση, ενώ και τα φics είναι κίτρινα για εύκολη αναγνώριση. Κατά την απόσυρση του αυτοκινήτου σας θα πρέπει να αναζητήσετε την βοήθεια του Επίσημου Συνεργάτη SUZUKI, ενός φανοποιείου ή μιας μάντρας για αποσύρσεις αυτοκινήτων.

Συμπληρωματικό σύστημα συγκράτησης (αερόσακοι)

▲ ΠΡΟΕΙΔΟΠΟΙΗΣΗ

Στο κεφάλαιο αυτό περιγράφεται η προστασία που παρέχει το σύστημα αερόσακων της SUZUKI. Παρακαλούμε διαβάστε και ακολουθήστε προσεκτικά όλες αυτές τις οδηγίες, ώστε να μειώσετε τον κίνδυνο σοβαρού τραυματισμού ή ακόμα και θανάτου σε περίπτωση μιας σύγκρουσης.

Το αυτοκίνητο σας είναι εξοπλισμένο με ένα σύστημα αερόσακων που αποτελείται από τα παρακάτω εξαρτήματα σε συνδυασμό με τις ζώνες ασφαλείας 3 σημείων σε κάθε κάθισμα.

- (1) Μονάδα αερόσακου οδηγού
- (2) Μονάδα αερόσακου συνοδηγού
- (3) Μονάδα πλευρικού αερόσακου (προαιρετικός εξοπλισμός)
- (4) Μονάδα αερόσακου κουρτίνα (προαιρετικός εξοπλισμός)
- (5) Μονάδα αερόσακου γονάτων οδηγού (προαιρετικός εξοπλισμός)
- (6) Προετατήρες εμπρός ζωνών ασφαλείας
- (7) Μονάδα ελέγχου αερόσακου
- (8) Αισθητήρας σύγκρουσης
- (9) Πλευρικός αισθητήρας σύγκρουσης (προαιρετικός εξοπλισμός)
- (10) Προετατήρες πίσω ζωνών ασφαλείας (προαιρετικός εξοπλισμός)

ΠΑΡΑΔΕΙΓΜΑ

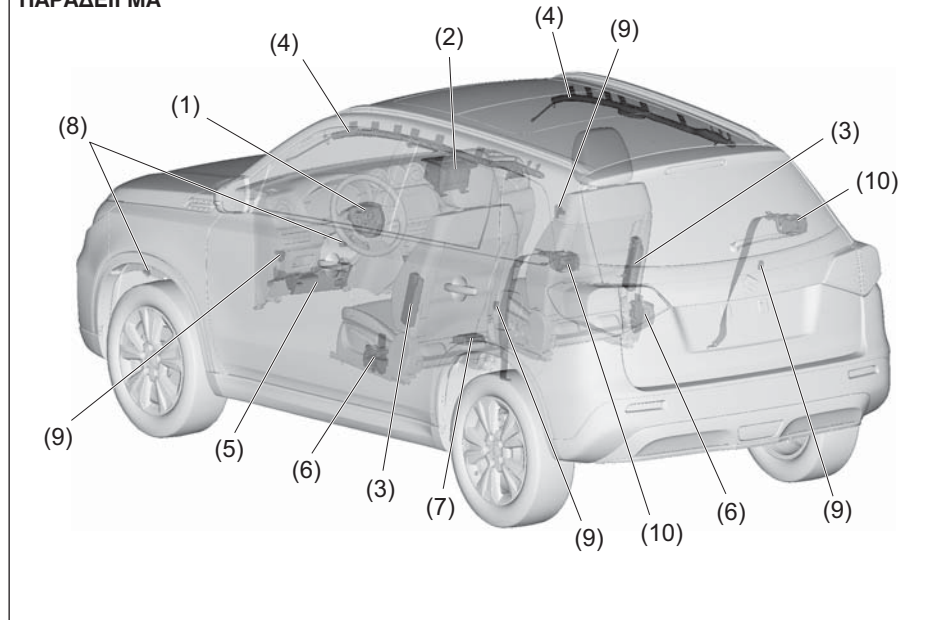

⚠ ΠΡΟΕΙΔΟΠΟΙΗΣΗ

Ο αερόσακος συμπληρώνει την προστασία που παρέχουν οι ζώνες ασφαλείας σε μία μετωπική σύγκρουση. Ο οδηγός και οι επιβάτες πρέπει να είναι πάντοτε σωστά δεμένοι με τις ζώνες ασφαλείας είτε υπάρχει είτε όχι αερόσακος στην θέση τους, ώστε να μειώνεται ο κίνδυνος σοβαρού τραυματισμού ή ακόμα και θανάτου σε περίπτωση σύγκρουσης του αυτοκινήτου.

Ενδεικτική λυχνία “AIRBAG”



Αν η ενδεικτική λυχνία “AIRBAG” στον πίνακα οργάνων δεν αναβοσβήνει ή ανάβει συνεχώς, όταν ο κεντρικός διακόπτης ή ο διακόπτης κινητήρα γυρίσουν στην θέση “ON” ή αν παραμένει αναμμένη ή ανάβει κατά την διάρκεια της οδήγησης, το σύστημα αερόσακου (ή το σύστημα προεταντήρων ζωνών ασφαλείας) δεν λειτουργούν σωστά. Ελέγξτε το σύστημα το συντομότερο δυνατόν σε έναν Επίσημο Συνεργάτη SUZUKI.

Σημασία του συμβόλου AIRBAG

ΠΑΡΑΔΕΙΓΜΑ



Αυτή η ετικέτα βρίσκεται στο σκίαστρο.

⚠ ΠΡΟΕΙΔΟΠΟΙΗΣΗ

ΠΟΤΕ μην τοποθετείτε ένα παιδικό κάθισμα σε κάθισμα του αυτοκινήτου που προστατεύεται από ενεργό αερόσακο, ΘΑΝΑΤΟΣ ή ΣΟΒΑΡΟΣ ΤΡΑΥΜΑΤΙΣΜΟΣ μπορεί να συμβεί στο παιδί.

ΣΗΜΕΙΩΣΗ:

Για την ετικέτα στα μοντέλα Ταϊβάν, ανατρέξτε στο “Για Ταϊβάν” στο κεφάλαιο “ΣΥΜΠΛΗΡΩΜΑ”.

Εμπρός αερόσακοι

ΠΑΡΑΔΕΙΓΜΑ

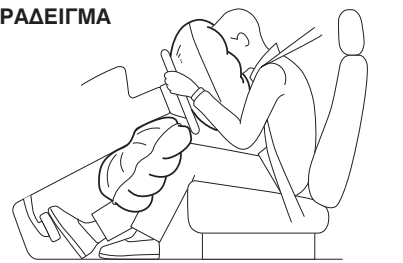

Οι αερόσακοι των εμπρός καθισμάτων είναι σχεδιασμένοι να ενεργοποιούνται μόνον όταν ο κεντρικός διακόπτης ή ο διακόπτης κινητήρα είναι στην θέση “ON”.

ΣΗΜΕΙΩΣΗ:

Σε πλάγια μετωπική σύγκρουση, οι πλευρικοί αερόσακοι και οι αερόσακοι κουρτίνα μπορεί να ενεργοποιηθούν.

Οι αερόσακοι των εμπρός καθισμάτων δεν είναι σχεδιασμένοι να ενεργοποιούνται σε περιπτώσεις συγκρούσεων στο πίσω μέρος ή στις πλευρές του αμαξώματος καθώς και σε ανατροπές ή σε μικρής έντασης μετωπικές συγκρούσεις, γιατί δεν προσφέρουν ουσιαστική προστασία σε τέτοιου τύπου ατυχήματα. Να θυμάστε ότι ο αερόσακος ενεργοποιείται μόνο μία φορά κατά το ατύχημα και οι ζώνες ασφαλείας είναι αυτές που προσφέρουν στους επιβαίνοντες προστασία συγκρατώντας τους από μετατοπίσεις κατά την διάρκεια του ατυχήματος.

Γιαυτό, ο αερόσακος δεν αντικαθιστά τις ζώνες ασφαλείας. Για να έχετε την μέγιστη προστασία, θα πρέπει να φοράτε πάντοτε τις ζώνες ασφαλείας. Λάβετε υπόψη σας ότι κανένα σύστημα δεν μπορεί να εμποδίσει όλους τους πιθανούς τραυματισμούς που μπορεί να προκληθούν σε ένα ατύχημα.

Μονάδα αερόσακου οδηγού

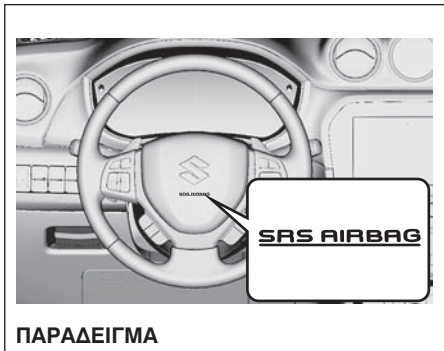

Μονάδα αερόσακου συνοδηγού

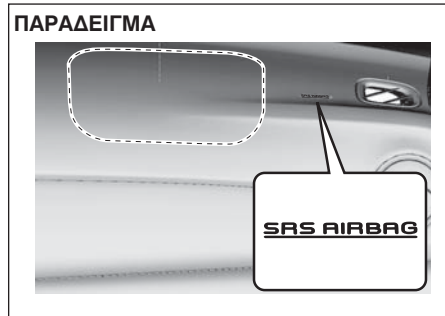

Μονάδα αερόσακου γονάτων οδηγού

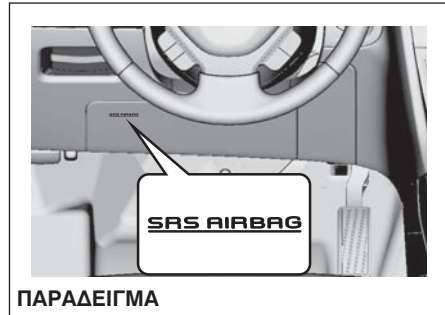

Ο αερόσακος οδηγού βρίσκεται πίσω από το κεντρικό κάλυμμα στο τιμόνι, ενώ ο αερόσακος συνοδηγού βρίσκεται πίσω από το ταμπλό στη πλευρά του συνοδηγού.

Ο αερόσακος γονάτων οδηγού βρίσκεται στο ταμπλό και κάτω από το τιμόνι. Η φράση “SRS AIRBAG” αναγράφεται στα καλύμματα των αερόσακων ώστε να αναγνωρίζεται η θέση που αυτοί βρίσκονται.

Παρακαλούμε ανατρέξτε στο “Ζώνες ασφαλείας και συστήματα παιδικών καθισμάτων” σε αυτό το κεφάλαιο για οδηγίες σχετικά με την ασφαλή τοποθέτηση των παιδιών στο αυτοκίνητο.

⚠️ ΠΡΟΕΙΔΟΠΟΙΗΣΗ

Εάν υπάρχει ζημιά ή ρωγμές στη θήκη ενός αερόσακου, το σύστημα μπορεί να μην λειτουργήσει σωστά με αποτέλεσμα τον σοβαρό τραυματισμό ή και θάνατο σε περίπτωση ατυχήματος. Απευθυνθείτε στον Επίσημο Συνεργάτη Suzuki να ελέγξει το αυτοκίνητό σας.



▲ ΠΡΟΕΙΔΟΠΟΙΗΣΗ

(Αυτοκίνητα χωρίς σύστημα απενεργοποίησης αερόσακου συνοδηγού)

Μην τοποθετείτε ένα σύστημα παιδικού καθίσματος στο εμπρός κάθισμα συνοδηγού. Εάν ενεργοποιηθεί ο αερόσακος συνοδηγού θα έχει σαν αποτέλεσμα τον σοβαρό τραυματισμό ή και τον θάνατο του παιδιού.

▲ ΠΡΟΕΙΔΟΠΟΙΗΣΗ

(Αυτοκίνητα με σύστημα απενεργοποίησης αερόσακου συνοδηγού)

Εάν χρησιμοποιήσετε ένα σύστημα παιδικού καθίσματος στο εμπρός κάθισμα συνοδηγού θα πρέπει να απενεργοποιηθεί ο αερόσακος συνοδηγού γιατί διαφορετικά η λειτουργία του αερόσακου θα έχει σαν αποτέλεσμα τον σοβαρό τραυματισμό ή και τον θάνατο του παιδιού.

Ανατρέξτε στο κεφάλαιο “Ζώνες ασφαλείας και σύστημα παιδικών καθισμάτων” για λεπτομέρειες σχετικά με την ασφαλή τοποθέτηση ενός παιδικού καθίσματος.

Πότε ενεργοποιούνται οι εμπρός αερόσακοι

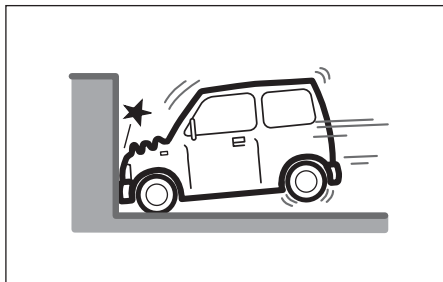

- Σε μετωπική σύγκρουση του αυτοκινήτου σε σταθερό αντικείμενο και με ταχύτητα κίνησης περισσότερο από 25 χλμ/ώρα (15 μίλια/ώρα).

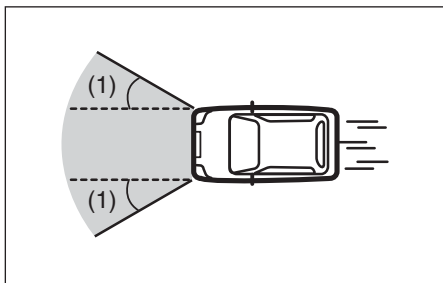

- Σε μετωπικές συγκρούσεις και σε γωνία περίπου 30 μοιρών δεξιά ή αριστερά (1) ή μικρότερη.

Πότε υπάρχει πιθανότητα να ενεργοποιηθούν οι εμπρός αερόσακοι

Εάν το μπροστινό τμήμα του αυτοκινήτου δεχτεί ένα δυνατό κτύπημα οι εμπρός αερόσακοι θα ενεργοποιηθούν.

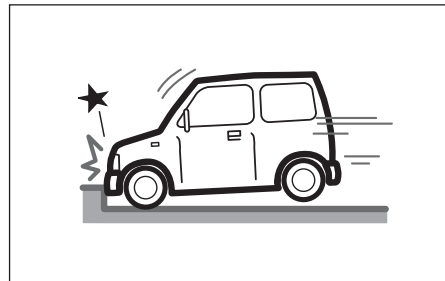

- Μετωπική σύγκρουση του αυτοκινήτου σε ανάχωμα ή ρείθρο πεζοδρομίου.

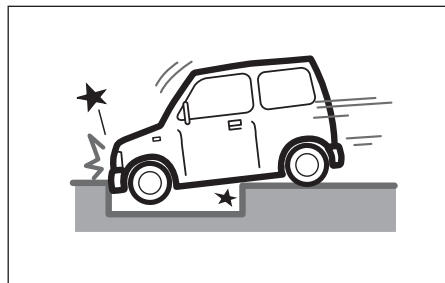

- Πτώση του εμπρός τμήματος του αυτοκινήτου σε χαντάκι ή βαθειά λακούβα.

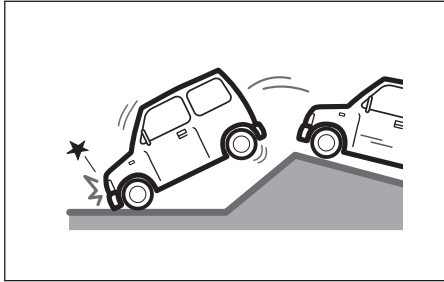

- Δυνατή μετωπική προσγείωση του αυτοκινήτου.

Οι εμπρός αερόσακοι πιθανώς να μην ενεργοποιηθούν

Οι εμπρός αερόσακοι πιθανώς να μην ενεργοποιηθούν όταν το τρακάρισμα απορροφηθεί εφόσον το άλλο αυτοκίνητο μετακινηθεί, το αμάξιμα παραμορφωθεί ή όταν η γωνία σύγκρουσης είναι μεγαλύτερη των 30 μοιρών στο μπροστινό μέρος του αυτοκινήτου.

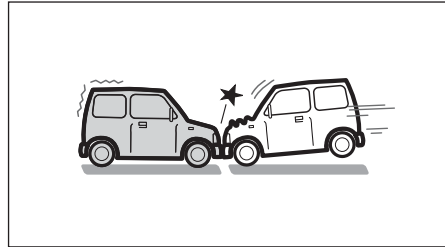

- Με ταχύτητα περίπου 50 χλμ/ώρα ή μικρότερη και σε μετωπική σύγκρουση με σταματημένο αυτοκίνητο.

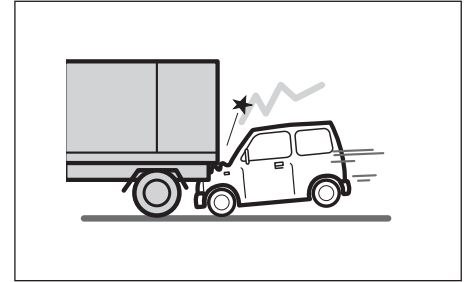

- Σύγκρουση με άλλο αυτοκίνητο κατά την οποία το δικό σας αυτοκίνητο χωθεί κάτω από το προπορευόμενο.

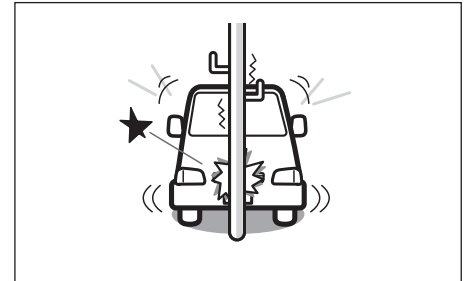

- Μετωπική σύγκρουση σε κολώνα.

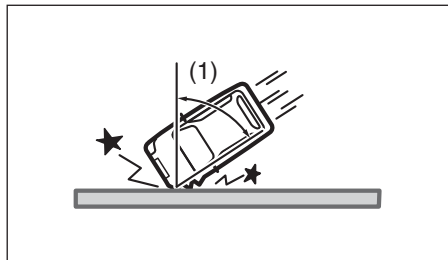

- Μετωπική σύγκρουση σε σταθερό αντικείμενο ή τοίχο και με γωνία μεγαλύτερη των 30 μοιρών (1).

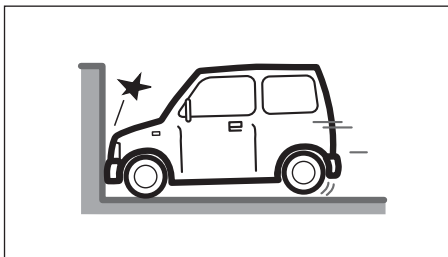

- Σε μετωπική σύγκρουση με σταθερό αντικείμενο ή τοίχο που δεν μετακινείται και με ταχύτητα 25 χμλ/ώρα (15 μίλια/ώρα) ή μικρότερη.

Οι εμπρός αερόσακοι δεν ενεργοποιούνται
Οι εμπρός αερόσακοι δεν ενεργοποιούνται μετά από δυνατό τρακάρισμα στο πίσω μέρος του αυτοκινήτου, σε πλευρική σύγκρουση ή σε ανατροπή του αυτοκινήτου.

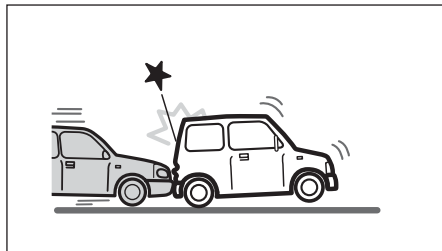

- Σύγκρουση στο πίσω μέρος του αυτοκινήτου.

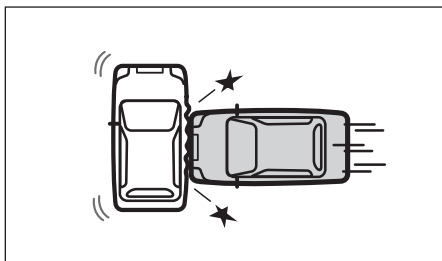

- Σύγκρουση πλευρική.

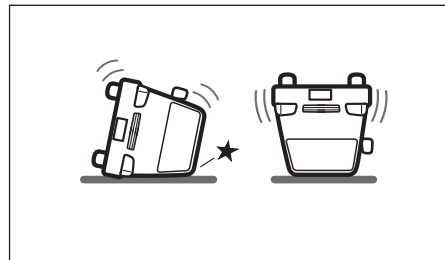

- Ανατροπή αυτοκινήτου.

Μονάδα πλευρικού αερόσακου και μονάδα αερόσακου κουρτίνα (προαιρετικός εξοπλισμός)

ΠΑΡΑΔΕΙΓΜΑ

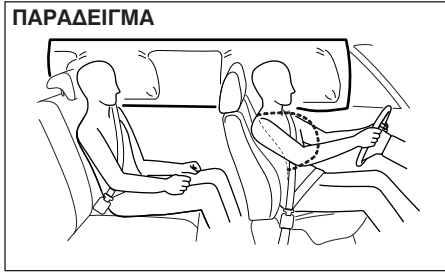

Οι πλευρικοί αερόσακοι και οι αερόσακοι κουρτίνα είναι σχεδιασμένοι να ενεργοποιούνται σε σοβαρές πλευρικές συγκρούσεις και όταν ο κεντρικός διακόπτης ή ο διακόπτης κινητήρα είναι στην θέση "ON".

Οι πλευρικοί αερόσακοι και οι αερόσακοι κουρτίνα δεν είναι σχεδιασμένοι να ενεργοποιούνται σε μετωπική σύγκρουση ή σύγκρουση στο πίσω μέρος του αυτοκινήτου, σε ανατροπή ή σε μικρής δύναμης πλευρικές συγκρούσεις, γιατί δεν προσφέρουν προστασία σε τέτοιες περιπτώσεις. Μόνο στη πλευρά του αυτοκινήτου που γίνεται η σύγκρουση ενεργοποιούνται οι αερόσακοι. Όμως, σε μετωπική σύγκρουση υπό γωνία, μπορεί να ενεργοποιηθούν ο πλευρικός αερόσακος και ο αερόσακος κουρτίνα.

Να θυμάστε ότι ο αερόσακος ενεργοποιείται μόνο μία φορά κατά το ατύχημα και οι ζώνες ασφαλείας είναι αυτές που προσφέρουν στους επιβαίνοντες προστασία συγκρατώντας τους από μετατοπίσεις κατά την διάρκεια του ατυχήματος.

Γιαυτό, ο αερόσακος δεν αντικαθιστά τις ζώνες ασφαλείας. Για να έχετε την μέγιστη προστασία, θα πρέπει να φοράτε πάντοτε τις ζώνες ασφαλείας. Λάβετε υπόψη σας ότι κανένα σύστημα δεν μπορεί να εμποδίσει όλους τους πιθανούς τραυματισμούς που μπορεί να προκληθούν σε ένα ατύχημα.

Πλευρικοί αερόσακοι (προαιρετικός εξοπλισμός)

ΠΑΡΑΔΕΙΓΜΑ

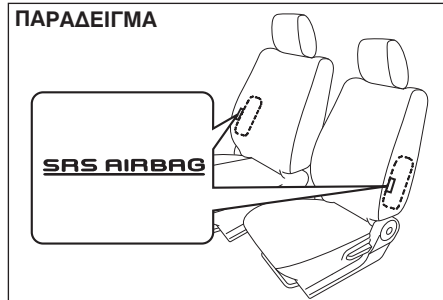

Οι πλευρικοί αερόσακοι βρίσκονται στις πλάτες των εμπρός καθισμάτων και στη πλευρά των πορτών. Οι ετικέτες "SRS AIRBAGS" βρίσκονται στις πλάτες των καθισμάτων για να υποδεικνύουν τις θέσεις των πλευρικών αερόσακων.

Αερόσακοι κουρτίνα (προαιρετικός εξοπλισμός)

ΠΑΡΑΔΕΙΓΜΑ

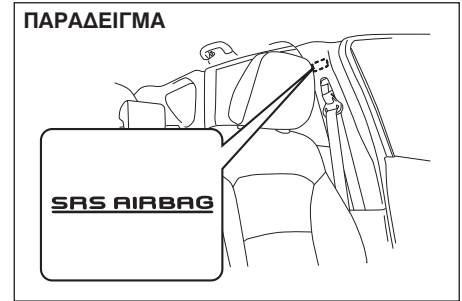

Οι αερόσακοι κουρτίνα βρίσκονται στις ράγες της οροφής του αυτοκινήτου. Οι ετικέτες "SRS AIRBAGS" βρίσκονται στις κολώνες για να υποδεικνύουν τις θέσεις των αερόσακων κουρτίνα.

▲ ΠΡΟΕΙΔΟΠΟΙΗΣΗ

Εάν υπάρχει ζημιά ή ρωγμές στη θήκη ενός αερόσακου, το σύστημα μπορεί να μην λειτουργήσει σωστά με αποτέλεσμα τον σοβαρό τραυματισμό ή και θάνατο σε περίπτωση ατυχήματος. Απευθυνθείτε στον Επίσημο Συνεργάτη Suzuki να ελέγξει το αυτοκίνητο σας.

ΠΡΙΝ ΤΗΝ ΟΔΗΓΗΣΗ

Πότε ενεργοποιούνται οι πλευρικοί αερόσακοι και οι αερόσακοι κουρτίνα

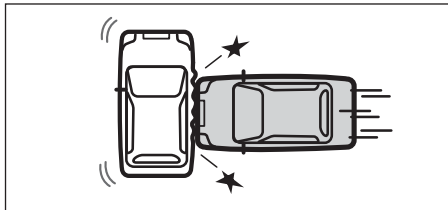

- Σε πλευρικές συγκρούσεις από άλλο αυτοκίνητο με ταχύτητα μεγαλύτερη από 30 χλμ/ώρα ή και σε πιο δυνατές πλευρικές συγκρούσεις.

Οι πλευρικοί αερόσακοι και οι αερόσακοι κουρτίνα μπορεί να ενεργοποιηθούν σε δυνατό τρακάρισμα

Οι πλευρικοί αερόσακοι και οι αερόσακοι κουρτίνα μπορεί να ενεργοποιηθούν ακόμα και σε μετωπική σύγκρουση, εάν υπάρξει δυνατό κτύπημα κατά πλευρική κατεύθυνση.

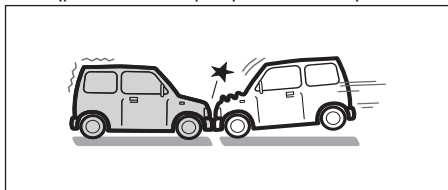

- Σε μετωπική σύγκρουση.

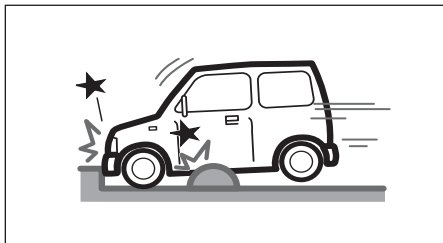

- Μετωπική σύγκρουση του αυτοκινήτου σε ανάχωμα ή ρείθρο πεζοδρομίου.

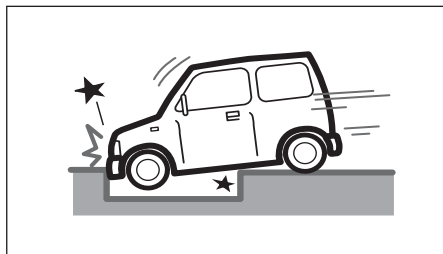

- Πτώση του εμπρός τμήματος του αυτοκινήτου σε χαντάκι ή βαθιά λακούβα.

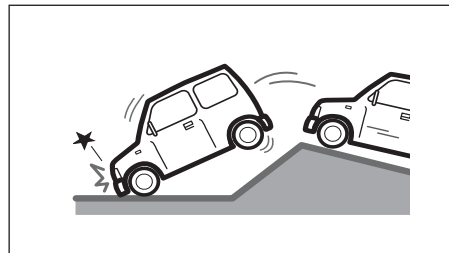

- Δυνατή μετωπική προσγείωση του αυτοκινήτου.

Οι πλευρικοί αερόσακοι και οι αερόσακοι κουρτίνα μπορεί να μην ενεργοποιηθούν

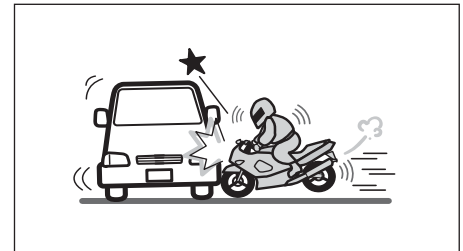
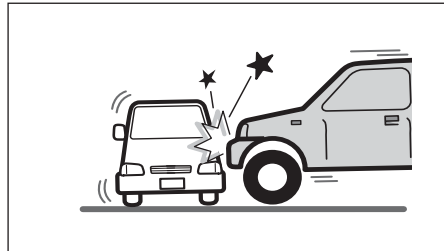
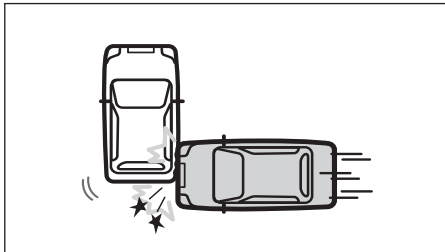
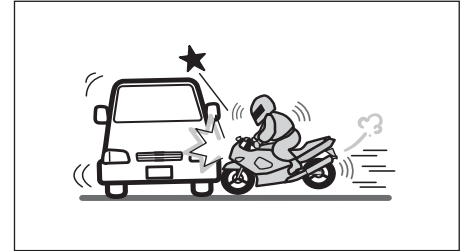
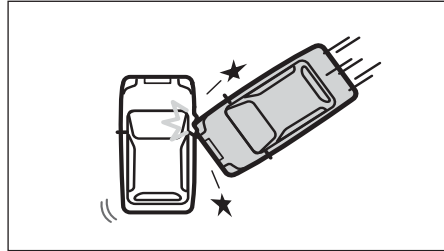
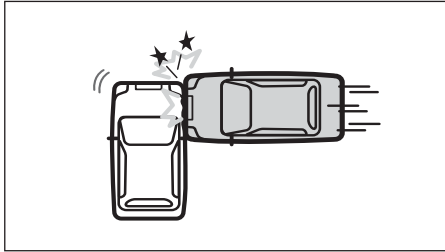

- Σε σύγκρουση από άλλο αυτοκίνητο στο εμπρός ή το πίσω μέρος του αυτοκινήτου σας.

- Πλευρική σύγκρουση από άλλο αυτοκίνητο μεγαλύτερου ύψους.

- Πλευρική σύγκρουση σε κολώνα.

Οι πλευρικοί αερόσακοι και οι αερόσακοι κουρτίνα δεν ενεργοποιούνται

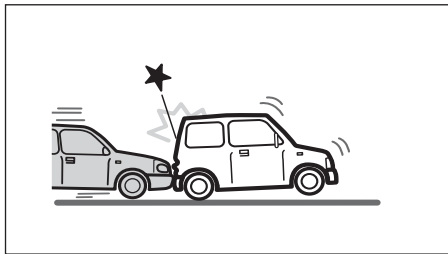

- Σε σύγκρουση στο πίσω μέρος του αυτοκινήτου.

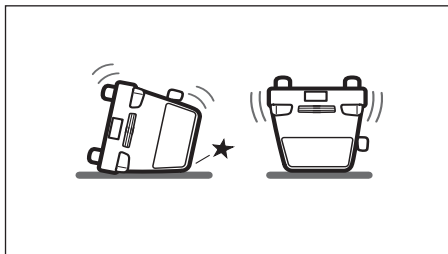

- Σε ανατροπή του αυτοκινήτου

Πως λειτουργεί το σύστημα

Σε μία μετωπική σύγκρουση, οι αισθητήρες σύγκρουσης ανιχνεύουν την απότομη επιβράδυνση και στέλνουν σήμα στην μονάδα ελέγχου. Αυτή, αν κρίνει ότι η επιβράδυνση αντιστοιχεί σε μία σοβαρή μετωπική σύγκρουση, ενεργοποιεί τις γεννήτριες αερίου. Εάν το αυτοκίνητο σας διαθέτει πλευρικούς αερόσακους και αερόσακους κουρτίνα και οι αισθητήρες σύγκρουσης ανιχνεύσουν πλευρική σύγκρουση η μονάδα ελέγχου ενεργοποιεί τις γεννήτριες αερίου των πλευρικών αερόσακων και αερόσακων κουρτίνα. Οι γεννήτριες αερίων φουσκώνουν τους αντίστοιχους αερόσακους με άζωτο ή αργόν. Ο ενεργοποιημένος αερόσακος παρέχει ένα μαξιλάρι για το κεφάλι (μόνο ο εμπρός και ο αερόσακος κουρτίνα) και το πάνω μέρος του σώματος. Ο αερόσακος φουσκώνει και ξεφουσκώνει τόσο γρήγορα, που πολλές φορές δεν γίνεται καν αντιληπτό ότι έχει ενεργοποιηθεί. Ο αερόσακος δεν περιορίζει την ορατότητα ούτε εμποδίζει την έξοδο από το αυτοκίνητο. Οι αερόσακοι πρέπει να ενεργοποιούνται ακαριαία και δυναμικά, ώστε μειώνουν την πιθανότητα σοβαρού ή θανατηφόρου τραυματισμού. Ωστόσο, ένα ανεπιθύμητο αποτέλεσμα της ακαριαίας ενεργοποίησης είναι ο πιθανός ερεθισμός του δέρματος όπως για παράδειγμα στο πρόσωπο. Επίσης, κατά την ενεργοποίηση των αερόσακων ακούγεται ένας δυνατός θόρυβος και απελευθερώνεται μία ποσότητα σκόνης και καπνού. Οι συνθήκες αυτές δεν

είναι επικίνδυνες και ούτε αποτελούν ένδειξη για φωτιά στο αυτοκίνητο. Προσέξτε όμως, γιατί μερικά εξαρτήματα των αερόσακων μπορεί να είναι πολύ ζεστά αμέσως μετά την ενεργοποίησή τους.

Η ζώνη ασφαλείας βοηθά να διατηρείτε τη σωστή θέση, ώστε να έχετε την μέγιστη δυνατή προστασία κατά την ενεργοποίηση του αερόσακου. Ρυθμίστε το κάθισμα σας όσο πιο πίσω γίνεται, διατηρώντας όμως συγχρόνως τον έλεγχο του αυτοκινήτου. Να κάθεστε πίσω στο κάθισμα σε όρθια θέση και να μην γέρνετε προς το ταμπλό και το τιμόνι. Ο συνοδηγός δεν πρέπει να γέρνει προς την πλευρά της πόρτας. Παρακαλούμε ανατρέξτε στο “Ρύθμιση καθίσματος” και στο “Ζώνες ασφαλείας και συστήματα παιδικών καθισμάτων” σε αυτό το κεφάλαιο για λεπτομέρειες σχετικά με τον σωστό τρόπο θέσης του σώματος σας καθώς και για την ρύθμιση των ζωνών ασφαλείας.



▲ ΠΡΟΕΙΔΟΠΟΙΗΣΗ

- Ο οδηγός δεν πρέπει να σκύβει πάνω στο τιμόνι. Ο συνοδηγός δεν πρέπει να ακουμπά το σώμα του/της πάνω στο ταμπλό ή να κάθεται κοντά του. Σε αυτοκίνητα με πλευρικούς αερόσακους και αερόσακους κουρτίνα οι επιβάτες δεν πρέπει να ακουμπούν το σώμα τους στις πόρτες. Σε αυτές τις περιπτώσεις, η λανθασμένη θέση των επιβατών μπορεί να τους προκαλέσει τραυματισμό όταν ενεργοποιηθεί αερόσακος.
- Μην τοποθετείτε κανένα αντικείμενο και μην καλύπτετε με οτιδήποτε το ταμπλό ή τιμόνι. Μην παρεμβάλλετε αντικείμενα μεταξύ της θέσης του αερόσακου και των μπροστινών καθισμάτων. Στη περίπτωση σύγκρουσης και ενεργοποίησης των αερόσακων τα αντικείμενα αυτά μπορεί να προκαλέσουν τραυματισμό.

(συνεχίζεται)

▲ ΠΡΟΕΙΔΟΠΟΙΗΣΗ

(συνέχεια)

- Στα αυτοκίνητα με πλευρικούς αερόσακους μην τοποθετείτε καλύματα στα εμπρός καθίσματα γιατί θα εμποδίσουν την ενεργοποίηση των αερόσακων. Επίσης, μην τοποθετείτε στις πλαινές πόρτες θήκες για ποτήρια γιατί σε περίπτωση σύγκρουσης αυτά μπορεί να εκτοξευθούν και να προκληθεί τραυματισμός.
- Μην βάφετε, επικολλάτε αυτοκόλλητα ή τοποθετείτε αξεσουάρ στο ταμπλό και κάτω από το τιμόνι. Μπορεί να προκληθεί τραυματισμός στην περίπτωση σύγκρουσης και ενεργοποίησης του αερόσακου γονάτων οδηγού.
- Μην κτυπάτε τις περιοχές που βρίσκονται τα εξαρτήματα των αερόσακων γιατί μπορεί να προκληθεί δυσλειτουργία στο σύστημα αερόσακων.

Σημειώστε ότι, ακόμη και αν το αυτοκίνητό σας έχει υποστεί μικρές ζημιές σε κάποια μετωπική σύγκρουση, η σύγκρουση μπορεί να μην είναι αρκετά σοβαρή ώστε να ενεργοποιήσει τους αερόσακους. Αν το αυτοκίνητό σας υποστεί ζημιά στο εμπρός μέρος, θα πρέπει να ελέγξετε το σύστημα των αερόσακων για την σωστή τους λειτουργία απευθυνόμενοι στον Επίσημο Συνεργάτη SUZUKI. Το αυτοκίνητο σας είναι εξοπλισμένο με μία διαγνωστική μονάδα, στην οποία καταγράφονται πληροφορίες σχετικά με το σύστημα αερόσακων, εάν αυτοί ενεργοποιηθούν σε μία σύγκρουση. Η μονάδα καταγράφει πληροφορίες σχετικά με την κατάσταση ολόκληρου του συστήματος καθώς και οι αισθητήρες ενεργοποιήσαν ποιούς αερόσακους.

Επισκευή του συστήματος αερόσακων

Σε περίπτωση που ενεργοποιηθούν οι αερόσακοι, θα πρέπει να αντικατασταθούν αυτοί και τα σχετιζόμενα με αυτούς εξαρτήματα το ταχύτερο δυνατό από έναν Επίσημο Συνεργάτη SUZUKI. Εάν το αυτοκίνητό σας πλημμυρίσει στον χώρο του πατώματος του οδηγού, η μονάδα ελέγχου συστήματος αερόσακων θα πάθει ζημιά. Εάν συμβεί κάτι τέτοιο, απευθυνθείτε το ταχύτερο δυνατόν σε έναν Επίσημο Συνεργάτη SUZUKI για να ελέγξει το σύστημα.

Για την επισκευή ή την αντικατάσταση ενός αερόσακου απαιτούνται ειδικές διαδικασίες. Γιαυτό τον λόγο, επιτρέπεται η επισκευή ή η αντικατάσταση των αερόσακων μόνο σε έναν Επίσημο Συνεργάτη SUZUKI που διαθέτει την κατάλληλη εκπαίδευση. Θα πρέπει να υπενθυμίζετε σε οποιοδήποτε εργάζεται στο SUZUKI σας ότι αυτό διαθέτει σύστημα αερόσακων.

Εργασίες γύρω ή πάνω στα εξαρτήματα των αερόσακων ή τις καλωδιώσεις τους πρέπει να γίνονται μόνο από ειδικά εκπαιδευμένο προσωπικό σε έναν Επίσημο Συνεργάτη SUZUKI. Η λανθασμένη εκτέλεση εργασιών μπορεί να έχει σαν αποτέλεσμα την τυχαία ενεργοποίηση των αερόσακων ή την απενεργοποίησή τους. Και στις δύο περιπτώσεις μπορεί να προκληθεί τραυματισμός. Για να αποφύγετε ζημιά ή τυχαία ενεργοποίηση των αερόσακων, βεβαιωθείτε ότι η μπαταρία έχει αποσυνδεθεί και ο κεντρικός διακόπτης ή ο διακόπτης κινητήρα είναι στην θέση “LOCK” (OFF) για τουλάχιστον 90 δευτερόλεπτα προτού προχωρήσετε σε οποιαδήποτε ηλεκτρολογική εργασία στο SUZUKI σας. Μην αγγίζετε τα εξαρτήματα των αερόσακων ή τις καλωδιώσεις τους. Οι καλωδιώσεις είναι τυλιγμένες με κίτρινη μόνωση, και τα φινιρίσματα είναι επίσης κίτρινα για εύκολη αναγνώριση.

Η απόσυρση ενός αυτοκινήτου στο οποίο δεν έχει ενεργοποιηθεί ο αερόσακος μπορεί να είναι επικίνδυνη. Ζητήστε την βοήθεια του Επίσημου Συνεργάτη SUZUKI, ενός φανοποιείου ή μιας μάντρας για αποσύρσεις αυτοκινήτων.

Σύστημα απενεργοποίησης αερόσακου συνοδηγού

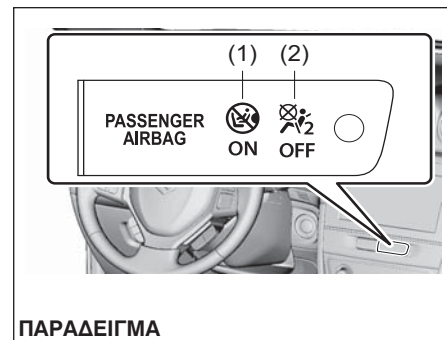

ΠΑΡΑΔΕΙΓΜΑ

Εάν πρόκειται να τοποθετήσετε ένα παιδικό κάθισμα στο κάθισμα συνοδηγού, πρέπει να απενεργοποιηθεί ο αερόσακος συνοδηγού. Όταν ο κεντρικός διακόπτης ή ο διακόπτης κινητήρα γυρίσει στην θέση “ON” η ένδειξη “PASSENGER AIR BAG ON” (1) ή “PASSENGER AIR BAG OFF” (2) δηλώνουν εάν ο αερόσακος συνοδηγού είναι ενεργοποιημένος ή απενεργοποιημένος.

Όταν ο αερόσακος συνοδηγού είναι ενεργοποιημένος και οι δύο ενδείξεις “PASSENGER AIR BAG ON” (1) και “PASSENGER AIR BAG OFF” (2) ανάβουν για λίγα δευτερόλεπτα και στην συνέχεια σβήνουν.

Στη συνέχεια μόνο η ένδειξη “PASSENGER AIR BAG ON” (1) ανάβει για ένα περίπου λεπτό και μετά σβήνει.

Όταν ο αερόσακος συνοδηγού είναι απενεργοποιημένος και οι δύο ενδείξεις “PASSENGER AIR BAG ON” (1) και “PASSENGER AIR BAG OFF” (2) ανάβουν για λίγα δευτερόλεπτα και στην συνέχεια σβήνουν.

Στη συνέχεια μόνο η ένδειξη “PASSENGER AIR BAG OFF” (2) ανάβει.

Όταν ενεργοποιείτε ή απενεργοποιείτε τον αερόσακο συνοδηγού, βεβαιωθείτε ότι η ένδειξη είναι η αντίστοιχη προτού εκκινήσετε τον κινητήρα.

Στο σύστημα απενεργοποίησης δεν είναι συνδεδεμένοι οι αερόσακοι κουρτίνα και οι προετανήρες των ζωνών ασφαλείας. Έτσι, ακόμα και εάν ο αερόσακος συνοδηγού έχει απενεργοποιηθεί, οι πλευρικοί αερόσακοι, οι αερόσακοι κουρτίνα και οι προετανήρες ζωνών ασφαλείας παραμένουν ενεργοποιημένοι.



▲ ΠΡΟΕΙΔΟΠΟΙΗΣΗ

Εάν χρησιμοποιήσετε ένα σύστημα παιδικού καθίσματος στο εμπρός κάθισμα συνοδηγού θα πρέπει να απενεργοποιηθεί ο αερόσακος συνοδηγού γιατί διαφορετικά η λειτουργία του αερόσακου θα έχει σαν αποτέλεσμα τον σοβαρό τραυματισμό ή και τον θάνατο του παιδιού.

▲ ΠΡΟΕΙΔΟΠΟΙΗΣΗ

Βεβαιωθείτε ότι ο αερόσακος συνοδηγού είναι ενεργοποιημένος και εμφανίζεται η ένδειξη “PASSENGER AIR BAG ON” (1) όταν δεν έχετε τοποθετήσει παιδικό κάθισμα στο κάθισμα συνοδηγού.

Βάσει στατιστικών ατυχημάτων, τα παιδιά είναι περισσότερο ασφαλή εάν κάθονται στα πίσω καθίσματα παρά στο εμπρός κάθισμα συνοδηγού. Η SUZUKI συνιστά τη τοποθέτηση συστημάτων παιδικών καθισμάτων στα πίσω καθίσματα του αυτοκινήτου.

Διακόπτης απενεργοποίησης αερόσακου

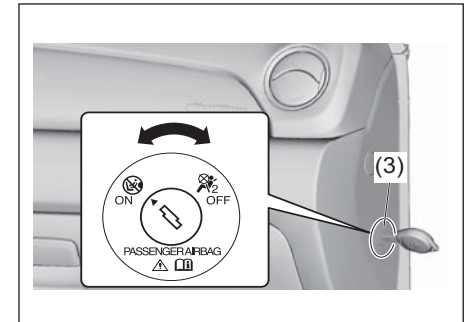

Ο διακόπτης απενεργοποίησης αερόσακου (3) πρέπει να χρησιμοποιείται μόνον όταν ένα ανάποδο παιδικό κάθισμα τοποθετείται στο κάθισμα του συνοδηγού. Ο διακόπτης βρίσκεται στο πλάι του ταμπλό και στην πλευρά του συνοδηγού.

ΠΡΙΝ ΤΗΝ ΟΔΗΓΗΣΗ

Για να απενεργοποιήσετε τον αερόσακο συνοδηγού, ακολουθήστε τις παρακάτω οδηγίες προτού εκκινήσετε τον κινητήρα του αυτοκινήτου σας.

- 1) Βεβαιωθείτε ότι ο κεντρικός διακόπτης ή ο διακόπτης κινητήρα βρίσκεται στην θέση "LOCK" (OFF).
- 2) Εισάγετε το κλειδί στον διακόπτη απενεργοποίησης (3) και στην συνέχεια πιέστε και στρίψτε το στην θέση "OFF". Αφαιρέστε το κλειδί.
- 3) Στρέψτε τον κεντρικό διακόπτη ή τον διακόπτη κινητήρα στην θέση "ON". Η ένδειξη "PASSENGER AIR BAG OFF" (2) ανάβει για περίπου ένα λεπτό υπενθυμίζοντας σας ότι ο αερόσακος συνοδηγού είναι απενεργοποιημένος.

Για να ενεργοποιήσετε τον αερόσακο συνοδηγού, ακολουθήστε τις παρακάτω οδηγίες προτού εκκινήσετε τον κινητήρα του αυτοκινήτου σας.

- 1) Βεβαιωθείτε ότι ο κεντρικός διακόπτης ή ο διακόπτης κινητήρα βρίσκεται στην θέση "LOCK" (OFF).
- 2) Εισάγετε το κλειδί στον διακόπτη απενεργοποίησης (3) και στην συνέχεια πιέστε και στρίψτε το στην θέση "ON". Αφαιρέστε το κλειδί.
- 3) Στρέψτε τον κεντρικό διακόπτη ή τον διακόπτη κινητήρα στην θέση "ON". Η ένδειξη "PASSENGER AIR BAG ON" (1) ανάβει για περίπου ένα λεπτό υπενθυμίζοντας σας ότι ο αερόσακος συνοδηγού είναι ενεργοποιημένος.

Πίνακας Οργάνων (Τύπος Α)

1. Ταχύμετρο
2. Στροφόμετρο
3. Μετρητής καυσίμου
4. Μετρητής θερμοκρασίας
5. Οθόνη πληροφοριών
6. Προειδοποιητικές και Ενδεικτικές λυχνίες

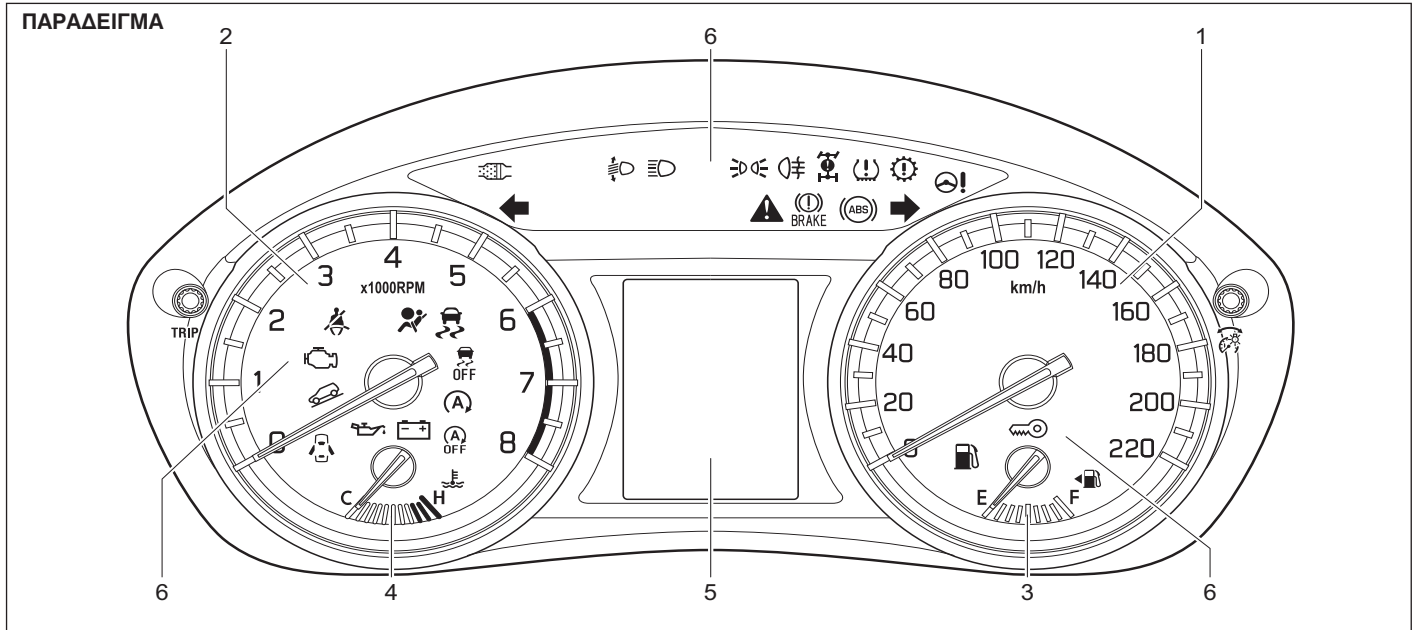

Ταχύμετρο

Το ταχύμετρο υποδεικνύει την ταχύτητα κίνησης του αυτοκινήτου.

ΣΗΜΕΙΩΣΗ:

Στα μοντέλα που απευθύνονται στις χώρες GCC, ηχεί ένας βομβητής μόλις η ταχύτητα κίνησης υπερβεί τα 120 χλμ/ώρα. Αυτό δεν υποδεικνύει κάποια δυσλειτουργία. Εάν μειώσετε την ταχύτητα κίνησης στα 118 χλμ./ώρα, ο βομβητής θα σταματήσει.

Στροφόμετρο

Το στροφόμετρο υποδεικνύει τις στροφές του κινητήρα σε στροφές ανά λεπτό.

ΣΗΜΑΝΤΙΚΗ ΣΗΜΕΙΩΣΗ

Ποτέ μην οδηγείτε το αυτοκίνητο με τις στροφές του κινητήρα στην κόκκινη ζώνη του στροφομέτρου γιατί μπορεί να προκληθεί σοβαρή ζημιά στον κινητήρα.

Να διατηρείτε τις στροφές του κινητήρα χαμηλότερες από την κόκκινη ζώνη ακόμα και όταν κατεβάζετε ταχύτητα στο κιβώτιο. Ανατρέξτε στο “Μέγιστες επιτρεπόμενες στροφές για το κατέβασμα ταχύτητας στο κιβώτιο” στο κεφάλαιο “ΛΕΙΤΟΥΡΓΩΝΤΑΣ ΤΟ ΟΧΗΜΑ ΣΑΣ”.

Μετρητής καυσίμου

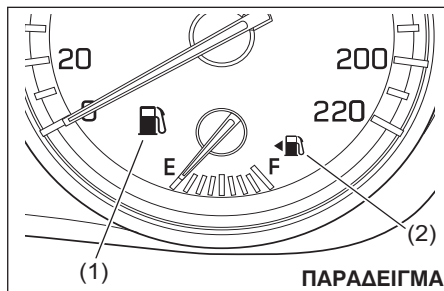

Όταν ο κεντρικός διακόπτης ή ο διακόπτης κινητήρα γυρίσει στην θέση “ON” αυτός ο μετρητής δείχνει την υπολειπόμενη ποσότητα καυσίμου που υπάρχει στο ρεζερβουάρ. Η ένδειξη “F” δηλώνει ότι το ρεζερβουάρ είναι πλήρες ενώ η ένδειξη “E” ότι είναι άδειο. Μόλις ο δείκτης φθάσει στην ένδειξη “E” θα πρέπει να συμπληρώσετε καύσιμο στο ρεζερβουάρ του αυτοκινήτου το συντομότερο δυνατόν.

ΣΗΜΕΙΩΣΗ:

Ο δείκτης μετακινείται λίγο ανάλογα με τις συνθήκες του οδοστρώματος στο οποίο κινείται το αυτοκίνητο (για παράδειγμα σε ανηφορικούς δρόμους ή σε στροφές με κλίση) λόγω μετακίνησης του καυσίμου μέσα στο ρεζερβουάρ.

Μόλις ανάψει η προειδοποιητική λυχνία καυσίμου (1) θα πρέπει να ανεφοδιάσετε άμεσα το αυτοκίνητο με καύσιμο.

Ανατρέξτε στο “Προειδοποιητική λυχνία χαμηλής στάθμης καυσίμου στο “Προειδοποιητικές και Ενδεικτικές λυχνίες” σε αυτό το κεφάλαιο για λεπτομέρειες.

Το σύμβολο (2) δηλώνει ότι η θυρίδα πλήρωσης του ρεζερβουάρ βρίσκεται στην αριστερή πλευρά του αυτοκινήτου.

Μετρητής θερμοκρασίας

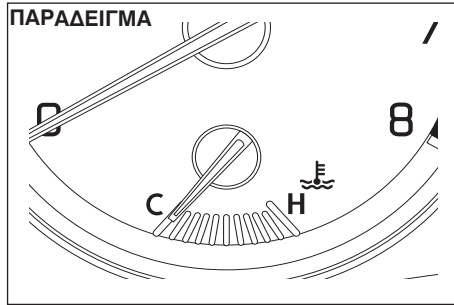

Όταν ο κεντρικός διακόπτης ή ο διακόπτης κινητήρα γυρίσει στην θέση "ON" αυτός ο μετρητής δείχνει την θερμοκρασία ψυκτικού υγρού κινητήρα. Κάτω από φυσιολογικές συνθήκες οδήγησης ο δείκτης θα πρέπει να βρίσκεται στην περιοχή ανάμεσα στα σύμβολα "H" και "C". Εάν ο δείκτης πλησιάσει στο σύμβολο "H" δηλώνει ότι ο κινητήρας έχει υπερθερμανθεί. Ακολουθήστε τις οδηγίες για την υπερθέρμανση κινητήρα στο κεφάλαιο "ΣΕ ΠΕΡΙΠΤΩΣΗ ΑΝΑΓΚΗΣ".

ΣΗΜΑΝΤΙΚΗ ΣΗΜΕΙΩΣΗ

Εάν συνεχίσετε την οδήγηση του αυτοκινήτου σας με τον κινητήρα να έχει υπερθερμανθεί μπορεί να προκληθεί ζημιά σε αυτόν.

Μπουτόν επιλογής φωτεινότητας

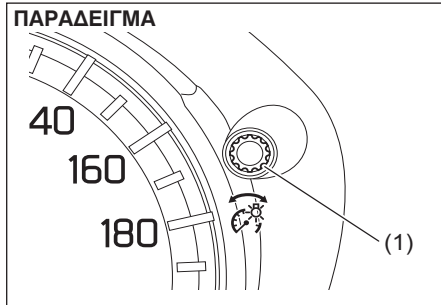

Όταν ο κεντρικός διακόπτης ή ο διακόπτης κινητήρα γυρίσει στην θέση "ON" ο φωτισμός του πίνακα οργάνων ενεργοποιείται.

Το αυτοκίνητο σας διαθέτει ένα σύστημα που αυτόματα ρυθμίζει την ένταση της φωτεινότητας του πίνακα οργάνων ανεξάρτητα από το εάν τα φώτα θέσεως ή οι προβολείς είναι αναμμένοι ή όχι.

Για να αυξήσετε την φωτεινότητα του πίνακα οργάνων στρέψτε το μπουτόν (1) επιλογής δεξιόστροφα.

Για να μειώσετε την ένταση της φωτεινότητας του πίνακα οργάνων στρέψτε το μπουτόν (1) επιλογής αριστερόστροφα.

▲ ΠΡΟΕΙΔΟΠΟΙΗΣΗ

Μην επιχειρήσετε να ρυθμίσετε την φωτεινότητα του πίνακα οργάνων όταν οδηγείτε, γιατί μπορεί να χάσετε τον έλεγχο του αυτοκινήτου σας.

ΣΗΜΕΙΩΣΗ:

- Εάν δεν στρέψετε το μπουτόν επιλογής φωτεινότητας μέσα σε λίγα δευτερόλεπτα αφότου έχετε ενεργοποιήσει το σύστημα ρύθμισης φωτεινότητας η λειτουργία αυτή θα ακυρωθεί αυτόματα.
- Όταν επανασυνδέετε την μπαταρία του αυτοκινήτου σας, η φωτεινότητα του πίνακα οργάνων θα πρέπει να επαναρρυθμιστεί. Ρυθμίστε την φωτεινότητα ανάλογα με την προτίμηση σας.

ΣΗΜΕΙΩΣΗ:

Εάν επιλέξετε το υψηλό επίπεδο φωτεινότητας όταν τα φώτα θέσεως ή οι προβολείς του αυτοκινήτου είναι αναμμένα, οι παρακάτω λειτουργίες θα ακυρωθούν.

- Η λειτουργία αυτόματης μείωσης φωτεινότητας πίνακα οργάνων.
- Η λειτουργία φωτεινότητας πίνακα οργάνων εκτός του μέγιστου επιπέδου φωτεινότητας.

Οθόνη Πληροφοριών

Η οθόνη πληροφοριών εμφανίζεται όταν ο κεντρικός διακόπτης ή ο διακόπτης κινητήρα γυρίσει στην θέση "ON".

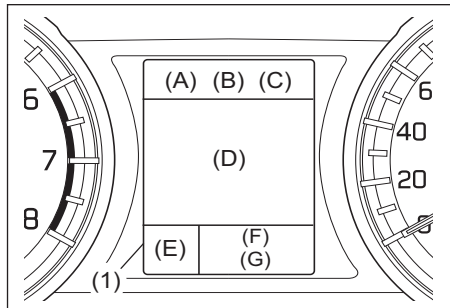

(1) Οθόνη πληροφοριών

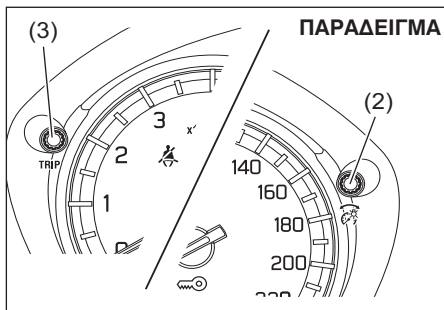

(2) Μπουτόν επιλογής ενδείξεων

(3) Μπουτόν επιλογής χιλιόμετρητή ταξιδιού

Στη οθόνη εμφανίζονται οι παρακάτω πληροφορίες

Οθόνη (A)

Ρολόϊ

Οθόνη (B)

Κατάσταση οδήγησης (για μοντέλα 4WD)

Οθόνη (C)

Ένδειξη θερμοκρασίας

Οθόνη (D)

Προειδοποιητικά/Ενδεικτικά μηνύματα/
Κατανάλωση καυσίμου/Εύρος οδήγησης/
Μέση ταχύτητα κίνησης

Οθόνη (E)

Θέση επιλογή / Ένδειξη θέσης κιβωτίου ταχυτήτων

Οθόνη (F)

Ημερήσιος χιλιόμετρητής

Οθόνη (G)

Οδόμετρο



Όταν ο κεντρικός διακόπτης ή ο διακόπτης κινητήρα γυρίσει στην θέση "ON" το παραπάνω εικονίδιο εμφανίζεται για μερικά δευτερόλεπτα στην οθόνη πληροφοριών.

Μόλις ο κεντρικός διακόπτης ή ο διακόπτης κινητήρα γυρίσει στις θέσεις "ACC" ή "LOCK" αντίστοιχα, εμφανίζονται μερικά προειδοποιητικά και ενδεικτικά μηνύματα.

Ρολοί

Η οθόνη (A) εμφανίζει την ώρα.

Για να ρυθμίσετε το ρολοί, ακολουθήστε τις οδηγίες στο "Λειτουργία ρύθμισης" σε αυτό το κεφάλαιο.

Κατάσταση οδήγησης (για μοντέλα 4WD)

Η οθόνη (B) εμφανίζει την κατάσταση οδήγησης.

Για λεπτομέρειες σχετικά με την χρήση της τετρακίνησης σε μοντέλα με σύστημα 4WD, ανατρέξτε στο "Σύστημα τετρακίνησης" στο κεφάλαιο "ΛΕΙΤΟΥΡΓΩΝΤΑΣ ΤΟ ΟΧΗΜΑ ΣΑΣ".

Θερμόμετρο

Η οθόνη (C) εμφανίζει το θερμόμετρο.

Το θερμόμετρο δείχνει την εξωτερική θερμοκρασία περιβάλλοντος.



Εάν η εξωτερική θερμοκρασία περιβάλλοντος πλησιάζει σε σημείο παγετού, το παραπάνω μήνυμα εμφανίζεται στην οθόνη πληροφοριών.

ΣΗΜΕΙΩΣΗ:

Η ένδειξη εξωτερικής θερμοκρασίας περιβάλλοντος δεν είναι η πραγματική θερμοκρασία όταν οδηγείτε με χαμηλή ταχύτητα ή όταν το αυτοκίνητο είναι σταματημένο.

Κατανάλωση καυσίμου/Εύρος οδήγησης/Μέση ταχύτητα κίνησης

Όταν δεν εμφανίζονται προειδοποιητικά ή ενδεικτικά μηνύματα στην οθόνη (D) μπορείτε να επιλέξετε να εμφανίζονται ένα από τα παρακάτω: στιγμιαία κατανάλωση καυσίμου, μέση κατανάλωση καυσίμου, εύρος οδήγησης, μέση ταχύτητα κίνησης ή και καμμία ένδειξη.

ΠΑΡΑΔΕΙΓΜΑ

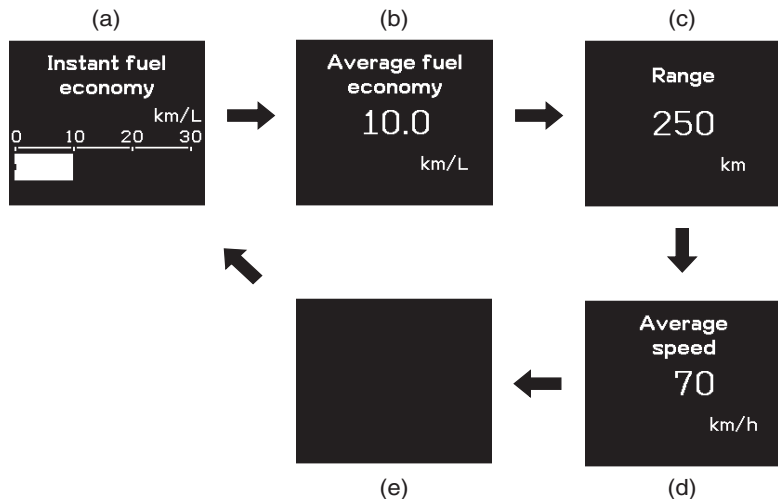

- (a) Στιγμαία κατανάλωση καυσίμου
- (b) Μέση κατανάλωση καυσίμου
- (c) Εύρος οδήγησης
- (d) Μέση ταχύτητα κίνησης
- (e) Καμμία ένδειξη

Για να αλλάξετε την ένδειξη στην οθόνη πληροφοριών, πατήστε το μπουτόν επιλογής (2) γρήγορα.

ΣΗΜΕΙΩΣΗ:

Οι τιμές κατανάλωσης καυσίμου, εύρους οδήγησης και μέσης ταχύτητας κίνησης που εμφανίζονται στην οθόνη πληροφοριών επηρεάζονται από τα παρακάτω:

- κατάσταση οδοστρώματος
- κυκλοφοριακές συνθήκες
- κατάσταση οδήγησης
- κατάσταση αυτοκινήτου
- δυσλειτουργία που η οποία έχει σαν αποτέλεσμα να ανάψει ή να αναβοσβήνει η προειδοποιητική λυχνία δυσλειτουργίας.

Στιγμιαία κατανάλωση καυσίμου

Η οθόνη εμφανίζει την στιγμιαία κατανάλωση καυσίμου σε μορφή ραβδόγραμματος μόνο όταν το αυτοκίνητο κινείται.

ΣΗΜΕΙΩΣΗ:

- Η οθόνη δεν εμφανίζει το ραβδόγραμμα εάν το αυτοκίνητο δεν κινείται.
- Ανάλογα με τις προδιαγραφές του αυτοκινήτου, η αρχική ένδειξη κατανάλωσης καυσίμου είναι Λίτρα/100 χλμ., χλμ/Λίτρο ή Μίλια/Γαλόνι.
- Για τιμή εμφάνισης σε Λίτρα/100 χλμ. ή χλμ./Λίτρο η μέγιστη τιμή ένδειξης στιγμιαίας κατανάλωσης είναι 30. Δεν πρόκειται να εμφανίζεται μεγαλύτερος αριθμός από αυτόν ακόμα και εάν η στιγμιαία κατανάλωση είναι μεγαλύτερη.
- Για τιμή εμφάνισης σε Μίλια/γαλόνι η μέγιστη τιμή ένδειξης στιγμιαίας κατανάλωσης είναι 80. Δεν πρόκειται να εμφανίζεται μεγαλύτερος αριθμός από αυτόν ακόμα και εάν η στιγμιαία κατανάλωση είναι μεγαλύτερη.
- Η ένδειξη στην οθόνη μπορεί να καθυστερεί εφόσον η κατανάλωση καυσίμου επιρροεάζεται κατά πολύ από τις συνθήκες οδήγησης.
- Η οθόνη εμφανίζει υπολογιζόμενες τιμές. Αυτές μπορεί να μην είναι ίδιες με τις πραγματικές τιμές.

Μέση κατανάλωση καυσίμου

Εάν την τελευταία φορά που οδηγήσατε το αυτοκίνητο σας είχατε επιλέξει στην οθόνη πληροφοριών να εμφανίζεται η ένδειξη μέσης κατανάλωσης καυσίμου, όταν ο κεντρικός διακόπτης ή ο διακόπτης κινητήρα γυρίσει στην θέση

“ON” θα εμφανιστεί η ένδειξη μέσης κατανάλωσης από την προηγούμενη φορά που οδηγήσατε το αυτοκίνητο. Εάν δεν μηδενίσετε την τιμή, η ένδειξη θα περιλαμβάνει και τη τιμή από την προηγούμενη φορά που είχατε οδηγήσει το αυτοκίνητο.

ΣΗΜΕΙΩΣΗ:

Όταν επανασυνδέετε τον αρνητικό (-) πόλο της μπαταρίας, η τιμή της μέσης κατανάλωσης καυσίμου θα εμφανιστεί αφού προηγουμένως οδηγήσετε για ένα χρονικό διάστημα το αυτοκίνητο.

Μπορείτε να επιλέξετε τότε η τιμή μέσης κατανάλωσης θα μηδενίζεται με μία από τις παρακάτω τρεις μεθόδους:

- Μηδενισμός μετά από ανεφοδιασμό: η τιμή μηδενίζεται αυτόματα όταν ανεφοδιάσετε το αυτοκίνητο με καύσιμο.
- Μηδενισμός με τον ημερήσιο χιλιομετρική A: η τιμή μηδενίζεται αυτόματα όταν μηδενίσετε τον ημερήσιο χιλιομετρική A.
- Χειροκίνητος μηδενισμός: η τιμή μηδενίζεται αυτόματα όταν πατήσετε και κρατήσετε πατημένο το μπουτόν επιλογής (2) ενώ στην οθόνη εμφανίζεται η τιμή μέσης κατανάλωσης.

Για να αλλάξετε εμφάνιση, ανατρέξτε στο “Λειτουργία ρύθμισης” σε αυτό το κεφάλαιο.

ΣΗΜΕΙΩΣΗ:

Εάν ανεφοδιαστείτε με λίγη ποσότητα καυσίμου όταν έχετε επιλέξει το “Μηδενισμός μετά από ανε-

φοδιασμό” η μέση τιμή κατανάλωσης μπορεί να μην μηδενιστεί.

Εύρος οδήγησης

Εάν την τελευταία φορά που οδηγήσατε το αυτοκίνητο σας είχατε επιλέξει στην οθόνη πληροφοριών να εμφανίζεται αυτή η ένδειξη, όταν ο κεντρικός διακόπτης ή ο διακόπτης κινητήρα γυρίσει στην θέση “ON” θα εμφανιστεί η ένδειξη “-” για μερικά δευτερόλεπτα και στην συνέχεια θα εμφανιστεί η τρέχουσα τιμή.

Η τιμή που εμφανίζεται δηλώνει την κατά προσέγγιση απόσταση που μπορείτε να οδηγήσατε μέχρις ότου μετρητή καυσίμου να εμφανιστεί η ένδειξη “E” και με βάση τις τρέχουσες συνθήκες οδήγησης.

Όταν η προειδοποιητική λυχνία χαμηλής στάθμης καυσίμου ανάψει η ένδειξη στην οθόνη πληροφοριών εμφανίζει “---”.

Μόλις ανάψει η προειδοποιητική λυχνία χαμηλής στάθμης καυσίμου, ανεφοδιαστείτε αμέσως σε καύσιμο ανεξάρτητα από την τιμή που εμφανίζεται στην οθόνη σχετικά με την υπολειπόμενη κάλυψη. Επειδή η τιμή υπολειπόμενης κάλυψης με υφιστάμενο καύσιμο υπολογίζεται βάσει των τελευταίων δεδομένων συνθηκών οδήγησης, η τιμή θα είναι διαφορετική μετά από κάθε ανεφοδιασμό καυσίμου.

ΣΗΜΕΙΩΣΗ:

- Εάν κατά τον ανεφοδιασμό σε καύσιμο ο κεντρικός διακόπτης ή ο διακόπτης κινητήρα βρίσκεται στη θέση “ON”, η τιμή που θα εμφανίζεται μπορεί να μην είναι σωστή.

ΠΡΙΝ ΤΗΝ ΟΔΗΓΗΣΗ

- Όταν επανασυνδέετε τον αρνητικό (-) πόλο της μπαταρίας, η τιμή της υπολειπόμενης κάλυψης θα εμφανιστεί αφού προηγουμένως οδηγήσετε για ένα χρονικό διάστημα το αυτοκίνητο.

Μέση ταχύτητα κίνησης

Εάν έχετε επιλέξει τη τελευταία φορά που οδηγήσατε το αυτοκίνητο την ένδειξη μέσης ταχύτητας κίνησης, όταν ο κεντρικός διακόπτης ή ο διακόπτης κινητήρα γυρίσει στην θέση "ON" θα εμφανιστεί η τιμή που αφορούσε την προηγούμενη φορά που οδηγήσατε. Εφόσον δεν μηδενίσετε την ένδειξη, η τιμή που θα εμφανίζεται θα περιλαμβάνει και την τιμή από την προηγούμενη φορά που είχατε οδηγήσει το αυτοκίνητο.

Για να μηδενίσετε την τιμή της ένδειξης μέσης ταχύτητας κίνησης, πιέστε και κρατήστε πατημένο το μπουτόν επιλογής (2) για περίπου 2 δευτερόλεπτα όταν στην οθόνη εμφανίζεται η τιμή μέσης ταχύτητας. Στην συνέχεια θα εμφανίζεται η ένδειξη "---" μέχρις ότου οδηγήσετε για ένα μικρό χρονικό διάστημα το αυτοκίνητο.

ΣΗΜΕΙΩΣΗ:

Όταν επανασυνδέετε τον αρνητικό (-) πόλο της μπαταρίας, η τιμή της μέσης ταχύτητας κίνησης θα εμφανιστεί αφού προηγουμένως οδηγήσετε για ένα χρονικό διάστημα το αυτοκίνητο.

Θέση επιλογέα/ Ένδειξη θέσης κιβωτίου ταχυτήτων

Η οθόνη (E) εμφανίζει την επιλεγμένη θέση στο κιβώτιο ταχυτήτων.

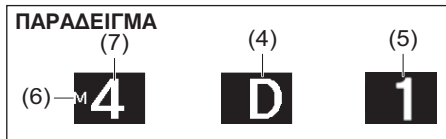

- (4) Θέση επιλογέα
- (5) Θέση κιβωτίου
- (6) Ένδειξη χειροκίνητης λειτουργίας

Θέση επιλογέα (για μοντέλα με μηχανικό κιβώτιο)

Στην οθόνη εμφανίζεται η θέση κιβωτίου ταχυτήτων (5).

Για μοντέλα με αυτόματο κιβώτιο
Στη οθόνη εμφανίζεται η θέση επιλογής (4).
Όταν χρησιμοποιείτε την χειροκίνητη κατάσταση, στην οθόνη εμφανίζεται η ένδειξη χειροκίνητης κατάστασης (6).
Όταν χρησιμοποιείται η χειροκίνητη κατάσταση, η οθόνη εμφανίζει την τρέχουσα θέση κιβωτίου (7).

Ένδειξη επιλογής ταχύτητας

Ανατρέξτε στο "Ένδειξη επιλογής ταχύτητας" στο κεφάλαιο "ΛΕΙΤΟΥΡΓΩΝΤΑΣ ΤΟ ΟΧΗΜΑ ΣΑΣ".

Ημερήσιος χιλιόμετρητής

Η οθόνη (F) εμφανίζει τον ημερήσιο χιλιόμετρητή.

Ο ημερήσιος χιλιόμετρητής μπορεί να χρησιμοποιηθεί για να καταγράψει την απόσταση σε μικρά ταξίδια ή τη απόσταση μεταξύ ανεφοδιασμών σε καύσιμο.

Οι δύο ημερήσιοι χιλιόμετρητές A και B μπορούν να χρησιμοποιούνται ανεξάρτητα μεταξύ τους. Για να μηδενίσετε τον ημερήσιο χιλιόμετρητή πατήστε και κρατήστε πατημένο το μπουτόν επιλογής (3) για περίπου 2 δευτερόλεπτα όταν στην οθόνη εμφανίζεται η ένδειξη του ημερήσιου χιλιόμετρητή.

Οδόμετρο

Η οθόνη (G) εμφανίζει το οδόμετρο.
Το οδόμετρο καταγράφει τα συνολικά διανυθέντα χιλιόμετρα του αυτοκινήτου σας.

ΣΗΜΑΝΤΙΚΗ ΣΗΜΕΙΩΣΗ

Να κρατάτε τις ενδείξεις του οδομέτρου και να τις αντιπαραβάλλετε με τον πίνακα συντήρησης. Εάν δεν πραγματοποιείτε την συντήρηση του αυτοκινήτου σας στα προβλεπόμενα διαστήματα μπορεί να προκληθεί ζημιά στα εξαρτήματα του.

Λειτουργία ρύθμισης

Με το αυτοκίνητο ακινητοποιημένο και τον κεντρικό διακόπτη ή τον διακόπτη κινητήρα στην θέση “ON” μπορείτε να πραγματοποιήσετε την λειτουργία ρύθμισης για την οθόνη πληροφοριών πιέζοντας και κρατώντας πατημένο το μπουτόν επιλογής (2) για περισσότερο από 3 δευτερόλεπτα.

- Για να επιλέξετε την ρύθμιση που επιθυμείτε να αλλάξετε, στρέψτε το μπουτόν επιλογής (2) αριστερά ή δεξιά.
- Για να αλλάξετε την ρύθμιση, πατήστε το μπουτόν επιλογής (2).
- Για να επαναφέρετε στη λειτουργία ρύθμισης επιλέξτε “Back” και πατήστε το μπουτόν επιλογής (2).

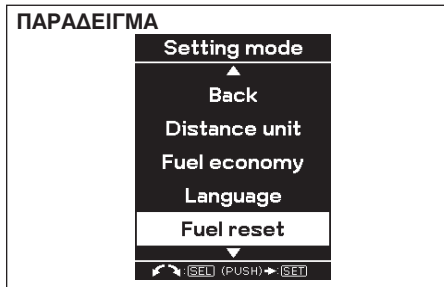

ΣΗΜΕΙΩΣΗ:

Η τρέχουσα επιλογή εμφανίζεται μέσα σε πλαίσιο.

ΣΗΜΕΙΩΣΗ:

- Εάν πατήσετε και κρατήσετε πατημένο το μπουτόν επιλογής (2) για να πραγματοποιήσετε λειτουργία ρύθμισης όταν στην οθόνη (D) εμφανίζεται η τιμή μέσης κατανάλωσης ή η τιμή μέσης ταχύτητας κίνησης, η τιμή μηδενίζεται ταυτόχρονα. Εάν δεν επιθυμείτε να μηδενίσετε την τιμή, πατήστε το μπουτόν επιλογής γρήγορα για να αλλάξετε την ένδειξη στη οθόνη.
- Εάν ανοίξετε τον κεντρικό διακόπτη ή πατήσετε τον διακόπτη κινητήρα ή εκκινήσετε τον κινητήρα με την οθόνη στη λειτουργία ρύθμισης, η λειτουργία αυτή θα ακυρωθεί αυτόματα.

Μονάδα μέτρησης αποστάσεων

Μπορείτε να διαφοροποιήσετε την μονάδα που εμφανίζεται στο οδόμετρο/ημερήσιο χιλιόμετρητή/εύρους οδήγησης.

Μονάδα εμφάνισης κατανάλωσης

Μπορείτε να διαφοροποιήσετε τις μονάδες εμφάνισης κατανάλωσης καυσίμου.

Γλώσσα

Μπορείτε να διαφοροποιήσετε την γλώσσα εμφάνισης πληροφοριών στην οθόνη.

Μηδενισμός μέσης κατανάλωσης καυσίμου
Μπορείτε να διαφοροποιήσετε την τιμή όταν μηδενίζετε την μέση κατανάλωση.

Μονάδα θερμοκρασίας

Μπορείτε να διαφοροποιήσετε τις μονάδες εμφάνισης της θερμοκρασίας.

ΣΗΜΕΙΩΣΗ:

Όταν διαφοροποιείτε τις μονάδες που εμφανίζεται η θερμοκρασία, αυτόματα διαφοροποιούνται και οι μονάδες θερμοκρασίας του συστήματος θέρμανσης και κλιματισμού (προαιρετικός εξοπλισμός).

Ρύθμιση αισθητήρων (Αισθητήρας παρκαρίσματος) (προαιρετικός εξοπλισμός)

Ο αισθητήρας παρκαρίσματος μπορεί να ρυθμιστεί σε δύο καταστάσεις: σε κανονική και σε κατάσταση ρυμούλκησης τρέιλερ.

Ρύθμιση ώρας

- Για να αλλάξετε την ένδειξη ώρας, στρέψτε το μπουτόν επιλογής (2) αριστερά ή δεξιά επαναλαμβανόμενα όταν εμφανίζεται η ένδειξη ώρας σε αρνητικό χρωματισμό. Για να αλλάξετε γρήγορα την ένδειξη ώρας γυρίστε και κρατήστε το μπουτόν επιλογής (2). Για να ορίσετε την ένδειξη της ώρας, πατήστε το μπουτόν επιλογής (2) και θα εμφανιστεί η ένδειξη λεπτών της ώρας σε αρνητικό χρωματισμό.
- Για να αλλάξετε την ένδειξη λεπτών της ώρας, στρέψτε το μπουτόν επιλογής (2) αριστερά ή δεξιά επαναλαμβανόμενα όταν εμφανίζεται η ένδειξη λεπτών της ώρας σε αρνητικό χρωματισμό. Για να αλλάξετε γρήγορα την ένδειξη λεπτών της ώρας, στρέψτε και κρατήστε το μπουτόν επιλογής (2).

(Επιλέγοντας την εμφάνιση της ώρας σε 12/24ωρη ένδειξη)

- Διαφοροποιήστε την εμφάνιση της ώρας μεταξύ 12ωρης ή 24ωρης ένδειξης επιλέγοντας “ρύθμιση ώρας” στην “Κατάσταση ρύθμισης”. Στην συνέχεια επιλέξτε “12H” ή “24H”.

ΣΗΜΕΙΩΣΗ:

Όταν έχει ρυθμιστεί η ένδειξη ώρας στην οθόνη πληροφοριών (προαιρετικός εξοπλισμός) ορίζεται και η ένδειξη ώρας στο ρολόι.

Ρύθμιση φωτισμού ένδειξης ώρας (προαιρετικός εξοπλισμός)

Μπορείτε να επιλέξετε την λειτουργία ή μη του φωτισμού στο ρολόι.

Ρύθμιση κλειδαριών πορτών

Μπορείτε να επιλέξετε μεταξύ της μονής ή διπλής λειτουργίας για το ξεκλείδωμα όλων των πορτών του αυτοκινήτου (συμπεριλαμβανομένης και του χώρου αποσκευών) ή να απενεργοποιήσετε την λειτουργία κλειδώματος με απενεργοποίηση ασφαλειών (προαιρετικός εξοπλισμός), στρέφοντας το κλειδί ή λειτουργώντας το τηλεχειριστήριο, το πομποδέκτη συστήματος εκκίνησης χωρίς κλειδί, ή τον ενσωματωμένο διακόπτη πόρτας.

Εάν το αυτοκίνητο σας είναι εξοπλισμένο με σύστημα εκκίνησης χωρίς κλειδί, μπορείτε επίσης να ενεργοποιήσετε ή απενεργοποιήσετε τον βομβητή που ηχεί όταν οι πόρτες κλειδώνουν ή ξεκλειδώνουν.

Ρύθμιση φωτισμού

(Φωτισμός χώρου ποδιών) (προαιρετικός εξοπλισμός)

Ο φωτισμός χώρου ποδιών μπορεί να προγραμματισθεί για αλληλοσυνδεδεμένη λειτουργία με τα φώτα καμπίνας ή πόρτας ή να απενεργοποιηθεί.

Φλας

Τα φλας και η ενδεικτική τους λυχνία μπορούν να ορισθούν να αναβοσβήνουν για ακόμα τρεις φορές αφότου ο μοχλός φλας επιστρέψει στην αρχική του θέση.

Αντικλεπτικό (ρύθμιση αντικλεπτικού συστήματος) (προαιρετικός εξοπλισμός) (Εκτός μοντέλου E.E.)

Μπορείτε να επιλέξετε μεταξύ της ενεργοποίησης και της απενεργοποίησης του αντικλεπτικού συστήματος.

Η κατάσταση του αντικλεπτικού συστήματος εμφανίζεται στην οθόνη πληροφοριών ως εξής:

- Κατάσταση A: Απενεργοποιημένος
- Κατάσταση D: Ενεργοποιημένος

Αλλαγή λαδιών (Σύστημα παρακολούθησης διαστήματος αλλαγής λαδιών) (προαιρετικός εξοπλισμός για μοντέλα με βενζινοκινητήρα)

Το σύστημα παρακολούθησης διαστήματος αλλαγής λαδιών θα πρέπει να μηδενίζεται μετά την αλλαγή φίλτρου και λαδιών του κινητήρα.

Σύστημα παρακολούθησης πίεσης ελαστικών (TPMS) (προαιρετικός εξοπλισμός)

- Μπορείτε να ελέγξετε την τρέχουσα πίεση ελαστικών στην οθόνη πληροφοριών.
- Μπορείτε να ορίσετε την αρχική τιμή πίεσης ελαστικών όπως αυτή καθορίζεται στην ετικέτα πληροφοριών για ελαστικά.
 - Συνθήκες άνεσης
 - Συνθήκες οικονομίας
 - Συνθήκες φορτίου

Ανατρέξτε στο “Σύστημα παρακολούθησης πίεσης ελαστικών” στο κεφάλαιο “ΛΕΙΤΟΥΡΓΩΝΤΑΣ ΤΟ ΟΧΗΜΑ ΣΑΣ” για λεπτομέρειες.

IC AC (Ρύθμιση συστήματος ENG A-STOP) (προαιρετικός εξοπλισμός)

- Όταν χρησιμοποιείτε το αυτόματο σύστημα θέρμανσης και κλιματισμού (προαιρετικός εξοπλισμός), μπορείτε να επιλέξετε μία από τις παρακάτω ρυθμίσεις για την αυτόματη διακοπή λειτουργίας κινητήρα.
 - Κανονική
 - Οικονομική
 - Άνετη
- Εάν επιλέξετε “Οικονομική”, η κατάσταση αυτόματης διακοπής λειτουργίας κινητήρα είναι ευκολότερη σε σχέση με την επιλογή “Κανονική”. Η διακοπή λειτουργίας κινητήρα θα συμβαίνει συχνότερα, η διάρκεια παύσης θα είναι μεγαλύτερη με αποτέλεσμα την λιγότερη κατανάλωση καυσίμου.
- Εάν επιλέξετε “Άνετη”, η κατάσταση αυτόματης διακοπής λειτουργίας κινητήρα θα διαφοροποιείται σε σχέση με την επιλογή “Κανονική”. Η διακοπή λειτουργίας κινητήρα θα συμβαίνει συχνότερα, η διάρκεια παύσης θα είναι μικρότερη με αποτέλεσμα την πιο άνετη ατμόσφαιρα στην καμπίνα από την λειτουργία του κλιματισμού.

Προκαθορισμένη ρύθμιση

Εάν επιλέξετε “YES” και πατήσετε το μπουτόν επιλογής (2), όλες οι ρυθμίσεις θα επανέλθουν στην αρχική τους κατάσταση.

Προειδοποιητικά και Ενδεικτικά μηνύματα

Η οθόνη πληροφοριών εμφανίζει διάφορα προειδοποιητικά και ενδεικτικά μηνύματα για να πληροφορηθείτε για συγκεκριμένα προβλήματα στο αυτοκίνητο σας. Για να ειδοποιηθείτε, ακούγεται ταυτόχρονα και ένας ήχος.

Κεντρική προειδοποιητική λυχνία







Όταν στην οθόνη πληροφοριών εμφανιστεί κάποιο προειδοποιητικό ή ενδεικτικό μήνυμα, η κεντρική προειδοποιητική λυχνία αναβοσβήνει.

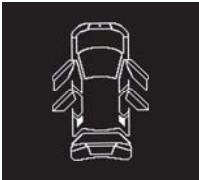

ΣΗΜΕΙΩΣΗ:

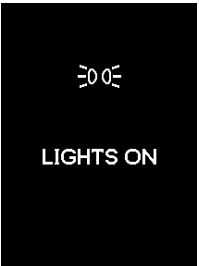
- Όταν μια δυσλειτουργία που εμφάνιζε ένα μήνυμα στη οθόνη πληροφοριών επιδιορθωθεί, το μήνυμα παύει να εμφανίζεται.
- Εάν εμφανίζεται ένα μήνυμα και προκύψει κάποιο άλλο πρόβλημα που απαιτεί εμφάνιση μηνύματος όλα τα μηνύματα εμφανίζονται εναλλακτικά για κάθε 5 περίπου δευτερόλεπτα.
- Όταν πατήσετε και κρατήσετε πατημένο το μπουτόν επιλογής (2) για περίπου 2 δευτερόλεπτα ενώ εμφανίζεται ένα μήνυμα στην οθόνη, το μήνυμα αυτό εξαφανίζεται προσωρινά. Εάν το πρόβλημα που εμφάνιζε το μήνυμα δεν αποκατασταθεί, το μήνυμα θα εμφανιστεί ξανά μετά από 5 δευτερόλεπτα.



Προειδοποιητικά και Ενδεικτικά μηνύματα
Όλα τα μοντέλα

Προειδοποιητικά και Ενδεικτικά μηνύματα	Κεντρική Προειδοποιητική λυχνία	Ήχος	Αιτία και επιδιόρθωση
	<p>Αναβοσβήνει (μόνο όταν το αυτοκίνητο κινείται)</p> 	<p>“Μπιπ” (μία φορά από τον εσωτερικό βομβητή και μόνο όταν το αυτοκίνητο κινείται).</p>	<p>Μια πόρτα ή η πόρτα χώρου αποσκευών δεν έχει κλείσει σωστά. Σταματήστε σε ασφαλές σημείο και κλείστε σωστά την πόρτα.</p>
	<p>Αναβοσβήνει</p> 	<p>Συνεχόμενα “μπιπ” (από τον εσωτερικό βομβητή)</p>	<p>Οι προβολείς ή/και τα φώτα θέσεως είναι αναμένα. Σβήστε τα φώτα.</p>

ΠΡΙΝ ΤΗΝ ΟΔΗΓΗΣΗ



Προειδοποιητικά και Ενδεικτικά μηνύματα	Κεντρική Προειδοποιητική λυχνία	Ήχος	Αιτία και επιδιόρθωση
	OFF	“Μπιπ” (μία φορά από τον εσωτερικό βομβητή).	Η στάθμη καυσίμου είναι χαμηλή. Ανεφοδιαστείτε άμεσα. (#1)
	OFF	OFF	Μπορεί να υπάρχει πάγος στο οδόστρωμα. Οδηγείτε με πολύ προσοχή. (#1)

(#1) το μήνυμα αυτό εξαφανίζεται για λίγο ακόμα και εάν η αιτία του προβλήματος δεν έχει διορθωθεί.





Προειδοποιητικά και Ενδεικτικά μηνύματα	Κεντρική Προειδοποιητική λυχνία	Ήχος	Αιτία και επιδιόρθωση
 <p>BCM SERVICE BCM SYSTEM</p>	<p>Αναβοσβήνει</p> 	<p>“Μπιπ” (μία φορά από τον εσωτερικό βομβητή).</p>	<p>Εάν εμφανιστεί αυτό το μήνυμα, απευθυνθείτε στον Επίσημο Συνεργάτη Suzuki για να ελέγξει το όχημα σας.</p>

ΠΡΙΝ ΤΗΝ ΟΔΗΓΗΣΗ



Όχημα με σύστημα εκκίνησης χωρίς κλειδί



Προειδοποιητικά και Ενδεικτικά μηνύματα	Κεντρική Προειδοποιητική λυχνία	Ήχος	Αιτία και επιδιόρθωση
 <p>ACC IGNITION SWITCH POSITION</p>	OFF	OFF	Αυτό το μήνυμα εμφανίζεται όταν έχει επιλεγεί η θέση "ACC" στη θέση παροχής τάσης. (#1)
 <p>PUSH START SWITCH</p>	OFF	OFF	Είναι πατημένο το πεντάλ φρένων (για μοντέλα με αυτόματο κιβώτιο) ή το πεντάλ συμπλέκτη (για μοντέλα με μηχανικό κιβώτιο). Πατήστε τον διακόπτη κινητήρα για να εκκινήσετε τον κινητήρα.

(#1) το μήνυμα αυτό εξαφανίζεται για λίγο ακόμα και εάν η αιτία του προβλήματος δεν έχει διορθωθεί.

Προειδοποιητικά και Ενδεικτικά μηνύματα	Κεντρική Προειδοποιητική λυχνία	Ήχος	Αιτία και επιδιόρθωση
 <p>SERVICE STEERING LOCK SYSTEM</p>	<p>Αναβοσβήνει</p> 	<p>“Μπιπ” (μία φορά από τον εσωτερικό βομβητή).</p>	<p>Υπάρχει δυσλειτουργία στην κλειδαριά τιμονιού. Απευθυνθείτε στον Επίσημο Συνεργάτη SUZUKI για να ελέγξει το αυτοκίνητο σας.</p>
 <p>SERVICE START SYSTEM</p>	<p>Αναβοσβήνει</p> 	<p>“Μπιπ” (μία φορά από τον εσωτερικό βομβητή).</p>	<p>Υπάρχει δυσλειτουργία στο immobilizer/σύστημα εκκίνησης χωρίς κλειδί. Απευθυνθείτε στον Επίσημο Συνεργάτη SUZUKI για να ελέγξει το αυτοκίνητο σας.</p>



ΠΡΙΝ ΤΗΝ ΟΔΗΓΗΣΗ

Προειδοποιητικά και Ενδεικτικά μηνύματα	Κεντρική Προειδοποιητική λυχνία	Ήχος	Αιτία και επιδιόρθωση
 <p>KEY FOB NOT DETECTED</p>  <p>PLACE KEY FOB ON START SWITCH</p>	Αναβοσβήνει 	Σειρά από “μπιπ” κάτω από συγκεκριμένες καταστάσεις (για περίπου 2 δευτερόλεπτα από τον εξωτερικό και/ή εσωτερικό βομβητή	Το τηλεχειριστήριο βρίσκεται εκτός του αυτοκινήτου ή η μπαταρία του έχει αποφορτισθεί. Βρείτε το τηλεχειριστήριο ή φέρτε σε επαφή το πομποδέκτη με το διακόπτη κινητήρα. Εάν το μήνυμα συνεχίζει να εμφανίζεται, αντικαταστήστε την μπαταρία του τηλεχειριστηρίου.



Προειδοποιητικά και Ενδεικτικά μηνύματα	Κεντρική Προειδοποιητική λυχνία	Ήχος	Αιτία και επιδιόρθωση
	OFF	OFF	Αυτό το μήνυμα εμφανίζεται όταν έχει επιλεγεί η θέση “ON” στη θέση παροχής τάσης. (#1)
	Αναβοσβήνει 	“Μπιπ” (μία φορά από τον εσωτερικό βομβητή).	Η κλειδαριά του τιμονιού δεν έχει απασφαλίσει. Καθώς στρέφετε ελαφρά δεξιά και αριστερά το τιμόνι πατήστε τον διακόπτη κινητήρα ξανά.

(#1) το μήνυμα αυτό εξαφανίζεται για λίγο ακόμα και εάν η αιτία του προβλήματος δεν έχει διορθωθεί.

ΠΡΙΝ ΤΗΝ ΟΔΗΓΗΣΗ



Προειδοποιητικά και Ενδεικτικά μηνύματα	Κεντρική Προειδοποιητική λυχνία	Ήχος	Αιτία και επιδιόρθωση
 KEY FOB LOW BATTERY	Αναβοσβήνει 	OFF	Η μπαταρία του τηλεχειριστηρίου έχει αποφορτισθεί. Αντικαταστήστε την μπαταρία. (#1)
Αυτόματο κιβώτιο  PRESS BRAKE SHIFT TO P TO START	OFF	OFF	Ο διακόπτης κινητήρα είναι πατημένος και ο μοχλός επιλογής βρίσκεται σε θέση διαφορετική από την "P" ή "N" και/ή δεν είναι πατημένο το πεντάλ φρένων. Προσπαθήστε ξανά όπως υποδεικνύει το μήνυμα.

(#1) το μήνυμα αυτό εξαφανίζεται για λίγο ακόμα και εάν η αιτία του προβλήματος δεν έχει διορθωθεί.





Προειδοποιητικά και Ενδεικτικά μηνύματα	Κεντρική Προειδοποιητική λυχνία	Ήχος	Αιτία και επιδιόρθωση
<p>Αυτόματο κιβώτιο</p>  <p>GEARSHIFT NOT IN PARK</p>	OFF	OFF	<p>Ο διακόπτης κινητήρα είναι πατημένος και ο μοχλός επιλογής βρίσκεται σε θέση διαφορετική από την “P”.</p> <p>Προσπαθήστε ξανά όπως υποδεικνύει το μήνυμα.</p>
<p>Μηχανικό κιβώτιο</p>  <p>PRESS BRAKE AND CLUTCH TO START</p>	OFF	OFF	<p>Ο διακόπτης κινητήρα είναι πατημένος και δεν είναι πατημένο το πεντάλ συμπλέκτη ή φρένων.</p> <p>Προσπαθήστε ξανά όπως υποδεικνύει το μήνυμα.</p>

ΠΡΙΝ ΤΗΝ ΟΔΗΓΗΣΗ

Μοντέλο με αυτόματο κιβώτιο





Προειδοποιητικά και Ενδεικτικά μηνύματα	Κεντρική Προειδοποιητική λυχνία	Ήχος	Αιτία και επιδιόρθωση
 <p>HIGH TRANSMISSION OIL TEMP</p>	Αναβοσβήνει 	“Μπιπ” (μία φορά από τον εσωτερικό βομβητή).	Η θερμοκρασία υγρών αυτόματου κιβωτίου είναι πολύ υψηλή. Σταθμεύστε το όχημα σε ασφαλές σημείο και περιμένετε μέχρι να πέσει η θερμοκρασία.

Μοντέλο με σύστημα ESP®

Προειδοποιητικά και Ενδεικτικά μηνύματα	Κεντρική Προειδοποιητική λυχνία	Ήχος	Αιτία και επιδιόρθωση
 <p>ESP SERVICE ESP SYSTEM</p>	<p>Αναβοσβήνει</p> 	<p>“Μπιπ” (μία φορά από τον εσωτερικό βομβητή)</p>	<p>Μπορεί να υπάρχει πρόβλημα στο σύστημα ESP®. Απευθυνθείτε στον Επίσημο Συνεργάτη SUZUKI για να ελέγξει το όχημα.</p>
<p>Σύστημα συγκράτησης σε ανηφόρα/σύστημα ελέγχου κατάβασης (προαιρετικός εξοπλισμός)</p>  <p>ESP HILL HOLD DISABLE</p>	<p>Αναβοσβήνει</p> 	<p>“Μπιπ” (μία φορά από τον εσωτερικό βομβητή)</p>	<p>Μπορεί να υπάρχει πρόβλημα στο σύστημα ελέγχου κατάβασης (προαιρετικός εξοπλισμός) ή στο σύστημα συγκράτησης σε ανηφόρα (προαιρετικός εξοπλισμός). Απευθυνθείτε στον Επίσημο Συνεργάτη SUZUKI για να ελέγξει το όχημα.</p>

ΠΡΙΝ ΤΗΝ ΟΔΗΓΗΣΗ

Μοντέλα με κινητήρα K10C

Προειδοποιητικά και Ενδεικτικά μηνύματα	Κεντρική Προειδοποιητική λυχνία	Ήχος	Αγία και επιδιόρθωση
 WARNING GPF SYSTEM	Αναβοσβήνει 	“Μπιπ” (μία φορά από τον εσωτερικό βομβητή)	Υπάρχει πιθανότητα να έχει πρόβλημα το φίλτρο σωματιδίων καυσίμου. Απευθυνθείτε στον Επίσημο Συνεργάτη SUZUKI για να ελέγξει το όχημα.
 DRIVE TO REGENERATE GPF	Αναβοσβήνει 	“Μπιπ” (μία φορά από τον εσωτερικό βομβητή)	Θα πρέπει να πραγματοποιήσετε αναζωογόνηση (καθαρισμό) του φίλτρου GPF. Ανατρέξτε στο “Φίλτρο σωματιδίων καυσίμου (GPF) στο κεφάλαιο “ΛΕΙΤΟΥΡΓΩΝΤΑΣ ΤΟ ΟΧΗΜΑ ΣΑΣ”.

ΣΗΜΕΙΩΣΗ:

- Όταν λειτουργείτε το σύστημα τετρακίνησης (προαιρετικός εξοπλισμός), στην οθόνη πληροφοριών μπορεί να εμφανιστούν μηνύματα διαφορετικά από τα προαναφερθέντα. Ανατρέξε στο “Σύστημα τετρακίνησης” στο κεφάλαιο “ΛΕΙΤΟΥΡΓΩΝΤΑΣ ΤΟ ΟΧΗΜΑ ΣΑΣ” για λεπτομέρειες.
- Εάν το αυτοκίνητο σας είναι εξοπλισμένο με αισθητήρες παρκαρίσματος, η οθόνη πληροφοριών εμφανίζει προειδοποιητικά και ενδεικτικά μηνύματα που αφορούν το σύστημα αυτό. Για πληροφορίες σχετικά με αυτά τα μηνύματα, ανατρέξτε στο “Αισθητήρες παρκαρίσματος” στο κεφάλαιο “ΛΕΙΤΟΥΡΓΩΝΤΑΣ ΤΟ ΟΧΗΜΑ ΣΑΣ”.
- Εάν το αυτοκίνητο σας είναι εξοπλισμένο με σύστημα ERA-GLONASS η οθόνη πληροφοριών εμφανίζει προειδοποιητικά και ενδεικτικά μηνύματα που αφορούν το σύστημα αυτό. Για πληροφορίες σχετικά με αυτά τα μηνύματα, ανατρέξτε στο “Μοντέλο Ρωσίας” στο κεφάλαιο “ΣΥΜΠΛΗΡΩΜΑ”.

Πίνακας Οργάνων (Τύπος Β)

1. Ταχύμετρο
2. Στροφόμετρο
3. Μετρητής καυσίμου
4. Μετρητής θερμοκρασίας
5. Οθόνη πληροφοριών
6. Μπουτόν επιλογής ημερήσιου χιλιομετρική
7. Μπουτόν επιλογής ένδειξης
8. Προειδοποιητικές και Ενδεικτικές λυχνίες

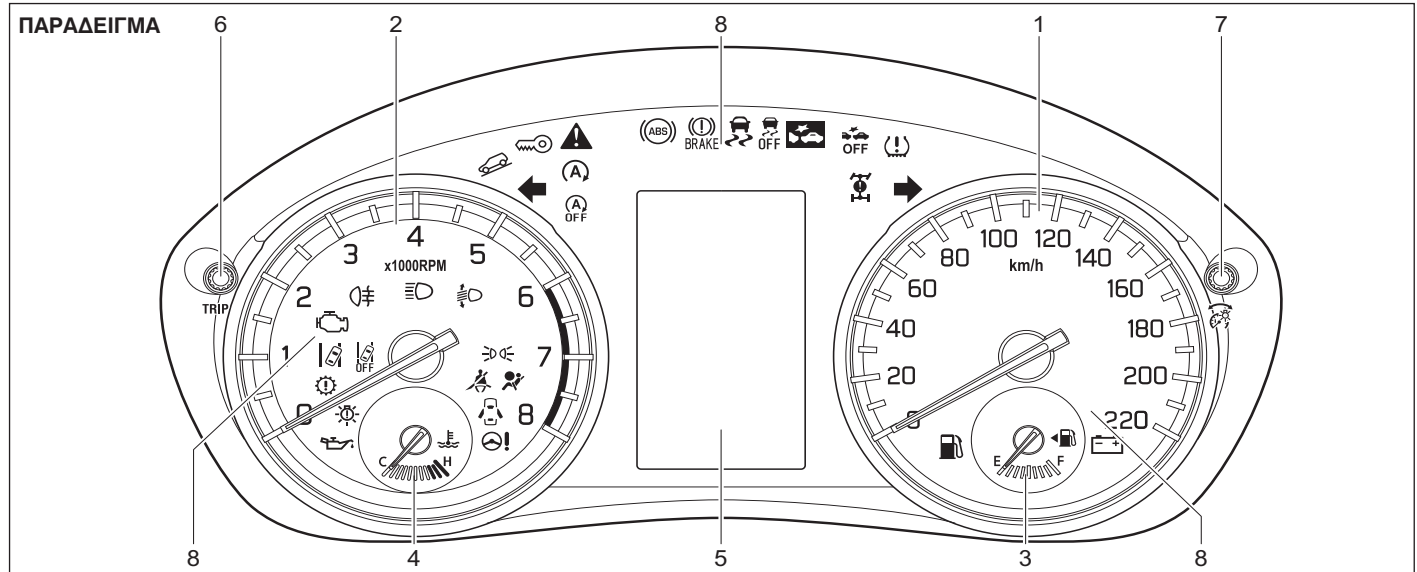

Ταχύμετρο

Το ταχύμετρο υποδεικνύει την ταχύτητα κίνησης του αυτοκινήτου.

ΣΗΜΕΙΩΣΗ:

Στα μοντέλα που απευθύνονται στις χώρες GCC, ηχεί ένας βομβητής μόλις η ταχύτητα κίνησης υπερβεί τα 120 χλμ/ώρα. Αυτό δεν υποδεικνύει κάποια δυσλειτουργία. Εάν μειώσετε την ταχύτητα κίνησης στα 118 χλμ./ώρα, ο βομβητής θα σταματήσει.

Στροφόμετρο

Το στροφόμετρο υποδεικνύει τις στροφές του κινητήρα σε στροφές ανά λεπτό.

ΣΗΜΑΝΤΙΚΗ ΣΗΜΕΙΩΣΗ

Ποτέ μην οδηγείτε το αυτοκίνητο με τις στροφές του κινητήρα στην κόκκινη ζώνη του στροφομέτρου γιατί μπορεί να προκληθεί σοβαρή ζημιά στον κινητήρα.

Να διατηρείτε τις στροφές του κινητήρα χαμηλότερες από την κόκκινη ζώνη ακόμα και όταν κατεβάζετε ταχύτητα στο κιβώτιο. Ανατρέξτε στο “Μέγιστες επιτρεπόμενες στροφές για το κατέβασμα ταχύτητας στο κιβώτιο” στο κεφάλαιο “ΛΕΙΤΟΥΡΓΩΝΤΑΣ ΤΟ ΟΧΗΜΑ ΣΑΣ”.

Μετρητής καυσίμου

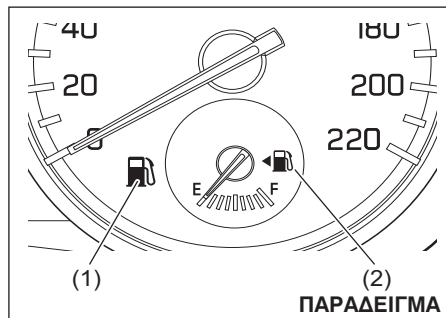

Όταν ο κεντρικός διακόπτης ή ο διακόπτης κινητήρα γυρίσει στην θέση “ON” αυτός ο μετρητής δείχνει την υπολειπόμενη ποσότητα καυσίμου που υπάρχει στο ρεζερβουάρ. Η ένδειξη “F” δηλώνει ότι το ρεζερβουάρ είναι πλήρες ενώ η ένδειξη “E” ότι είναι άδειο. Μόλις ο δείκτης φθάσει στην ένδειξη “E” θα πρέπει να συμπληρώσετε καύσιμο στο ρεζερβουάρ του αυτοκινήτου το συντομότερο δυνατόν.

ΣΗΜΕΙΩΣΗ:

Ο δείκτης μετακινείται λίγο ανάλογα με τις συνθήκες του οδοστρώματος στο οποίο κινείται το αυτοκίνητο (για παράδειγμα σε ανηφορικούς δρόμους ή σε στροφές με κλίση) λόγω μετακίνησης του καυσίμου μέσα στο ρεζερβουάρ.

Μόλις ανάψει η προειδοποιητική λυχνία καυσίμου (1) θα πρέπει να ανεφοδιάσετε άμεσα το αυτοκίνητο με καύσιμο.

Ανατρέξτε στο “Προειδοποιητική λυχνία χαμηλής στάθμης καυσίμου στο “Προειδοποιητικές και Ενδεικτικές λυχνίες” σε αυτό το κεφάλαιο για λεπτομέρειες.

Το σύμβολο (2) δηλώνει ότι η θυρίδα πλήρωσης του ρεζερβουάρ βρίσκεται στην αριστερή πλευρά του αυτοκινήτου.

Για να μειώσετε την ένταση της φωτεινότητας του πίνακα οργάνων στρέψτε το μπουτόν (1) επιλογής αριστερόστροφα.

Μετρητής θερμοκρασίας

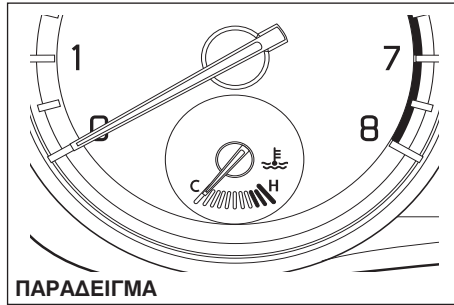

Όταν ο κεντρικός διακόπτης ή ο διακόπτης κινητήρα γυρίσει στην θέση "ON" αυτός ο μετρητής δείχνει την θερμοκρασία ψυκτικού υγρού κινητήρα. Κάτω από φυσιολογικές συνθήκες οδήγησης ο δείκτης θα πρέπει να βρίσκεται στην περιοχή ανάμεσα στα σύμβολα "H" και "C". Εάν ο δείκτης πλησιάσει στο σύμβολο "H" δηλώνει ότι ο κινητήρας έχει υπερθερμανθεί. Ακολουθήστε τις οδηγίες για την υπερθέρμανση κινητήρα στο κεφάλαιο "ΣΕ ΠΕΡΙΠΤΩΣΗ ΑΝΑΓΚΗΣ".

ΣΗΜΑΝΤΙΚΗ ΣΗΜΕΙΩΣΗ

Εάν συνεχίσετε την οδήγηση του αυτοκινήτου σας με τον κινητήρα να έχει υπερθερμανθεί μπορεί να προκληθεί ζημιά σε αυτόν.

Μπουτόν επιλογής φωτεινότητας

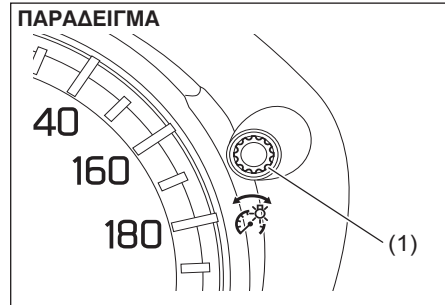

Όταν ο κεντρικός διακόπτης ή ο διακόπτης κινητήρα γυρίσει στην θέση "ON" ο φωτισμός του πίνακα οργάνων ενεργοποιείται.

Το αυτοκίνητο σας διαθέτει ένα σύστημα που αυτόματα ρυθμίζει την ένταση της φωτεινότητας του πίνακα οργάνων ανεξάρτητα από το εάν τα φώτα θέσεως ή οι προβολείς είναι αναμμένοι ή όχι.

Για να αυξήσετε την φωτεινότητα του πίνακα οργάνων στρέψτε το μπουτόν (1) επιλογής δεξιόστροφα.

▲ ΠΡΟΕΙΔΟΠΟΙΗΣΗ

Μην επιχειρήσετε να ρυθμίσετε την φωτεινότητα του πίνακα οργάνων όταν οδηγείτε, γιατί μπορεί να χάσετε τον έλεγχο του αυτοκινήτου σας.

ΣΗΜΕΙΩΣΗ:

- Εάν δεν στρέψετε το μπουτόν επιλογής φωτεινότητας μέσα σε λίγα δευτερόλεπτα αφότου έχετε ενεργοποιήσει το σύστημα ρύθμισης φωτεινότητας η λειτουργία αυτή θα ακυρωθεί αυτόματα.
- Όταν επανασυνδέετε την μπαταρία του αυτοκινήτου σας, η φωτεινότητα του πίνακα οργάνων θα πρέπει να επαναρυθμιστεί. Ρυθμίστε την φωτεινότητα ανάλογα με την προτίμηση σας.

ΣΗΜΕΙΩΣΗ:

Εάν επιλέξετε το υψηλό επίπεδο φωτεινότητας όταν τα φώτα θέσεως ή οι προβολείς του αυτοκινήτου είναι αναμμένα, οι παρακάτω λειτουργίες θα ακυρωθούν.

- Η λειτουργία αυτόματης μείωσης φωτεινότητας πίνακα οργάνων.
- Η λειτουργία φωτεινότητας πίνακα οργάνων εκτός του μέγιστου επιπέδου φωτεινότητας.

Θθόνη Πληροφοριών

Η θθόνη πληροφοριών εμφανίζεται όταν ο κεντρικός διακόπτης ή ο διακόπτης κινητήρα γυρίσει στην θέση "ON".

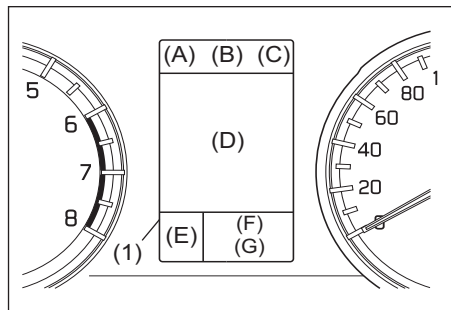

(1) Θθόνη πληροφοριών

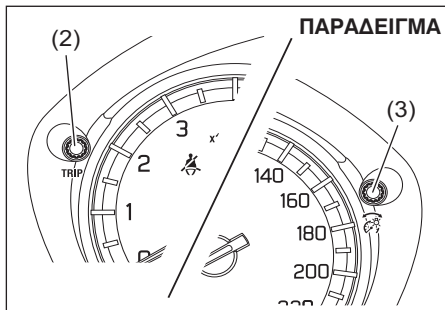

- (2) Μπουτόν επιλογής χιλιομετρική ταξιδιού
- (3) Μπουτόν επιλογής ενδείξεων

Στη θθόνη εμφανίζονται οι παρακάτω πληροφορίες

Θθόνη (A)

Ρολόϊ

Θθόνη (B)

Κατάσταση οδήγησης (για μοντέλα 4WD)

Θθόνη (C)

Ένδειξη θερμοκρασίας

Θθόνη (D)

Προειδοποιητικά/Ενδεικτικά μηνύματα/
Κατανάλωση καυσίμου/Εύρος οδήγησης/
Μέση ταχύτητα κίνησης/Χρόνος οδήγησης/
Συνολικός χρόνος παύσης λειτουργίας κινητήρα και εξοικονόμηση καυσίμου (προαιρετικός εξοπλισμός)/Ωρα και ημερομηνία/Ροπή και ισχύς/ Επιτάχυνση και επιβράδυνση/
Προσαρμοζόμενο cruise control (προαιρετικός εξοπλισμός) ή προσαρμοζόμενο cruise control με λειτουργία στάσης και εκκίνησης (προαιρετικός εξοπλισμός)/Cruise control (προαιρετικός εξοπλισμός)/Περιοριστής ταχύτητας (προαιρετικός εξοπλισμός)/Σύστημα διπλού αισθητήρα υποστήριξης πέδησης (προαιρετικός εξοπλισμός)/Αναγνώριση πινακίδων σημάτων κυκλοφορίας (προαιρετικός εξοπλισμός)/ Προστασία αλλαγής λωρίδας κυκλοφορίας (προαιρετικός εξοπλισμός)/Παρακολούθηση τυφλού σημείου (προαιρετικός εξοπλισμός)

Θθόνη (E)

Θέση επιλογή / Ένδειξη θέσης κιβωτίου ταχυτήτων

Θθόνη (F)

Ημερήσιος χιλιομετρικής

Θθόνη (G)

Οδόμετρο



2κίνητο όχημα

4κίνητο όχημα

Όταν ο κεντρικός διακόπτης ή ο διακόπτης κινητήρα γυρίσει στην θέση “ON” το παραπάνω εικονίδιο εμφανίζεται για μερικά δευτερόλεπτα στην οθόνη πληροφοριών.

Μόλις ο κεντρικός διακόπτης ή ο διακόπτης κινητήρα γυρίσει στις θέσεις “ACC” ή “LOCK” αντίστοιχα, εμφανίζονται μερικά προειδοποιητικά και ενδεικτικά μηνύματα.

Ρολόϊ

Η οθόνη (A) εμφανίζει την ώρα. Για να ρυθμίσετε το ρολόϊ, ακολουθήστε τις οδηγίες στο “Λειτουργία ρύθμισης” σε αυτό το κεφάλαιο.

Κατάσταση οδήγησης (για μοντέλα 4WD)

Η οθόνη (B) εμφανίζει την κατάσταση οδήγησης.

Για λεπτομέρειες σχετικά με την χρήση της τετρακίνησης σε μοντέλα με σύστημα 4WD, ανατρέξτε στο “Σύστημα τετρακίνησης” στο κεφάλαιο “ΛΕΙΤΟΥΡΓΩΝΤΑΣ ΤΟ ΟΧΗΜΑ ΣΑΣ”.

Θερμόμετρο

Η οθόνη (C) εμφανίζει το θερμόμετρο.

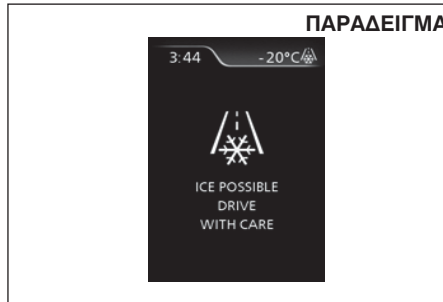

Το θερμόμετρο δείχνει την εξωτερική θερμοκρασία περιβάλλοντος.

Εάν η εξωτερική θερμοκρασία περιβάλλοντος πλησιάζει σε σημείο παγετού, το παραπάνω μήνυμα εμφανίζεται στην οθόνη πληροφοριών.

ΣΗΜΕΙΩΣΗ:

Η ένδειξη εξωτερικής θερμοκρασίας περιβάλλοντος δεν είναι η πραγματική θερμοκρασία όταν οδηγείτε με χαμηλή ταχύτητα ή όταν το αυτοκίνητο είναι σταματημένο.

Κατανάλωση καυσίμου/Εύρος οδήγησης/Μέση ταχύτητα/Χρόνος οδήγησης/Συνολικός χρόνος παύσης κινητήρα και συνολική εξοικονόμηση καυσίμου (προαιρετικός εξοπλισμός)/Ωρα και ημερομηνία/Κίνηση/Ροπή και ισχύς/Επιτάχυνση και επιβράδυνση

Όταν δεν εμφανίζονται προειδοποιητικά ή ενδεικτικά μηνύματα στην οθόνη (D) μπορείτε να επιλέξετε να εμφανίζονται ένα από τα παρακάτω: στιγμιαία κατανάλωση καυσίμου, μέση κατανάλωση καυσίμου, εύρος οδήγησης, μέση ταχύτητα κίνησης, χρόνος οδήγησης, συνολικός χρόνος παύσης κινητήρα και συνολική εξοικονόμηση καυσίμου (προαιρετικός εξοπλισμός), ώρα και ημερομηνία, κίνηση, ροπή και ισχύς, επιτάχυνση και επιβράδυνση ή και καμμία ένδειξη.

▲ ΠΡΟΕΙΔΟΠΟΙΗΣΗ

Μην επιχειρήσετε να ρυθμίσετε την οθόνη πληροφοριών όταν οδηγείτε, γιατί μπορεί να χάσετε τον έλεγχο του αυτοκινήτου σας.

ΠΑΡΑΔΕΙΓΜΑ

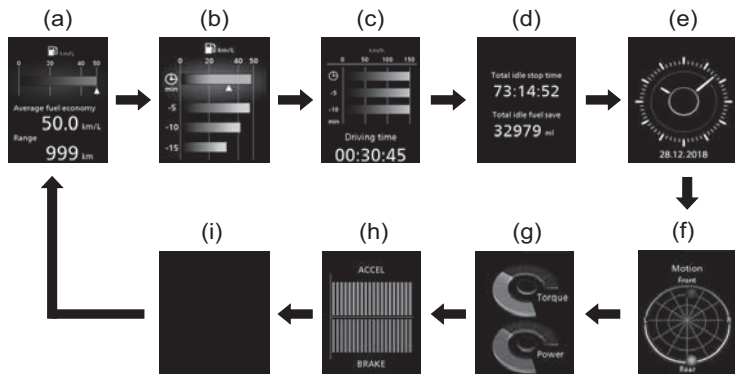

- Στιγμιαία κατανάλωση καυσίμου/ Μέση κατανάλωση καυσίμου/Εύρος οδήγησης
- Στιγμιαία κατανάλωση καυσίμου/ Μέση κατανάλωση καυσίμου/Μέση κατανάλωση καυσίμου 5 λεπτών
- Μέση ταχύτητα/Μέση ταχύτητα 5 λεπτών/Χρόνος οδήγησης
- Συνολικός χρόνος παύσης κινητήρα και συνολική εξοικονόμηση καυσίμου (προαιρετικός εξοπλισμός)
- Ώρα και ημερομηνία
- Κίνηση
- Ροπή και ισχύς
- Επιτάχυνση και επιβράδυνση
- Καμμία ένδειξη

Για να αλλάξετε την ένδειξη στην οθόνη πληροφοριών, πατήστε το μπουτόν επιλογής (3) γρήγορα.

ΣΗΜΕΙΩΣΗ:

Οι τιμές στιγμιαίας κατανάλωσης καυσίμου, μέση κατανάλωσης καυσίμου, εύρους οδήγησης, μέσης ταχύτητας, συνολικού χρόνου παύσης κινητήρα και συνολικής εξοικονόμησης καυσίμου (προαιρετικός εξοπλισμός), κίνησης, ροπής και ισχύος, επιτάχυνσης και επιβράδυνσης που εμφανίζονται στην οθόνη πληροφοριών επηρεάζονται από καταστάσεις όπως:

- κατάσταση οδοστρώματος
- κυκλοφοριακές συνθήκες
- κατάσταση οδήγησης
- κατάσταση αυτοκινήτου
- δυσλειτουργία που η οποία έχει σαν αποτέλεσμα να ανάψει ή να αναβοσβήνει η προειδοποιητική λυχνία δυσλειτουργίας.

Στιγμιαία κατανάλωση καυσίμου

Η οθόνη εμφανίζει την στιγμιαία κατανάλωση καυσίμου σε μορφή ραβδόγραμματος μόνο όταν το αυτοκίνητο κινείται.

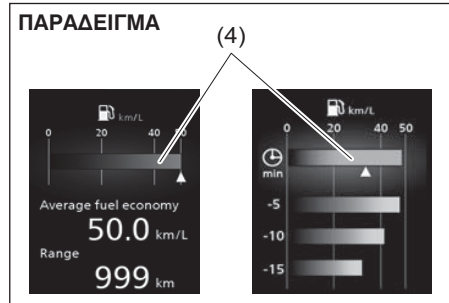

(4) Στιγμιαία κατανάλωση καυσίμου

ΣΗΜΕΙΩΣΗ:

- Η οθόνη δεν εμφανίζει το ραβδόγραμμα εάν το αυτοκίνητο δεν κινείται.
- Ανάλογα με τις προδιαγραφές του αυτοκινήτου, η αρχική ένδειξη κατανάλωσης καυσίμου είναι Λίτρα/100 χλμ., χλμ/Λίτρο ή Μίλια/Γαλόνι.
- Για τιμή εμφάνισης σε Λίτρα/100 χλμ. ή χλμ./Λίτρο η μέγιστη τιμή ένδειξης στιγμιαίας κατανάλωσης είναι 30. Δεν πρόκειται να εμφανίζεται μεγαλύτερος αριθμός από αυτόν ακόμα και εάν η στιγμιαία κατανάλωση είναι μεγαλύτερη.
- Για τιμή εμφάνισης σε Μίλια/γαλόνι η μέγιστη τιμή ένδειξης στιγμιαίας κατανάλωσης

είναι 50. Δεν πρόκειται να εμφανίζεται μεγαλύτερος αριθμός από αυτόν ακόμα και εάν η στιγμιαία κατανάλωση είναι μεγαλύτερη.

- Για τιμή εμφάνισης σε Μίλια/γαλόνι (UK) η μέγιστη τιμή ένδειξης στιγμιαίας κατανάλωσης είναι 80. Δεν πρόκειται να εμφανίζεται μεγαλύτερος αριθμός από αυτόν ακόμα και εάν η στιγμιαία κατανάλωση είναι μεγαλύτερη.
- Η ένδειξη στην οθόνη μπορεί να καθυστερεί εφόσον η κατανάλωση καυσίμου επηρεάζεται κατά πολύ από τις συνθήκες οδήγησης.
- Η οθόνη εμφανίζει υπολογιζόμενες τιμές. Αυτές μπορεί να μην είναι ίδιες με τις πραγματικές τιμές.

Μέση κατανάλωση καυσίμου/Μέση κατανάλωση καυσίμου 5 λεπτών/Μέση κατανάλωση καυσίμου ενός κύκλου οδήγησης

Εμφανίζονται η μέση κατανάλωση καυσίμου από τον τελευταίο μηδενισμό, η μέση κατανάλωση καυσίμου 5 λεπτών και η μέση κατανάλωση καυσίμου ενός κύκλου οδήγησης.

(Μέση κατανάλωση καυσίμου)

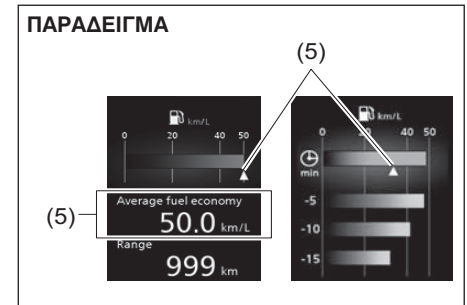

(5) Μέση κατανάλωση καυσίμου

ΠΡΙΝ ΤΗΝ ΟΔΗΓΗΣΗ

Εάν την τελευταία φορά που οδηγήσατε το αυτοκίνητο σας είχατε επιλέξει στην οθόνη πληροφοριών να εμφανίζεται η ένδειξη μέσης κατανάλωσης καυσίμου, όταν ο κεντρικός διακόπτης ή ο διακόπτης κινητήρα γυρίσει στην θέση "ON" θα εμφανιστεί η ένδειξη μέσης κατανάλωσης από την προηγούμενη φορά που οδηγήσατε το αυτοκίνητο. Εάν δεν μηδενίσετε την τιμή, η ένδειξη θα περιλαμβάνει και τη τιμή από την προηγούμενη φορά που είχατε οδηγήσει το αυτοκίνητο.

ΣΗΜΕΙΩΣΗ:

Όταν επανασυνδέετε τον αρνητικό (-) πόλο της μπαταρίας, η τιμή της μέσης κατανάλωσης καυσίμου θα εμφανιστεί αφού προηγουμένως οδηγήσετε για ένα χρονικό διάστημα το αυτοκίνητο.

Μπορείτε να επιλέξετε πότε η τιμή μέσης κατανάλωσης θα μηδενίζεται με μία από τις παρακάτω τρεις μεθόδους:

- Μηδενισμός μετά από ανεφοδιασμό: η τιμή μηδενίζεται αυτόματα όταν ανεφοδιάσετε το αυτοκίνητο με καύσιμο.
- Μηδενισμός με τον ημερήσιο χιλιομετρική A: η τιμή μηδενίζεται αυτόματα όταν μηδενίσετε τον ημερήσιο χιλιομετρική A.
- Χειροκίνητος μηδενισμός: η τιμή μηδενίζεται αυτόματα όταν πατήσετε και κρατήσετε πατημένο το μπουτόν επιλογής (3) ενώ στην οθόνη εμφανίζεται η τιμή μέσης κατανάλωσης.

Για να αλλάξετε εμφάνιση, ανατρέξτε στο "Λειτουργία ρύθμισης" σε αυτό το κεφάλαιο.

ΣΗΜΕΙΩΣΗ:

Εάν ανεφοδιαστείτε με λίγη ποσότητα καυσίμου όταν έχετε επιλέξει το "Μηδενισμός μετά από ανεφοδιασμό" η μέση τιμή κατανάλωσης μπορεί να μην μηδενιστεί.

(Μέση κατανάλωση καυσίμου 5 λεπτών)

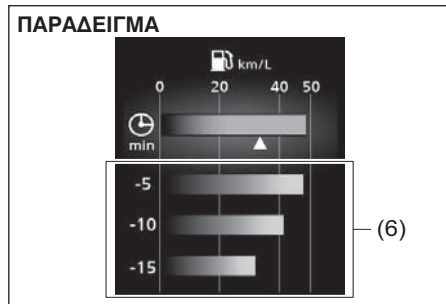

(6) Μέση κατανάλωση καυσίμου 5 λεπτών

(Μέση κατανάλωση καυσίμου ενός κύκλου οδήγησης)

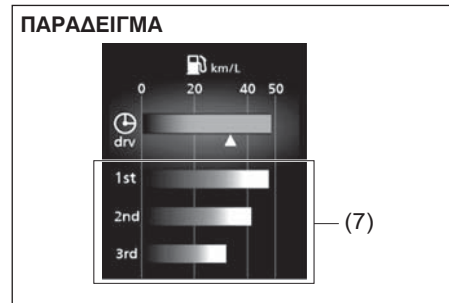

(7) Μέση κατανάλωση καυσίμου ενός κύκλου οδήγησης

Μπορείτε να ελέγχετε την μεταβολή της μέσης κατανάλωσης καυσίμου κάθε 5 λεπτά σε διάστημα των προηγούμενων 15 λεπτών. Επίσης μπορείτε να ελέγξετε την μεταβολή μέσης κατανάλωσης καυσίμου στους προηγούμενους τρεις κύκλους οδήγησης. Οι ενδείξεις χρόνου και κύκλου οδήγησης μπορεί να αλλάξουν. Για λεπτομέρειες, ανατρέξτε στο "Λειτουργία ρύθμισης" σε αυτό το κεφάλαιο.

Εύρος οδήγησης

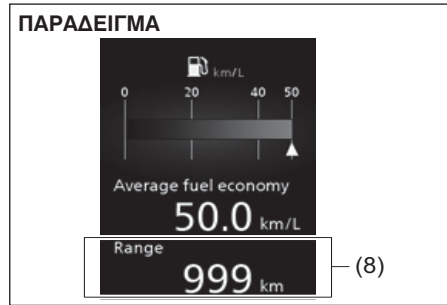

(8) Εύρος οδήγησης

Εάν την τελευταία φορά που οδηγήσατε το αυτοκίνητο σας είχατε επιλέξει στην οθόνη πληροφοριών να εμφανίζεται αυτή η ένδειξη, όταν ο κεντρικός διακόπτης ή ο διακόπτης κινητήρα γυρίσει στην θέση "ON" θα εμφανιστεί η ένδειξη "---" για μερικά δευτερόλεπτα και στην συνέχεια θα εμφανιστεί η τρέχουσα τιμή. Η τιμή που εμφανίζεται δηλώνει την κατά προσέγγιση απόσταση που μπορείτε να οδηγήσετε μέχρις στον μετρητή καυσίμου να εμφανιστεί η ένδειξη "E" και με βάση τις τρέχουσες συνθήκες οδήγησης.

Όταν η προειδοποιητική λυχνία χαμηλής στάθμης καυσίμου ανάψει η ένδειξη στην οθόνη πληροφοριών εμφανίζει "---".

Μόλις ανάψει η προειδοποιητική λυχνία χαμηλής στάθμης καυσίμου, ανεφοδιαστείτε αμέσως σε καύσιμο ανεξάρτητα από την τιμή που

εμφανίζεται στην οθόνη σχετικά με την υπολειπόμενη κάλυψη.

Επειδή η τιμή υπολειπόμενης κάλυψης με υφιστάμενο καύσιμο υπολογίζεται βάσει των τελευταίων δεδομένων συνθηκών οδήγησης, η τιμή θα είναι διαφορετική μετά από κάθε ανεφοδιασμό καυσίμου.

ΣΗΜΕΙΩΣΗ:

- Εάν κατά τον ανεφοδιασμό σε καύσιμο ο κεντρικός διακόπτης ή ο διακόπτης κινητήρα βρίσκεται στη θέση "ON", η τιμή που θα εμφανίζεται μπορεί να μην είναι σωστή.
- Όταν επανασυνδέετε τον αρνητικό (-) πόλο της μπαταρίας, η τιμή της υπολειπόμενης κάλυψης θα εμφανιστεί αφού προηγουμένως οδηγήσετε για ένα χρονικό διάστημα το αυτοκίνητο.

Μέση ταχύτητα κίνησης / Μέση ταχύτητα κίνησης 5 λεπτών

Εμφανίζονται οι τιμές μέσης ταχύτητας κίνησης και μέσης ταχύτητας κίνησης 5 λεπτών.

Μέση ταχύτητα κίνησης

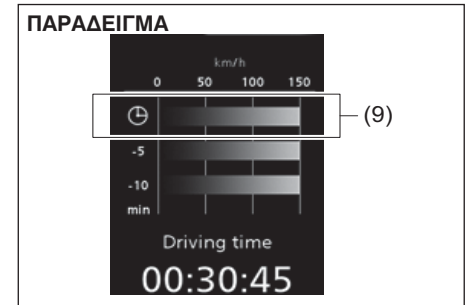

(9) Μέση ταχύτητα κίνησης

Εάν έχετε επιλέξει τη τελευταία φορά που οδηγήσατε το αυτοκίνητο την ένδειξη μέσης ταχύτητας κίνησης, όταν ο κεντρικός διακόπτης ή ο διακόπτης κινητήρα γυρίσει στην θέση "ON" θα εμφανιστεί η τιμή που αφορούσε την προηγούμενη φορά που οδηγήσατε. Εφόσον δεν μηδενίσετε την ένδειξη, η τιμή που θα εμφανίζεται θα περιλαμβάνει και την τιμή από την προηγούμενη φορά που είχατε οδηγήσει το αυτοκίνητο.

Για να μηδενίσετε την τιμή της ένδειξης μέσης ταχύτητας κίνησης, πιέστε και κρατήστε πατημένο το μπουτόν επιλογής (3) για περίπου 2 δευτερόλεπτα όταν στην οθόνη εμφανίζεται η τιμή μέσης ταχύτητας. Στην συνέχεια θα εμφανίζεται η ένδειξη νέας μέσης ταχύτητας αφού οδηγήσετε για ένα μικρό χρονικό διάστημα το αυτοκίνητο.

ΣΗΜΕΙΩΣΗ:

Όταν επανασυνδέετε τον αρνητικό (-) πόλο της μπαταρίας, η τιμή της μέσης ταχύτητας κίνησης θα εμφανιστεί αφού προηγουμένως οδηγήσετε για ένα χρονικό διάστημα το αυτοκίνητο.

Μέση ταχύτητα κίνησης 5 λεπτών

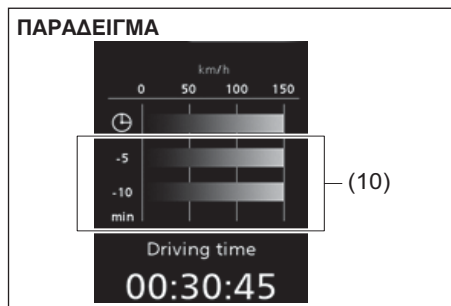

(10) Μέση ταχύτητα κίνησης 5 λεπτών

Μπορείτε να ελέγξετε την μεταβολή της μέσης ταχύτητας κίνησης κάθε 5 λεπτά σε διάστημα των προηγούμενων 10 λεπτών.

Χρόνος οδήγησης

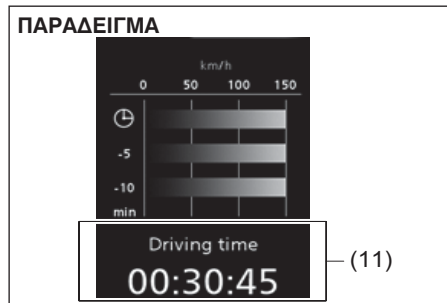

(11) Χρόνος οδήγησης

Εμφανίζεται ο χρόνος οδήγησης από τον τελευταίο μηδενισμό. Για να μηδενίσετε τον χρόνο οδήγησης πατήστε και κρατήστε πατημένο το μπουτόν επιλογής ένδειξης (3) για περίπου 2 δευτερόλεπτα όταν στην οθόνη εμφανίζεται η ένδειξη χρόνου οδήγησης. Στην οθόνη εμφανίζεται η ένδειξη “---” και στην συνέχεια αφού οδηγήσετε για ένα χρονικό διάστημα το αυτοκίνητο η νέα ένδειξη χρόνου οδήγησης.

ΣΗΜΕΙΩΣΗ:

- Η αποσύνδεση του αρνητικού πόλου (-) της μπαταρίας θα έχει σαν αποτέλεσμα τον μηδενισμό της τιμής χρόνου οδήγησης.
- Η μέγιστη τιμή χρόνου οδήγησης είναι 99:59:59. Μόλις φθάσει σε αυτή την τιμή σταματά και θα πρέπει να την μηδενίσετε.

Συνολικός χρόνος παύσης κινητήρα και συνολική εξοικονόμηση καυσίμου (προαιρετικός εξοπλισμός)

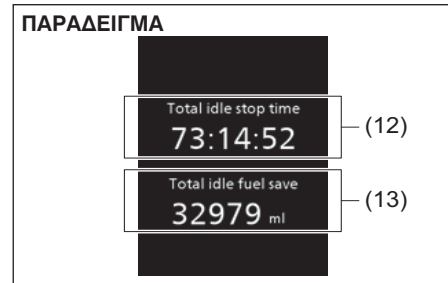

(12) Συνολικός χρόνος παύσης κινητήρα

(13) Συνολική εξοικονόμηση καυσίμου

Στην οθόνη εμφανίζεται η συνολική διάρκεια (σε ώρες, λεπτά και δευτερόλεπτα) παύσης κινητήρα και η συνολική ποσότητα (σε मिलीλίτρα) καυσίμου που εξοικονομήθηκαν λόγω του συστήματος ENG A-STOP από τον τελευταίο μηδενισμό της.

- Για να μηδενίσετε την συνολικό χρόνο παύσης κινητήρα και την συνολική εξοικονόμηση καυσίμου πατήστε και κρατήστε πατημένο το μπουτόν επιλογής (3) όταν στην οθόνη εμφανίζεται η τιμή συνολικού χρόνου παύσης κινητήρα και η συνολική εξοικονόμηση καυσίμου.

ΣΗΜΕΙΩΣΗ:

- Η μέγιστη τιμή παύσης κινητήρα είναι 99:59:59. Μόλις φθάσει σε αυτή την τιμή σταματά και θα πρέπει να την μηδενίσετε.

ΣΗΜΕΙΩΣΗ:

Όταν επανασυνδέετε τον αρνητικό (-) πόλο της μπαταρίας, η τιμή του συνολικού χρόνου παύσης κινήτηρα και εξοικονόμησης καυσίμου θα μηδενιστεί.

Ώρα και ημερομηνία

Εμφανίζονται η ώρα και η ημερομηνία. Για την διαδικασία ρύθμισης ανατρέξτε στο “Λειτουργία ρύθμισης” σε αυτό το κεφάλαιο.

Κίνηση

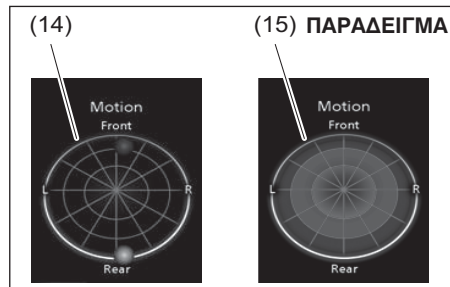

Στο γράφημα παρουσιάζεται πως το κέντρο βάρους μετατοπίζεται κατά την οδήγηση. Η θέση επιτάχυνσης εφαρμόζεται στο αμάξωμα κατά την οδήγηση όπως υποδεικνύεται με το γράφημα της σφαίρας (14). Όταν το αυτοκίνητο είναι σταματημένο, εμφανίζονται οι διάφορες θέσεις επιτάχυνσης κατά την οδήγηση με γράφημα (15).

Η διάφορες θέσεις επιτάχυνσης όταν το αυτοκίνητο σταματήσει μπορεί να εμφανίζονται ή όχι. Για λεπτομέρειες ανατρέξτε στο “Λειτουργία Ρύθμισης” σε αυτό το κεφάλαιο.

⚠ ΠΡΟΕΙΔΟΠΟΙΗΣΗ

Μην παρακολουθείτε την οθόνη πληροφοριών κατά την οδήγηση γιατί θα αποσπασθεί η προσοχή σας και μπορεί να προκληθεί ατύχημα.

ΣΗΜΕΙΩΣΗ:

- Εάν το γράφημα επιτάχυνσης βρίσκεται σε κατάσταση ένδειξης όταν το αυτοκίνητο σταματήσει, το γράφημα (15) εμφανίζεται για μερικά δευτερόλεπτα όταν γυρίσετε τον κεντρικό διακόπτη ή τον διακόπτη κινήτηρα στην θέση “LOCK” (OFF).
- Η απεικόνιση του γραφήματος και η πραγματική κίνηση μπορεί να διαφέρουν μεταξύ τους.

Ροπή και Ισχύς

Εμφανίζονται οι παρούσες τιμές ροπής και ισχύος.

Επιτάχυνση και επιβράδυνση

Εμφανίζονται ο βαθμός πίεσης το πεντάλ γκαζιού και η πίεση στο κύκλωμα φρένων. Η οθόνη έχει επιλογή εμφάνισης ή μη εμφάνισης. Για λεπτομέρειες, ανατρέξτε στο “Λειτουργία Ρύθμισης”, σε αυτό το κεφάλαιο.

Εμφάνιση πληροφοριών μετά την οδήγηση
Όταν γυρίσετε τον κεντρικό διακόπτη ή τον διακόπτη κινήτηρα στην θέση “LOCK” (OFF) στην οθόνη εμφανίζονται για μερικά δευτερόλεπτα οι παρακάτω πληροφορίες.

ΠΑΡΑΔΕΙΓΜΑ

Driving time
00:02:23

Driving distance
4.0 km

Range
586 km

Idling stop time
01:36:45

Idle stop fuel saved
230 ml

(προαιρετικός εξοπλισμός)
(προαιρετικός εξοπλισμός)

↓

Motion Front

Ένδειξη θέσεως επιλογή/Ένδειξη θέσεως κιβωτίου

ΠΑΡΑΔΕΙΓΜΑ



Ένδειξη θέσεως επιλογή

Όταν ο κεντρικός διακόπτης ή ο διακόπτη κινητήρα γυρίσει στην θέση “ON” στην οθόνη (E) εμφανίζεται η επιλεγμένη θέση κιβωτίου (j). Για λεπτομέρειες σχετικά με την χρήση του κιβωτίου ταχυτήτων ανατρέξτε στο “Χρησιμοποιώντας το κιβώτιο ταχυτήτων” στο κεφάλαιο “ΛΕΙΤΟΥΡΓΩΝΤΑΣ ΤΟ ΟΧΗΜΑ ΣΑΣ”.

Ένδειξη θέσεως κιβωτίου

Ανατρέξτε στο “Ένδειξη θέσεως κιβωτίου” στο κεφάλαιο “ΛΕΙΤΟΥΡΓΩΝΤΑΣ ΤΟ ΟΧΗΜΑ ΣΑΣ”.

Ημερήσιος χιλιομετρής

Η οθόνη (F) εμφανίζει τον ημερήσιο χιλιομετρή.

Ο ημερήσιος χιλιομετρής μπορεί να χρησιμοποιηθεί για να καταγράψει την απόσταση σε μικρά ταξίδια ή τη απόσταση μεταξύ ανεφοδιασμών σε καύσιμο.

Οι δύο ημερήσιοι χιλιομετρές A και B μπορούν να χρησιμοποιούνται ανεξάρτητα μεταξύ τους. Για να μηδενίσετε τον ημερήσιο χιλιομετρή πατήστε και κρατήστε πατημένο το μπουτόν επιλογής (2) για περίπου 2 δευτερόλεπτα όταν στην οθόνη εμφανίζεται η ένδειξη του ημερήσιου χιλιομετρή.

Οδόμετρο

Η οθόνη (G) εμφανίζει το οδόμετρο.

Το οδόμετρο καταγράφει τα συνολικά διανυθέντα χιλιόμετρα του αυτοκινήτου σας.

ΣΗΜΑΝΤΙΚΗ ΣΗΜΕΙΩΣΗ

Να κρατάτε τις ενδείξεις του οδομέτρου και να τις αντιπαραβάλλετε με τον πίνακα συντήρησης. Εάν δεν πραγματοποιείτε την συντήρηση του αυτοκινήτου σας στα προβλεπόμενα διαστήματα μπορεί να προκληθεί ζημιά στα εξαρτήματα του.

Λειτουργία ρύθμισης

Με το αυτοκίνητο ακινητοποιημένο και τον κεντρικό διακόπτη ή τον διακόπτη κινητήρα στην θέση “ON” μπορείτε να πραγματοποιήσετε την λειτουργία ρύθμισης για την οθόνη πληροφοριών πιέζοντας και κρατώντας πατημένο το μπουτόν επιλογής (3) για περισσότερο από 3 δευτερόλεπτα.

- Για να επιλέξετε την ρύθμιση που επιθυμείτε να αλλάξετε, στρέψτε το μπουτόν επιλογής (3) αριστερά ή δεξιά.
- Για να αλλάξετε την ρύθμιση, πατήστε το μπουτόν επιλογής (3).
- Για να επαναφέρετε στη λειτουργία ρύθμισης επιλέξτε “Back” και πατήστε το μπουτόν επιλογής (3).

ΠΑΡΑΔΕΙΓΜΑ



ΣΗΜΕΙΩΣΗ:

Η τρέχουσα επιλογή εμφανίζεται μέσα σε πλαίσιο.

ΣΗΜΕΙΩΣΗ:

- Εάν πατήσετε και κρατήσετε πατημένο το μπουτόν επιλογής (3) για να πραγματοποιήσετε λειτουργία ρύθμισης όταν στην οθόνη (D) εμφανίζεται η τιμή μέσης κατανάλωσης, η τιμή μέσης ταχύτητας κίνησης, ο χρόνος οδήγησης ο συνολικός χρόνος παύσης κινητήρα και η συνολική εξοικονόμηση καυσίμου η τιμή μηδενίζεται ταυτόχρονα. Εάν δεν επιθυμείτε να μηδενίσετε την τιμή, πατήστε το μπουτόν επιλογής γρήγορα για να αλλάξετε την ένδειξη στη οθόνη.
- Εάν ανοίξετε τον κεντρικό διακόπτη ή πατήσετε τον διακόπτη κινητήρα ή εκκινήσετε τον κινητήρα με την οθόνη στη λειτουργία ρύθμισης, η λειτουργία αυτή θα ακυρωθεί αυτόματα.

Μονάδα μέτρησης αποστάσεων

Μπορείτε να διαφοροποιήσετε την μονάδα που εμφανίζεται στο οδόμετρο/ημερήσιο χιλιόμετρο/εύρους οδήγησης/μέση ταχύτητα.

Μονάδα εμφάνισης κατανάλωσης

Μπορείτε να διαφοροποιήσετε τις μονάδες εμφάνισης κατανάλωσης καυσίμου.

Γλώσσα

Μπορείτε να διαφοροποιήσετε την γλώσσα εμφάνισης πληροφοριών στην οθόνη.

Μηδενισμός μέσης κατανάλωσης καυσίμου
Μπορείτε να διαφοροποιήσετε την τιμή όταν μηδενίζετε την μέση κατανάλωση.

Μονάδα θερμοκρασίας

Μπορείτε να διαφοροποιήσετε τις μονάδες εμφάνισης της θερμοκρασίας.

- Για να διαφοροποιήσετε την μονάδα θερμοκρασίας, επιλέξτε “Θερμοκρασία” στην “Λειτουργία Ρύθμισης”. Στην συνέχεια επιλέξτε “C” ή “F”.

ΣΗΜΕΙΩΣΗ:

Όταν διαφοροποιείτε τις μονάδες που εμφανίζεται η θερμοκρασία, αυτόματα διαφοροποιούνται και οι μονάδες θερμοκρασίας του συστήματος θέρμανσης και κλιματισμού (προαιρετικός εξοπλισμός).

Ρύθμιση αισθητήρων (Αισθητήρας παρκαρίσματος) (προαιρετικός εξοπλισμός)

Ο αισθητήρας παρκαρίσματος μπορεί να ρυθμιστεί σε δύο καταστάσεις: σε κανονική και σε κατάσταση ρυμούλκησης τρέιλερ.

Ρύθμιση ώρας

- Ρυθμίστε την ένδειξη ώρας επιλέγοντας “Ρύθμιση ώρας” στη “Λειτουργία Ρύθμισης”. Στην συνέχεια επιλέξτε “Ρύθμιση ρολογιού”.
- Για να αλλάξετε την ένδειξη ώρας, στρέψτε το μπουτόν επιλογής (3) αριστερά ή δεξιά επαναλαμβανόμενα όταν η ένδειξη ώρας αναβοσβήνει. Για να αλλάξετε γρήγορα την ένδειξη ώρας γυρίστε και κρατήστε το μπουτόν επιλογής (3). Για να ορίσετε την ένδειξη της ώρας, πατήστε το μπουτόν επιλογής (3) και θα αναβοσβήνει η ένδειξη λεπτών της ώρας.
- Για να αλλάξετε την ένδειξη λεπτών της ώρας, στρέψτε το μπουτόν επιλογής (3) αριστερά ή δεξιά επαναλαμβανόμενα όταν αναβοσβήνει η ένδειξη λεπτών της ώρας. Για να αλλάξετε γρήγορα την ένδειξη λεπτών της ώρας, στρέψτε και κρατήστε το μπουτόν επιλογής (3).

(Επιλέγοντας την εμφάνιση της ώρας σε 12/24ωρη ένδειξη)

- Διαφοροποιήστε την εμφάνιση της ώρας μεταξύ 12ωρης ή 24ωρης ένδειξης επιλέγοντας “Ρύθμιση ώρας” στην “Λειτουργία Ρύθμισης”. Στην συνέχεια επιλέξτε “12H” ή “24H”.

Ρύθμιση ημερομηνίας

- Ρυθμίστε την ημερομηνία επιλέγοντας “Ρύθμιση ρολογιού” στην “Λειτουργία Ρύθμισης”. Στην συνέχεια επιλέξτε “Ρύθμιση ημερομηνίας”.
- Για να ρυθμίσετε το έτος, μήνα και ημέρα, λειτουργήστε το μπουτόν επιλογής (3) με τον ίδιο τρόπο όπως και στην ρύθμιση της ώρας.

ΣΗΜΕΙΩΣΗ:

Όταν έχει ρυθμιστεί η ένδειξη ώρας στην οθόνη πληροφοριών (προαιρετικός εξοπλισμός) ορίζεται και η ένδειξη ώρας στο ρολόι.

Ρύθμιση φωτισμού ένδειξης ώρας (προαιρετικός εξοπλισμός)

Μπορείτε να επιλέξετε την λειτουργία ή μη του φωτισμού στο ρολόι.

Ρύθμιση κλειδαριών πορτών

Μπορείτε να επιλέξετε μεταξύ της μονής ή διπλής λειτουργίας για το ξεκλείδωμα όλων των πορτών του αυτοκινήτου (συμπεριλαμβανομένης και του χώρου αποσκευών) ή να απενεργοποιήσετε την λειτουργία κλειδώματος με απενεργοποίηση ασφαλειών (προαιρετικός εξοπλισμός), στρέφοντας το κλειδί ή λειτουργώντας το τηλεχειριστήριο, το πομποδέκτη συστήματος εκκίνησης χωρίς κλειδί, ή τον ενσωματωμένο διακόπτη πόρτας.

Εάν το αυτοκίνητο σας είναι εξοπλισμένο με σύστημα εκκίνησης χωρίς κλειδί, μπορείτε επίσης να ενεργοποιήσετε ή απενεργοποιήσετε τον βομβητή που ηχεί όταν οι πόρτες κλειδώνουν ή ξεκλειδώνουν.

Ρύθμιση φωτισμού

(Φωτισμός χώρου ποδιών) (προαιρετικός εξοπλισμός)

Ο φωτισμός χώρου ποδιών μπορεί να προγραμματισθεί για αλληλοσυνδεδεμένη λειτουργία με τα φώτα καμπίνας ή πόρτας ή να απενεργοποιηθεί.

Ρύθμιση λειτουργίας φλας

Τα φλας και η ενδεικτική τους λυχνία μπορούν να ορισθούν να αναβοσβήνουν για ακόμα τρεις φορές αφότου ο μοχλός φλας επιστρέψει στην αρχική του θέση.

- Για να αλλάξετε την ρύθμιση των φλας, εσπιλέξτε “Αλλαγή λειτουργίας φλας” στην “Λειτουργία Ρύθμισης”. Στη συνέχεια επιλέξτε “ON” ή “OFF”.
- Εάν θέλετε να αλλάξετε τον αριθμό αναβοσβήματος των φλας απευθυνθείτε στον Επίσημο Συνεργάτη Suzuki.

Αλλαγή λαδιών (Σύστημα παρακολούθησης διαστήματος αλλαγής λαδιών)

Το σύστημα παρακολούθησης διαστήματος αλλαγής λαδιών θα πρέπει να μηδενίζεται μετά την αλλαγή φίλτρου και λαδιών του κινητήρα, για να μηδενίσετε την ένδειξη πατήστε και κρατήστε πατημένο για λίγο το μπουτόν επιλογής (3).

Αντικλεπτικό (ρύθμιση αντικλεπτικού συστήματος) (προαιρετικός εξοπλισμός) (Εκτός μοντέλου E.E.)

Μπορείτε να επιλέξετε μεταξύ της ενεργοποίησης και της απενεργοποίησης του αντικλεπτικού συστήματος.

Η κατάσταση του αντικλεπτικού συστήματος εμφανίζεται στην οθόνη πληροφοριών ως εξής:

- Κατάσταση A: Απενεργοποιημένος
- Κατάσταση D: Ενεργοποιημένος

Σύστημα παρακολούθησης πίεσης ελαστικών (TPMS) (προαιρετικός εξοπλισμός)

- Μπορείτε να ελέγξετε την τρέχουσα πίεση ελαστικών στην οθόνη πληροφοριών.
- Μπορείτε να ορίσετε την αρχική τιμή πίεσης ελαστικών όπως αυτή καθορίζεται στην ετικέτα πληροφοριών για ελαστικά.
 - Συνθήκες άνεσης
 - Συνθήκες οικονομίας
 - Συνθήκες φορτίου

Ανατρέξτε στο “Σύστημα παρακολούθησης πίεσης ελαστικών” στο κεφάλαιο “ΛΕΙΤΟΥΡΓΩΝΤΑΣ ΤΟ ΟΧΗΜΑ ΣΑΣ” για λεπτομέρειες.

IC AC (Ρύθμιση συστήματος ENG A-STOP)

- Όταν χρησιμοποιείτε το αυτόματο σύστημα θέρμανσης και κλιματισμού (προαιρετικός εξοπλισμός), μπορείτε να επιλέξετε μία από τις παρακάτω ρυθμίσεις για την αυτόματη διακοπή λειτουργίας κινητήρα.
 - Κανονική
 - Οικονομική
 - Άνετη
- Εάν επιλέξετε “Οικονομική”, η κατάσταση αυτόματης διακοπής λειτουργίας κινητήρα είναι ευκολότερη σε σχέση με την επιλογή “Κανονική”. Η διακοπή λειτουργίας κινητήρα θα συμβαίνει συχνότερα, η διάρκεια παύσης θα είναι μεγαλύτερη με αποτέλεσμα την λιγότερη κατανάλωση καυσίμου.
- Εάν επιλέξετε “Άνετη”, η κατάσταση αυτόματης διακοπής λειτουργίας κινητήρα θα διαφοροποιείται σε σχέση με την επιλογή “Κανονική”. Η διακοπή λειτουργίας κινητήρα θα συμβαίνει συχνότερα, η διάρκεια παύσης θα είναι μικρότερη με αποτέλεσμα την πιο άνετη ατμόσφαιρα στην καμπίνα από την λειτουργία του κλιματισμού.

Απεικόνιση στην οθόνη

(Εμφάνιση ημερολογίου)

Μπορείτε να διαφοροποιήσετε την εμφάνιση ή όχι του ημερολογίου.

(Μορφή εμφάνισης ημερολογίου)

Μπορείτε να διαφοροποιήσετε την μορφή εμφάνισης του ημερολογίου στη οθόνη πληροφοριών. Για να αλλάξετε την μορφή εμφάνισης του ημερολογίου, επιλέξτε “Εμφάνιση ημερολογίου” στο “Απεικόνιση”. Στην συνέχεια επιλέξτε την σειρά εμφάνισης της ημέρας, μήνα και έτους.

(Ρύθμιση εμφάνισης κατανάλωσης καυσίμου)

Η ένδειξη μέσης κατανάλωσης καυσίμου μπορεί να εμφανίζεται είτε σε σχέση με τον χρόνο ή σε σχέση με τον κύκλο οδήγησης.

(Ρύθμιση εμφάνισης κίνησης)

Το γράφημα απεικόνισης της επιτάχυνσης G όταν το αυτοκίνητο είναι σταματημένο μπορεί να εμφανίζεται ή να αποκρύπτεται.

(Ρύθμιση εμφάνισης λειτουργίας ρελαντί)

Η εμφάνιση λειτουργίας του συστήματος ENG A-STOP, όταν ο διακόπτης κινητήρα είναι στην θέση “LOCK” (OFF) μπορεί να εμφανίζεται ή να αποκρύπτεται.

(Ρύθμιση προειδοποίησης λειτουργίας ρελαντί)

Μπορείτε να επιλέξετε εάν στην οθόνη πληροφοριών θα εμφανίζονται τα ενδεικτικά και προειδοποιητικά μηνύματα που αφορούν το σύστημα ENG A-STOP.

(Ρύθμιση εμφάνισης επιτάχυνσης/επιβράδυνσης)

Η ένδειξη επιτάχυνσης/επιβράδυνσης μπορεί να εμφανίζεται ή να αποκρύπτεται.

(Ρύθμιση “Έλεγχος κατάβασης” (προαιρετικός εξοπλισμός)

Η ένδειξη “Έλεγχος κατάβασης” μπορεί να εμφανίζεται ή να αποκρύπτεται.

(Ρύθμιση “Εύρους οδήγησης” (προαιρετικός εξοπλισμός)

Η ένδειξη “Εύρους οδήγησης” μπορεί να εμφανίζεται ή να αποκρύπτεται.

(Ρύθμιση αναγνώρισης πινακίδων σημάτων κυκλοφορίας (προαιρετικός εξοπλισμός)

Εάν επιλέξετε “ON” η λειτουργία αναγνώρισης πινακίδων σημάτων κυκλοφορίας ενεργοποιείται. Ανατρέξτε στο “Αναγνώριση πινακίδων σημάτων κυκλοφορίας” στο κεφάλαιο “ΛΕΙΤΟΥΡΓΩΝΤΑΣ ΤΟ ΟΧΗΜΑ ΣΑΣ” για λεπτομέρειες.

(Ρύθμιση παρακολούθησης τυφλού σημείου (BSW) (προαιρετικός εξοπλισμός)

Εάν επιλέξετε “ON” η λειτουργία παρακολούθησης τυφλού σημείου ενεργοποιείται. Ανατρέξτε στο “Λειτουργία παρακολούθησης τυφλού σημείου” στο κεφάλαιο “ΛΕΙΤΟΥΡΓΩΝΤΑΣ ΤΟ ΟΧΗΜΑ ΣΑΣ” για λεπτομέρειες.

Αρχική ρύθμιση

Εάν επιλέξετε "YES" και πατήσετε το μπουτόν επιλογής (2), όλες οι ρυθμίσεις θα επανέλθουν στην αρχική τους κατάσταση.

Προειδοποιητικά και Ενδεικτικά μηνύματα

Η οθόνη πληροφοριών εμφανίζει διάφορα προειδοποιητικά και ενδεικτικά μηνύματα για να πληροφορηθείτε για συγκεκριμένα προβλήματα στο αυτοκίνητο σας.

Σε μερικές περιπτώσεις μπορεί να ηχήσει ο εξωτερικός ή ο εσωτερικός βομβητής ταυτόχρονα με την εμφάνιση του μηνύματος για να ειδοποιηθεί ο οδηγός.

Εάν στην οθόνη εμφανισθεί κάποιο προειδοποιητικό ή ενδεικτικό μήνυμα, ακολουθήστε τις οδηγίες.

Κεντρική προειδοποιητική λυχνία



Όταν στην οθόνη πληροφοριών εμφανιστεί κάποιο προειδοποιητικό ή ενδεικτικό μήνυμα, η κεντρική προειδοποιητική λυχνία αναβοσβήνει.





ΣΗΜΕΙΩΣΗ:

- Όταν μια δυσλειτουργία που εμφάνιζε ένα μήνυμα στη οθόνη πληροφοριών επιδιορθωθεί, το μήνυμα παύει να εμφανίζεται.
- Εάν εμφανίζεται ένα μήνυμα και προκύψει κάποιο άλλο πρόβλημα που απαιτεί εμφά-



νιση μηνύματος όλα τα μηνύματα εμφανίζονται εναλλακτικά για κάθε 5 περίπου δευτερόλεπτα.

- Όταν πατήσετε και κρατήσετε πατημένο το μπουτόν επιλογής (3) για περίπου 2 δευτερόλεπτα ενώ εμφανίζεται ένα μήνυμα στην οθόνη, το μήνυμα αυτό εξαφανίζεται προσωρινά. Εάν το πρόβλημα που εμφάνιζε το μήνυμα δεν αποκατασταθεί, το μήνυμα θα εμφανιστεί ξανά μετά από 5 δευτερόλεπτα.



Προειδοποιητικά και Ενδεικτικά μηνύματα
Όλα τα μοντέλα

Προειδοποιητικά και Ενδεικτικά μηνύματα	Κεντρική Προειδοποιητική λυχνία	Ήχος	Αιτία και επιδιόρθωση
	<p>Αναβοσβήνει (μόνο όταν το αυτοκίνητο κινείται)</p> 	<p>“Μπιπ” (μία φορά από τον εσωτερικό βομβητή και μόνο όταν το αυτοκίνητο κινείται).</p>	<p>Μια πόρτα ή η πόρτα χώρου αποσκευών δεν έχει κλείσει σωστά. Σταματήστε σε ασφαλές σημείο και κλείστε σωστά την πόρτα.</p>
 <p>RELEASE PARKING BRAKE</p>	<p>Αναβοσβήνει</p> 	<p>Συνεχόμενα “μπιπ” (από τον εσωτερικό βομβητή)</p>	<p>Το χειρόφρενο δεν έχει απενεργοποιηθεί. Σταμαστήστε το αυτοκίνητο σε ασφαλές σημείο και απενεργοποιήστε το χειρόφρενο.</p>

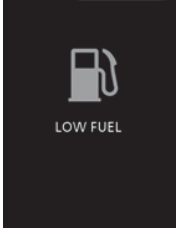
ΠΡΙΝ ΤΗΝ ΟΔΗΓΗΣΗ



Προειδοποιητικά και Ενδεικτικά μηνύματα	Κεντρική Προειδοποιητική λυχνία	Ήχος	Αιτία και επιδιόρθωση
	Αναβοσβήνει 	Συνεχόμενα “Μπιπ” (από τον εσωτερικό βομβητή).	Οι προβολείς και/ή τα φώτα θέσεως είναι αναμένα. Σβήστε τα.
	OFF	“Μπιπ” (μία φορά από τον εσωτερικό βομβητή).	Η στάθμη καυσίμου είναι χαμηλή. Ανεφοδιαστείτε άμεσα. (#1)

(#1) το μήνυμα αυτό εξαφανίζεται για λίγο ακόμα και εάν η αιτία του προβλήματος δεν έχει διορθωθεί.



Προειδοποιητικά και Ενδεικτικά μηνύματα	Κεντρική Προειδοποιητική λυχνία	Ήχος	Αιτία και επιδιόρθωση
	OFF	OFF	Μπορεί να υπάρχει πάγος στο οδόστρωμα. Οδηγείτε με πολύ προσοχή. (#1)
	OFF	OFF	Θα πρέπει να αλλάξετε το λάδι και το φίλτρο λαδιού κινητήρα. Το σύστημα παρακολούθησης διαστήματος λαδιού θα πρέπει να μηδενιστεί μετά την αλλαγή. Ανατρέξτε στο “Λυχνία αλλαγής λαδιού (προαιρετικός εξοπλισμός)” σε αυτό το κεφάλαιο.

(#1) το μήνυμα αυτό εξαφανίζεται για λίγο ακόμα και εάν η αιτία του προβλήματος δεν έχει διορθωθεί.





ΠΡΙΝ ΤΗΝ ΟΔΗΓΗΣΗ

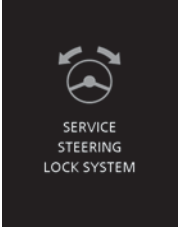

Προειδοποιητικά και Ενδεικτικά μηνύματα	Κεντρική Προειδοποιητική λυχνία	Ήχος	Αιτία και επιδιόρθωση
	Αναβοσβήνει 	“Μπιπ” (μία φορά από τον εσωτερικό βομβητή).	Εάν εμφανιστεί αυτό το μήνυμα, απευθυνθείτε στον Επίσημο Συνεργάτη Suzuki για να ελέγξει το όχημα σας.

Όχημα με σύστημα εκκίνησης χωρίς κλειδί

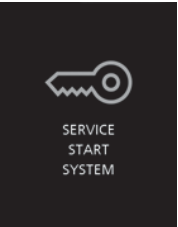

Προειδοποιητικά και Ενδεικτικά μηνύματα	Κεντρική Προειδοποιητική λυχνία	Ήχος	Αιτία και επιδιόρθωση
	OFF	OFF	Αυτό το μήνυμα εμφανίζεται όταν έχει επιλεγεί η θέση "ACC" στη θέση παροχής τάσης. (#1)
	OFF	OFF	Είναι πατημένο το πεντάλ φρένων (για μοντέλα με αυτόματο κιβώτιο) ή το πεντάλ συμπλέκτη (για μοντέλα με μηχανικό κιβώτιο). Πατήστε τον διακόπτη κινητήρα για να εκκινήσετε τον κινητήρα.

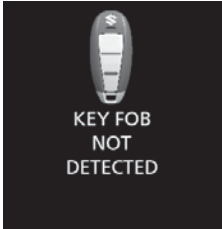
(#1) το μήνυμα αυτό εξαφανίζεται για λίγο ακόμα και εάν η αιτία του προβλήματος δεν έχει διορθωθεί.



Προειδοποιητικά και Ενδεικτικά μηνύματα	Κεντρική Προειδοποιητική λυχνία	Ήχος	Αιτία και επιδιόρθωση
 <p>SERVICE STEERING LOCK SYSTEM</p>	<p>Αναβοσβήνει</p> 	<p>“Μπιπ” (μία φορά από τον εσωτερικό βομβητή).</p>	<p>Υπάρχει δυσλειτουργία στην κλειδαριά τιμονιού. Απευθυνθείτε στον Επίσημο Συνεργάτη SUZUKI για να ελέγξει το αυτοκίνητο σας.</p>
 <p>SERVICE START SYSTEM</p>	<p>Αναβοσβήνει</p> 	<p>“Μπιπ” (μία φορά από τον εσωτερικό βομβητή).</p>	<p>Υπάρχει δυσλειτουργία στο immobilizer/σύστημα εκκίνησης χωρίς κλειδί. Απευθυνθείτε στον Επίσημο Συνεργάτη SUZUKI για να ελέγξει το αυτοκίνητο σας.</p>

Προειδοποιητικά και Ενδεικτικά μηνύματα	Κεντρική Προειδοποιητική λυχνία	Ήχος	Αιτία και επιδιόρθωση
 <p>KEY FOB NOT DETECTED</p>  <p>PLACE KEY FOB ON START SWITCH</p>	<p>Αναβοσβήνει</p> 	<p>Σειρά από “μπιπ” κάτω από συγκεκριμένες καταστάσεις (για περίπου 2 δευτερόλεπτα από τον εξωτερικό και/ή εσωτερικό βομβητή</p>	<p>Το τηλεχειριστήριο βρίσκεται εκτός του αυτοκινήτου ή η μπαταρία του έχει αποφορτισθεί. Βρείτε το τηλεχειριστήριο ή φέρτε σε επαφή το πομποδέκτη με το διακόπτη κινητήρα. Εάν το μήνυμα συνεχίζει να εμφανίζεται, αντικαταστήστε την μπαταρία του τηλεχειριστηρίου.</p>

ΠΡΙΝ ΤΗΝ ΟΔΗΓΗΣΗ



Προειδοποιητικά και Ενδεικτικά μηνύματα	Κεντρική Προειδοποιητική λυχνία	Ήχος	Αιτία και επιδιόρθωση
	OFF	OFF	Αυτό το μήνυμα εμφανίζεται όταν έχει επιλεγεί η θέση “ON” στη θέση παροχής τάσης. (#1)
	Αναβοσβήνει 	“Μπιπ” (μία φορά από τον εσωτερικό βομβητή).	Η κλειδαριά του τιμονιού δεν έχει απασφαλίσει. Καθώς στρέφετε ελαφρά δεξιά και αριστερά το τιμόνι πατήστε τον διακόπτη κινητήρα ξανά.

(#1) το μήνυμα αυτό εξαφανίζεται για λίγο ακόμα και εάν η αιτία του προβλήματος δεν έχει διορθωθεί.

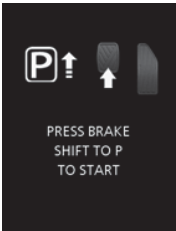

Προειδοποιητικά και Ενδεικτικά μηνύματα	Κεντρική Προειδοποιητική λυχνία	Ήχος	Αιτία και επιδιόρθωση
 <p>KEY FOB LOW BATTERY</p>	<p>Αναβοσβήνει</p>	<p>OFF</p>	<p>Η μπαταρία του τηλεχειριστηρίου έχει αποφορτισθεί. Αντικαταστήστε την μπαταρία. (#1)</p>
<p>Μηχανικό κιβώτιο</p>  <p>PRESS BRAKE AND CLUTCH TO START</p>	<p>OFF</p>	<p>OFF</p>	<p>Ο διακόπτης κινητήρα είναι πατημένος και δεν είναι πατημένα τα πεντάλ φρένων και συμπλέκτη. Προσπαθήστε ξανά όπως υποδεικνύει το μήνυμα.</p>

(#1) το μήνυμα αυτό εξαφανίζεται για λίγο ακόμα και εάν η αιτία του προβλήματος δεν έχει διορθωθεί.

ΠΡΙΝ ΤΗΝ ΟΔΗΓΗΣΗ





Προειδοποιητικά και Ενδεικτικά μηνύματα	Κεντρική Προειδοποιητική λυχνία	Ήχος	Αιτία και επιδιόρθωση
<p>Αυτόματο κιβώτιο</p>  <p>PRESS BRAKE SHIFT TO P TO START</p>	OFF	OFF	Ο διακόπτης κινητήρα είναι πατημένος και ο μοχλός επιλογής βρίσκεται σε θέση διαφορετική από την "P" ή "N" ή χωρίς να είναι πατημένο το πεντάλ φρένων. Προσπαθήστε ξανά όπως υποδεικνύει το μήνυμα.
<p>Αυτόματο κιβώτιο</p>  <p>GEARSHIFT NOT IN PARK</p>	OFF	OFF	Ο διακόπτης κινητήρα είναι πατημένος και ο μοχλός επιλογής βρίσκεται σε θέση διαφορετική από την "P". Προσπαθήστε ξανά όπως υποδεικνύει το μήνυμα.

Μοντέλο με αυτόματο κιβώτιο



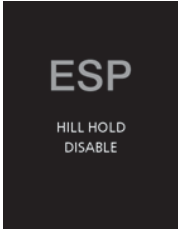

Προειδοποιητικά και Ενδεικτικά μηνύματα	Κεντρική Προειδοποιητική λυχνία	Ήχος	Αιτία και επιδιόρθωση
	<p>Αναβοσβήνει</p> 	<p>“Μπιπ” (μία φορά από τον εσωτερικό βομβητή).</p>	<p>Η θερμοκρασία υγρών αυτόματου κιβωτίου είναι πολύ υψηλή. Σταθμεύστε το όχημα σε ασφαλές σημείο και περιμένετε μέχρι να πέσει η θερμοκρασία.</p>

ΠΡΙΝ ΤΗΝ ΟΔΗΓΗΣΗ

Μοντέλο με σύστημα ESP®

Προειδοποιητικά και Ενδεικτικά μηνύματα	Κεντρική Προειδοποιητική λυχνία	Ήχος	Αιτία και επιδιόρθωση
	Αναβοσβήνει 	“Μπιπ” (μία φορά από τον εσωτερικό βομβητή)	Μπορεί να υπάρχει πρόβλημα στο σύστημα ESP®. Απευθυνθείτε στον Επίσημο Συνεργάτη SUZUKI για να ελέγξει το όχημα.
<p>Σύστημα συγκράτησης σε ανηφόρα/σύστημα ελέγχου κατάβασης (προαιρετικός εξοπλισμός)</p> 	Αναβοσβήνει 	“Μπιπ” (μία φορά από τον εσωτερικό βομβητή)	Μπορεί να υπάρχει πρόβλημα στο σύστημα ελέγχου κατάβασης (προαιρετικός εξοπλισμός) ή στο σύστημα συγκράτησης σε ανηφόρα (προαιρετικός εξοπλισμός). Απευθυνθείτε στον Επίσημο Συνεργάτη SUZUKI για να ελέγξει το όχημα.

Μοντέλα με κινητήρα K10C

Προειδοποιητικά και Ενδεικτικά μηνύματα	Κεντρική Προειδοποιητική λυχνία	Ήχος	Αιτία και επιδιόρθωση
 <p>WARNING GPF SYSTEM</p>	<p>Αναβοσβήνει</p> 	<p>“Μπιπ” (μία φορά από τον εσωτερικό βομβητή)</p>	<p>Υπάρχει πιθανότητα να έχει πρόβλημα το φίλτρο σωματιδίων καυσίμου. Απευθυνθείτε στον Επίσημο Συνεργάτη SUZUKI για να ελέγξει το όχημα.</p>
 <p>DRIVE TO REGENERATE GPF</p>	<p>Αναβοσβήνει</p> 	<p>“Μπιπ” (μία φορά από τον εσωτερικό βομβητή)</p>	<p>Θα πρέπει να πραγματοποιήσετε αναζωογόνηση (καθαρισμό) του φίλτρου GPF. Ανατρέξτε στο “Φίλτρο σωματιδίων καυσίμου (GPF) στο κεφάλαιο “ΛΕΙΤΟΥΡΓΩΝΤΑΣ ΤΟ ΟΧΗΜΑ ΣΑΣ”.</p>

ΣΗΜΕΙΩΣΗ:

- Όταν λειτουργείτε το σύστημα τετρακίνησης (προαιρετικός εξοπλισμός), στην οθόνη πληροφοριών μπορεί να εμφανιστούν μηνύματα διαφορετικά από τα προαναφερθέντα. Ανατρέξε στο “Σύστημα τετρακίνησης” στο κεφάλαιο “ΛΕΙΤΟΥΡΓΩΝΤΑΣ ΤΟ ΟΧΗΜΑ ΣΑΣ” για λεπτομέρειες.
- Εάν το αυτοκίνητο σας είναι εξοπλισμένο με αισθητήρες παρκαρίσματος, η οθόνη πληροφοριών εμφανίζει προειδοποιητικά και ενδεικτικά μηνύματα που αφορούν το σύστημα αυτό. Για πληροφορίες σχετικά με αυτά τα μηνύματα, ανατρέξτε στο “Αισθητήρες παρκαρίσματος” στο κεφάλαιο “ΛΕΙΤΟΥΡΓΩΝΤΑΣ ΤΟ ΟΧΗΜΑ ΣΑΣ”.
- Εάν το αυτοκίνητο σας είναι εξοπλισμένο με σύστημα διπλού αισθητήρα υποβοήθησης φρεναρίσματος, στην οθόνη πληροφοριών εμφανίζονται επίσης προειδοποιητικά και ενδεικτικά μηνύματα που σχετίζονται με αυτό το σύστημα. Για πληροφορίες σχετικά με αυτά τα μηνύματα, ανατρέξτε στο “Σύστημα διπλού αισθητήρα υποβοήθησης φρεναρίσματος (προαιρετικός εξοπλισμός)” στο κεφάλαιο “ΛΕΙΤΟΥΡΓΩΝΤΑΣ ΤΟ ΟΧΗΜΑ ΣΑΣ”.
- Εάν το αυτοκίνητο σας είναι εξοπλισμένο με σύστημα προσαρμοζόμενου *cruise control* στην οθόνη πληροφοριών εμφανίζονται επίσης προειδοποιητικά και ενδεικτικά μηνύματα που σχετίζονται με αυτό το σύστημα. Για πληροφορίες σχετικά με αυτά τα μηνύματα, ανατρέξτε στο “Σύστημα προσαρμοζόμενου *cruise control* (προαιρετικός εξοπλισμός) ή στο “Σύστημα προσαρμοζόμενου *cruise control stop and go* (προαιρετικός εξοπλισμός)” στο κεφάλαιο “ΛΕΙΤΟΥΡΓΩΝΤΑΣ ΤΟ ΟΧΗΜΑ ΣΑΣ”.
- Εάν το αυτοκίνητο σας είναι εξοπλισμένο με σύστημα προστασίας αλλαγής λωρίδας κυκλοφορίας, στην οθόνη πληροφοριών εμφανίζονται επίσης προειδοποιητικά και ενδεικτικά μηνύματα που σχετίζονται με αυτό το σύστημα. Για πληροφορίες σχετικά με αυτά τα μηνύματα, ανατρέξτε στο “Προστασία αλλαγής λωρίδας κυκλοφορίας (προαιρετικός εξοπλισμός)” στο κεφάλαιο “ΛΕΙΤΟΥΡΓΩΝΤΑΣ ΤΟ ΟΧΗΜΑ ΣΑΣ”.
- Εάν το αυτοκίνητο σας είναι εξοπλισμένο με σύστημα παρακολούθησης τυφλού σημείου (BSM) ή προειδοποίηση διασταυρούμενου πίσω οχήματος (RCTA), στην οθόνη πληροφοριών εμφανίζονται επίσης προειδοποιητικά και ενδεικτικά μηνύματα που σχετίζονται με αυτό το σύστημα. Για πληροφορίες σχετικά με αυτά τα μηνύματα, ανατρέξτε στο “Σύστημα παρακολούθησης τυφλού σημείου (BSM) (προαιρετικός εξοπλισμός)” ή στο “Σύστημα προειδοποίησης διασταυρούμενου πίσω οχήματος (RCTA) (προαιρετικός εξοπλισμός)” στο κεφάλαιο “ΛΕΙΤΟΥΡΓΩΝΤΑΣ ΤΟ ΟΧΗΜΑ ΣΑΣ”.
- Εάν το αυτοκίνητο σας είναι εξοπλισμένο με σύστημα ERA-GLONASS η οθόνη πληροφοριών εμφανίζει προειδοποιητικά και ενδεικτικά μηνύματα που αφορούν το σύστημα αυτό. Για πληροφορίες σχετικά με αυτά τα μηνύματα, ανατρέξτε στο “Μοντέλο Ρωσίας” στο κεφάλαιο “ΣΥΜΠΛΗΡΩΜΑ”.

Προειδοποιητικές και Ενδεικτικές Λυχνίες

ΣΗΜΕΙΩΣΗ:

Εάν κάποια προειδοποιητική ή ενδεικτική λυχνία ανάψει ή αναβοσβήνει, τα αντίστοιχα μηνύματα θα εμφανιστούν στην οθόνη πληροφοριών.

Προειδοποιητική λυχνία χαμηλής πίεσης ελαστικών



Σαν ένα επιπρόσθετο χαρακτηριστικό που συμβάλλει στη οικονομία κατανάλωσης το αυτοκίνητο σας έχει εξοπλισθεί με ένα σύστημα παρακολούθησης πίεσης ελαστικών (TPMS) που μέσω αυτής της προειδοποιητικής λυχνίας σας πληροφορεί ότι ένα ή περισσότερα ελαστικά έχουν χαμηλότερη πίεση αέρα.

Όταν ο κεντρικός διακόπτης ή ο διακόπτης κινητήρα γυρίσει στη θέση "ON" η λυχνία αυτή ανάβει για λίγο για να πιστοποιήσει τη λειτουργία της.

Όταν η προειδοποιητική λυχνία ανάψει, ένα ή περισσότερα ελαστικά έχουν χαμηλότερη πίεση αέρα. Θα πρέπει να σταματήσετε το

συντομότερο δυνατόν και να ελέγξετε την πίεση αέρα των ελαστικών όπως αυτή αναφέρεται στην ετικέτα πληροφοριών για ελαστικά. Οδηγώντας το αυτοκίνητο σας με χαμηλότερη πίεση ελαστικών έχει σαν αποτέλεσμα την υπερθέρμανση των ελαστικών που μπορεί να οδηγήσει και σε κλατάρισμα. Η χαμηλότερη πίεση στα ελαστικά μειώνει την οικονομία καυσίμου και την ζωή του ελαστικού και μπορεί να έχει επιπτώσεις στο κράτημα και το φρενάρισμα του αυτοκινήτου. Κάθε ελαστικό, συμπεριλαμβανομένης και της ρεζέρβας, θα πρέπει να ελέγχεται τουλάχιστον μία φορά τον μήνα όταν είναι κρύο και να ρυθμίζεται η πίεση του όπως καθορίζεται στην ετικέτα πληροφοριών για ελαστικά.

Η προειδοποιητική λυχνία χαμηλής πίεσης ελαστικών, χρησιμοποιείται για να σας ενημερώσει για τυχόν δυσλειτουργία στο σύστημα TPMS. Μόλις ανιχνευθεί κάποια δυσλειτουργία η λυχνία αυτή θα αναβοσβήνει για περίπου 75 δευτερόλεπτα και στη συνέχεια θα παραμείνει αναμμένη. Αυτή η ακολουθία θα επαναλαμβάνεται μόλις ο κεντρικός διακόπτης ή ο διακόπτης κινητήρα γυρίσει στη θέση "ON" και για όσο διάστημα υφίσταται η δυσλειτουργία.

ΣΗΜΕΙΩΣΗ:

Η προειδοποιητική λυχνία χαμηλής πίεσης ελαστικών μπορεί να μην ανάψει αμέσως σε περίπτωση ξαφνικής απώλειας πίεσης αέρα από κάποιο ελαστικό.

▲ ΠΡΟΕΙΔΟΠΟΙΗΣΗ

Εάν δεν επιδιορθώσετε την προειδοποιητική λυχνία χαμηλής πίεσης ελαστικών όταν δημιουργηθεί κάποιο πρόβλημα σε αυτή μπορεί να έχει σαν αποτέλεσμα την δημιουργία ατυχήματος.

Εάν η προειδοποιητική λυχνία χαμηλής πίεσης ελαστικών δεν ανάψει για 2 δευτερόλεπτα αφού ο κεντρικός διακόπτης ή ο διακόπτης κινητήρα γυρίσει στην θέση "ON" ή όταν ανάψει ή αναβοσβήνει κατά την οδήγηση, θα πρέπει να απευθυνθείτε σε Επίσημο Συνεργάτη SUZUKI για να ελέγξει το αυτοκίνητο. Ακόμα και αν η λυχνία σβήνει μετά το αναβόσβημα δηλώνοντας ότι η δυσλειτουργία επιδιορθώθηκε, θα πρέπει και πάλι να απευθυνθείτε σε Επίσημο Συνεργάτη SUZUKI για να ελέγξει το αυτοκίνητο.

▲ ΠΡΟΕΙΔΟΠΟΙΗΣΗ

Η ικανότητα μεταφοράς φορτίου των ελαστικών του αυτοκινήτου μειώνεται όταν η πίεση αέρα σε αυτά είναι χαμηλότερη. Εάν τα ελαστικά έχουν έστω και ελάχιστα χαμηλότερη πίεση αέρα μπορεί να προκληθεί ζημιά σε αυτά. Η προειδοποιητική λυχνία δεν θα σας ειδοποιήσει σε αυτή την περίπτωση γιατί αυτή ενεργοποιείται μόνο όταν ένα ή περισσότερα ελαστικά χάσουν πίεση αέρα.

Ελέγχετε και ρυθμίζετε την πίεση αέρα των ελαστικών σας τουλάχιστον μία φορά τον μήνα. Ανατρέξτε στο “Ελαστικά” στο κεφάλαιο “ΕΛΕΓΧΟΣ ΚΑΙ ΣΥΝΤΗΡΗΣΗ”.

▲ ΠΡΟΕΙΔΟΠΟΙΗΣΗ

Η συνέχιση της οδήγησης του αυτοκινήτου με την προειδοποιητική λυχνία χαμηλής πίεσης αέρα στα ελαστικά μπορεί να έχει σαν αποτέλεσμα την πρόκληση ατυχήματος με σοβαρό τραυματισμό ή θάνατο.

Εάν η προειδοποιητική λυχνία ανάψει και παραμείνει αναμένη, μειώστε την ταχύτητα του αυτοκινήτου και αποφύγετε απότομο στρίψιμο ή φρενάρισμα. Να γνωρίζετε ότι ένα ελαστικό με χαμηλή πίεση αέρα μπορεί να υπερθερμανθεί με αποτέλεσμα να επηρεαστεί η κατευθυντικότητα και το φρενάρισμα του αυτοκινήτου. Σταματήστε το συντομότερο δυνατόν σε ασφαλές σημείο και ελέγξτε τα ελαστικά του αυτοκινήτου σας.

- Εάν σας πιάσει λάστιχο, αντικαταστήστε το με την ρεζέρβα (προαιρετικός εξοπλισμός). Ανατρέξτε στο “Οδηγίες χρήσης γρύλου” στο κεφάλαιο “ΣΕ ΠΕΡΙΠΤΩΣΗ ΑΝΑΓΚΗΣ” για τον τρόπο αντικατάστασης του ελαστικού. Επίσης ανατρέξτε στο “Αντικαθιστώντας ελαστικά και/ή τροχούς” για οδηγίες σχετικά με την επαναφορά του συστήματος TPMS μετά από κλατάρισμα.

(συνεχίζεται)

▲ ΠΡΟΕΙΔΟΠΟΙΗΣΗ

(συνέχεια)

- Εάν το αυτοκίνητο σας είναι εξοπλισμένο με κιτ επισκευής ελαστικών αντί για ρεζέρβα, ανατρέξτε στο “Κιτ επισκευής ελαστικών” στο κεφάλαιο “ΣΕ ΠΕΡΙΠΤΩΣΗ ΑΝΑΓΚΗΣ” για οδηγίες σχετικά με την επισκευή ενός ελαστικού.
- Εάν ένα ή περισσότερα ελαστικά έχουν χαμηλή πίεση αέρα, ρυθμίστε την πίεση σε όλα τα ελαστικά στην συνιστώμενη τιμή πίεσης το συντομότερο δυνατόν.

Ανατρέξτε στο “Σύστημα παρακολούθησης πίεσης αέρα ελαστικών” στο κεφάλαιο “ΛΕΙΤΟΥΡΓΩΝΤΑΣ ΤΟ ΟΧΗΜΑ ΣΑΣ” για περισσότερες λεπτομέρειες σχετικά με αυτό το σύστημα. Ανατρέξτε στο “Ελαστικά” στο κεφάλαιο “ΕΛΕΓΧΟΣ ΚΑΙ ΣΥΝΤΗΡΗΣΗ” για πληροφορίες σχετικά με την σωστή πίεση αέρα των ελαστικών.

Προειδοποιητική λυχνία συστήματος φρένων



Τρεις διαφορετικές λειτουργίες υφίστανται ανάλογα με τις προδιαγραφές του αυτοκινήτου.

- Η λυχνία ανάβει για λίγο όταν ο κεντρικός διακόπτης ή ο διακόπτης κινητήρα γυρίσει στην θέση "ON".
- Η λυχνία ανάβει μόλις ενεργοποιηθεί το χειρόφρενο και με τον κεντρικό διακόπτη ή τον διακόπτη κινητήρα στην θέση "ON".
- Η λυχνία ανάβει στη μία ή και στις δύο προηγούμενες καταστάσεις.

Η λυχνία επίσης ανάβει όταν η στάθμη των υγρών φρένων πέσει χαμηλότερα από τις προδιαγραφές.

Η λυχνία θα πρέπει να σβήσει μόλις εκκινήσει ο κινητήρας και απελευθερωθεί το χειρόφρενο εφόσον η στάθμη υγρών φρένων είναι σωστή. Η λυχνία αυτή επίσης ανάβει μαζί με την προειδοποιητική λυχνία συστήματος ABS όταν υπάρξει κάποια δυσλειτουργία στην λειτουργία ελέγχου δύναμης (αναλογική λειτουργία βαλβίδας) στο σύστημα ABS.

Εάν η προειδοποιητική λυχνία ανάψει ενώ οδηγείτε το αυτοκίνητο σας, αυτό σημαίνει ότι υπάρχει κάποια δυσλειτουργία στο σύστημα φρένων. Εάν αυτό συμβεί, θα πρέπει:

- 1) Να σταματήσετε με προσοχή το αυτοκίνητο σας.

▲ ΠΡΟΕΙΔΟΠΟΙΗΣΗ

Να θυμάστε ότι η απόσταση φρεναρίσματος μπορεί να είναι μεγαλύτερη, ότι θα πρέπει να πατήσετε με περισσότερη δύναμη το πεντάλ φρένων και ότι το πεντάλ μπορεί να έχει αποκτήσει μεγαλύτερη διαδρομή.

- 2) Να δοκιμάσετε την λειτουργία των φρένων στο αυτοκίνητο σας.
- 3) Εάν θεωρήσετε ότι είναι ασφαλές, να οδηγήσετε το αυτοκίνητο σας με χαμηλή ταχύτητα στο πλησιέστερο συνεργείο ή να καλέσετε οδική βοήθεια για να ρυμουλκήσει το αυτοκίνητο στο πλησιέστερο Επίσημο Συνεργάτη SUZUKI για επισκευή.

▲ ΠΡΟΕΙΔΟΠΟΙΗΣΗ

Εάν συμβεί οτιδήποτε από τα παρακάτω, απευθυνθείτε άμεσα στον Επίσημο Συνεργάτη SUZUKI για έλεγχο και επισκευή.

- Εάν η προειδοποιητική λυχνία δεν σβήσει όταν εκκινήσει ο κινητήρας και απενεργοποιηθεί το χειρόφρενο.
- Εάν η προειδοποιητική λυχνία δεν ανάβει όταν ο κεντρικός διακόπτης ή ο διακόπτης κινητήρα γυρίσει στην θέση "ON".
- Εάν η προειδοποιητική λυχνία ανάψει οποιαδήποτε στιγμή και ενώ οδηγείτε το αυτοκίνητο σας.

ΣΗΜΕΙΩΣΗ:

Επειδή το σύστημα φρένων είναι αυτορυθμιζόμενο, η στάθμη υγρών καυσίμου μειώνεται καθώς φθείρονται τα τακάκια φρένων. Η συμπλήρωση υγρών στο δοχείο, αποτελεί μία από τις κανονικές διαδικασίες περιοδικής συντήρησης.

ΣΗΜΕΙΩΣΗ:

(Βομβητής υπενθύμισης χειροφρένου)
Ένας βομβητής ηχεί με διακοπτόμενο ήχο για να σας υπενθυμίσει να απενεργοποιήσετε το χειρόφρενο εφόσον έχετε εκκινήσει τον κινητήρα και δεν έχετε απενεργοποιήσει το χειρόφρενο. Βεβαιωθείτε ότι έχετε απενεργοποιήσει πλήρως το χειρόφρενο και η προειδοποιητική λυχνία συστήματος φρένων έχει σβήσει.

Προειδοποιητική λυχνία συστήματος ABS



Όταν ο κεντρικός διακόπτης ή ο διακόπτης κινητήρα γυρίσει στην θέση “ON” η λυχνία ανάβει για λίγο για να επιβεβαιώσει την σωστή της λειτουργία.

Εάν η λυχνία παραμένει αναμμένη, ή ανάψει κατά την οδήγηση του αυτοκινήτου, αυτό σημαίνει ότι υπάρχει δυσλειτουργία στο σύστημα ABS.

Εάν αυτό συμβεί:

- 1) Σταματήστε το αυτοκίνητο σας.
- 2) Γυρίστε τον κεντρικό διακόπτη ή τον διακόπτη κινητήρα στην θέση “LOCK” (OFF) και εκκινήστε και πάλι τον κινητήρα.

Εάν η προειδοποιητική λυχνία ανάψει για λίγο και στην συνέχεια σβήσει, το σύστημα λειτουργεί σωστά. Όμως εάν παραμείνει αναμμένη τότε υπάρχει δυσλειτουργία στο σύστημα.

Εάν η λυχνία και η προειδοποιητική λυχνία συστήματος φρένων παραμένουν αναμμένες ή ανάψουν ταυτόχρονα κατά την οδήγηση, το σύστημα ABS του αυτοκινήτου σας είναι εξοπλισμένο με λειτουργία ελέγχου δύναμης (αναλογική βαλβίδα λειτουργίας) και μπορεί να υπάρχει μία δυσλειτουργία σε αυτό και στο σύστημα ABS.

Εάν συμβεί κάτι από αυτά θα πρέπει να απευθυνθείτε στον Επίσημο Συνεργάτη SUZUKI για έλεγχο.

Εάν το σύστημα ABS σταματήσει να λειτουργεί, το σύστημα φρένων θα λειτουργεί κανονικά σαν σύστημα φρένων χωρίς ABS.

Για λεπτομέρειες σχετικά με το σύστημα ABS ανατρέξτε στο “Σύστημα αντιμπλοκαρίσματος τροχών (ABS)” στο κεφάλαιο “ΛΕΙΤΟΥΡΓΩΝΤΑΣ ΤΟ ΟΧΗΜΑ ΣΑΣ”.

Προειδοποιητική λυχνία ESP®



ESP® είναι κατοχυρωμένη συντομογραφία της Daimler AG.

Αυτή η λυχνία αναβοσβήνει 5 φορές ανά δευτερόλεπτο όταν κάποιο από τα παρακάτω συστήματα έχει ενεργοποιηθεί.

- Σύστημα ελέγχου σταθερότητας
- Σύστημα ελέγχου πρόσφυσης
- Σύστημα ελέγχου κατάβασης (προαιρετικός εξοπλισμός)

Εάν η λυχνία αναβοσβήνει οδηγήστε το αυτοκίνητο σας με προσοχή.

Όταν ο κεντρικός διακόπτης ή ο διακόπτης κινητήρα γυρίσει στην θέση “ON” η λυχνία ανάβει για λίγο για να επιβεβαιώσει την σωστή της λειτουργία.

Εάν η λυχνία παραμένει αναμμένη, ή ανάψει κατά την οδήγηση του αυτοκινήτου, αυτό σημαίνει ότι υπάρχει δυσλειτουργία στα συστήματα ESP® (εκτός του ABS). Εάν συμβεί κάτι από αυτά θα πρέπει να απευθυνθείτε στον Επίσημο Συνεργάτη SUZUKI για έλεγχο.

Για λεπτομέρειες σχετικά με τα συστήματα ESP®, ανατρέξτε στο “Πρόγραμμα ηλεκτρονικής σταθερότητας (ESP®)” στο κεφάλαιο “ΛΕΙΤΟΥΡΓΩΝΤΑΣ ΤΟ ΟΧΗΜΑ ΣΑΣ”.

▲ ΠΡΟΕΙΔΟΠΟΙΗΣΗ

Τα συστήματα ESP® δεν μπορούν να προστατέψουν από ατυχήματα. Πάντοτε οδηγείτε το αυτοκίνητο σας με προσοχή.

Ενδεικτική λυχνία ESP® OFF



Όταν ο κεντρικός διακόπτης ή ο διακόπτης κινητήρα γυρίσει στην θέση “ON” η λυχνία ανάβει για λίγο για να επιβεβαιώσει την σωστή της λειτουργία.

Όταν ο διακόπτης ESP® OFF πατηθεί για να ενεργοποιηθούν τα συστήματα ESP® (διαφορετικά από το ABS) η ενδεικτική λυχνία ESP® OFF ανάβει και παραμένει αναμμένη.

Για λεπτομέρειες σχετικά με τα συστήματα ESP®, ανατρέξτε στο “Πρόγραμμα ηλεκτρονικής σταθερότητας (ESP®)” στο κεφάλαιο “ΛΕΙΤΟΥΡΓΩΝΤΑΣ ΤΟ ΟΧΗΜΑ ΣΑΣ”.

Ενδεικτική λυχνία συστήματος ελέγχου κατάβασης (προαιρετικός εξοπλισμός)

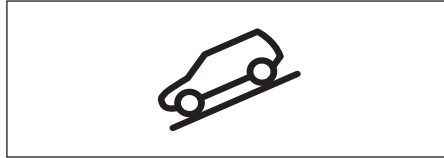

Όταν ο κεντρικός διακόπτης ή ο διακόπτης κινητήρα γυρίσει στην θέση “ON” η λυχνία ανάβει για λίγο για να επιβεβαιώσει την σωστή της λειτουργία.

Όταν πατηθεί ο διακόπτης ελέγχου κατάβασης και υφίστανται οι προϋποθέσεις, η λυχνία ανάβει. Εάν η λυχνία αναβοσβήνει, το σύστημα ελέγχου κατάβασης δεν είναι ενεργοποιημένο.

Για λεπτομέρειες σχετικά με το σύστημα, ανατρέξτε στο “Σύστημα ελέγχου κατάβασης” στο κεφάλαιο “ΛΕΙΤΟΥΡΓΩΝΤΑΣ ΤΟ ΟΧΗΜΑ ΣΑΣ”.

Λυχνία πίεσης λαδιού

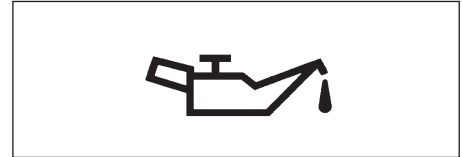

Όταν ο κεντρικός διακόπτης ή ο διακόπτης κινητήρα γυρίσει στην θέση “ON” η λυχνία ανάβει και σβήνει μόλις εκκινήσει ο κινητήρας. Η λυχνία θα ανάψει και θα παραμείνει αναμμένη εφόσον υπάρχει ανεπαρκής πίεση λαδιού. Εάν η λυχνία ανάψει όταν οδηγείτε, σταματήστε το αυτοκίνητο σας το συντομότερο δυνατόν και σβήστε τον κινητήρα. Ελέγξτε τη στάθμη λαδιού και προσθέστε λάδι εφόσον χρειάζεται. Εάν η στάθμη λαδιού είναι σωστή, θα πρέπει να απευθυνθείτε το συντομότερο δυνατόν στον Επίσημο Συνεργάτη SUZUKI για έλεγχο.

ΣΗΜΑΝΤΙΚΗ ΣΗΜΕΙΩΣΗ

- Εάν συνεχίσετε να λειτουργείτε τον κινητήρα με την λυχνία αναμμένη θα προκληθεί σοβαρή ζημιά σε αυτόν.
- Μην επαφίεστε στην ενδεικτική λυχνία πίεσης λαδιού για να καθορίσετε εάν απαιτείται προσθήκη λαδιού. Θα πρέπει να ελέγχετε την στάθμη λαδιού σε περιοδικά διαστήματα.

Ενδεικτική λυχνία φόρτισης μπαταρίας



Όταν ο κεντρικός διακόπτης ή ο διακόπτης κινητήρα γυρίσει στην θέση "ON" η λυχνία ανάβει και σβήνει μόλις εκκινήσει ο κινητήρας. Η λυχνία θα ανάψει και θα παραμείνει αναμένη εφόσον προκύψει κάποια δυσλειτουργία στο σύστημα φόρτισης της μπαταρίας του αυτοκινήτου. Εάν η λυχνία ανάψει ενώ λειτουργεί ο κινητήρας, θα πρέπει να απευθυνθείτε το συντομότερο δυνατόν στον Επίσημο Συνεργάτη SUZUKI για έλεγχο.

Λυχνία υπενθύμισης ζώνης ασφαλείας οδηγού/Λυχνία υπενθύμισης ζώνης ασφαλείας συνοδηγού



Εάν ο οδηγός ή ο συνοδηγός δεν δέσει την ζώνη ασφαλείας του/της αυτή η λυχνία θα παραμείνει αναμένη και/ή θα αναβοσβήνει. Για λεπτομέρειες σχετικά με την λειτουργία υπενθύμισης ζώνης ασφαλείας, ανατρέξτε στο "Ζώνες ασφαλείας και Συστήματα παιδικών καθισμάτων" σε αυτό το κεφάλαιο.

Λυχνία AIR BAG



Όταν ο κεντρικός διακόπτης ή ο διακόπτης κινητήρα γυρίσει στην θέση "ON" η λυχνία ανάβει για λίγο για να επιβεβαιώσει την σωστή της λειτουργία.

Η λυχνία θα ανάψει και θα παραμείνει αναμένη εάν υπάρξει κάποια δυσλειτουργία στο σύστημα αερόσακων ή στο σύστημα προεταντήρων ζωνών ασφαλείας του αυτοκινήτου σας.

▲ ΠΡΟΕΙΔΟΠΟΙΗΣΗ

Εάν η λυχνία AIR BAG δεν ανάψει ή αναβοσβήσει όταν ο κεντρικός διακόπτης ή ο διακόπτης κινητήρα γυρίσει στην θέση "ON", παραμείνει αναμένη για περισσότερο από 10 δευτερόλεπτα ή ανάψει κατά την οδήγηση, το σύστημα αερόσακων ή το σύστημα προεταντήρων ζωνών ασφαλείας μπορεί να μην λειτουργεί σωστά. Εάν συμβεί κάτι από αυτά θα πρέπει να απευθυνθείτε στον Επίσημο Συνεργάτη SUZUKI για έλεγχο.

Ενδεικτική λυχνία δυσλειτουργίας

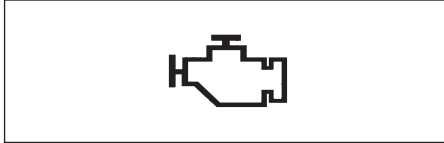

Το αυτοκίνητο σας είναι εξοπλισμένο με ηλεκτρονικό σύστημα ελέγχου καυσαερίων. Στον πίνακα οργάνων υπάρχει μια ενδεικτική λυχνία δυσλειτουργίας για να υποδεικνύει εάν υπάρξει κάποια δυσλειτουργία στο σύστημα αυτό. Όταν ο κεντρικός διακόπτης ή ο διακόπτης κινητήρα γυρίσει στην θέση "ON" η λυχνία ανάβει για λίγο για να επιβεβαιώσει την σωστή της λειτουργία και θα σβήσει μόλις ο κινητήρας εκκινήσει.

Εάν η λυχνία ανάψει ή αναβοσβήνει όταν ο κινητήρας λειτουργεί, υπάρχει κάποια δυσλειτουργία στο σύστημα ελέγχου καυσαερίων του αυτοκινήτου. Εάν η λυχνία ανάψει ενώ λειτουργεί ο κινητήρας, θα πρέπει να απευθυνθείτε το συντομότερο δυνατόν στον Επίσημο Συνεργάτη SUZUKI για έλεγχο.

(Για μοντέλα Ε.Ε.)

Επίσης, εάν η ενδεικτική λυχνία ανάψει καθώς ο κινητήρας λειτουργεί σημαίνει ότι υπάρχει κάποια δυσλειτουργία στο σύστημα μεταβαλλόμενης εμπλοκής ταχυτήτων. Απευθυνθείτε στον Επίσημο Συνεργάτη SUZUKI για να ελέγξει το αυτοκίνητο σας.

ΣΗΜΑΝΤΙΚΗ ΣΗΜΕΙΩΣΗ

Συνεχίζοντας να οδηγείτε το αυτοκίνητο όταν η ενδεικτική λυχνία δυσλειτουργίας έχει ανάψει ή αναβοσβήνει, μπορεί να προκληθεί μόνιμη ζημιά στο σύστημα ελέγχου καυσαερίων και μπορεί να επηρεαστεί η κατανάλωση καυσίμου του αυτοκινήτου.

Προειδοποιητική λυχνία κιβωτίου ταχυτήτων (προαιρετικός εξοπλισμός)



Μόλις ο κεντρικός διακόπτης ή ο διακόπτης κινητήρα γυρίσει στην θέση "ON" αυτή η λυχνία ανάβει για μερικά δευτερόλεπτα για να επιβεβαιώσει την λειτουργία της.

Εάν η λυχνία ανάψει όταν ο κινητήρας λειτουργεί, υπάρχει κάποιο πρόβλημα στο σύστημα αυτόματου κιβωτίου. Απευθυνθείτε στον Επίσημο Συνεργάτη Suzuki για να ελέγξει και να επιδιορθώσει το πρόβλημα.

Προειδοποιητική λυχνία Immobilizer/ συστήματος εκκίνησης χωρίς κλειδί

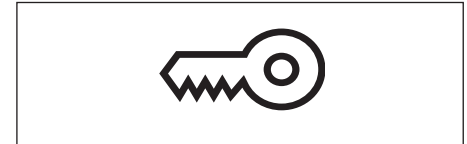

Όταν ο κεντρικός διακόπτης ή ο διακόπτης κινητήρα γυρίσει στην θέση "ON" η λυχνία ανάβει για λίγο για να επιβεβαιώσει την σωστή της λειτουργία. Εάν η λυχνία παραμένει αναμμένη, τότε υπάρχει δυσλειτουργία στο σύστημα.

Εάν η λυχνία αναβοσβήνει ή παραμένει αναμμένη υπάρχει κάποια δυσλειτουργία στο σύστημα ή δεν απελευθερώνεται η κλειδαριά τιμονιού. Εάν συμβεί αυτό, πατήστε τον διακόπτη κινητήρα και ταυτόχρονα στρέψτε το τιμόνι δεξιά ή αριστερά.

Εάν η λυχνία συνεχίσει και αναβοσβήνει ή παραμένει αναμμένη ακόμα και εάν εκκινείτε τον κινητήρα με κανονική τάση στην μπαταρία του αυτοκινήτου, απευθυνθείτε στον Επίσημο Συνεργάτη Suzuki για να ελέγξει το σύστημα.

Προειδοποιητική λυχνία ανοικτής πόρτας



Αυτή η λυχνία παραμένει αναμμένη μέχρις ότου όλες οι πόρτες (συμπεριλαμβανομένης και του χώρου αποσκευών) κλείσουν. Εάν κάποια πόρτα (συμπεριλαμβανομένης και του χώρου αποσκευών) είναι ανοικτή όταν το όχημα κινείται, ένας ήχος ακούγεται για να σας υπενθυμίσει να κλείσετε τις πόρτες του αυτοκινήτου.

Προειδοποιητική λυχνία καυσίμου



Εάν αυτή η λυχνία ανάψει θα πρέπει να ανεφοδιάσετε το αυτοκίνητο σας αμέσως με καύσιμο. Μόλις ανάψει ή λυχνία αυτή ακούγεται και ένας χαρακτηριστικός ήχος για να σας υπενθυμίσει να ανεφοδιαστείτε με καύσιμο. Ο ήχος αυτός ακούγεται μέχρις να ανεφοδιάσετε το αυτοκίνητο με καύσιμο και κάθε φορά που ο κεντρικός διακόπτης ή ο διακόπτης κινητήρα γυρίσει στην θέση "ON".

ΣΗΜΕΙΩΣΗ:

Το σημείο ενεργοποίησης της λυχνίας αυτής εξαρτάται από τη κατάσταση του δρόμου (ανηφορικός, κατηφορικός ή στροφές) και τις συνθήκες οδήγησης λόγω της μετακίνησης του καυσίμου μέσα στο ρεζερβουάρ.

Λυχνία ηλεκτρικού τιμονιού



Όταν ο κεντρικός διακόπτης ή ο διακόπτης κινητήρα γυρίσει στην θέση "ON" η λυχνία ανάβει και στην συνέχεια μόλις ο κινητήρας εκκινήσει αυτή σβήνει. Εάν αυτή η λυχνία ανάψει ή αναβοσβήνει κατά την οδήγηση, τότε το ηλεκτρικό τιμόνι μπορεί να μην λειτουργεί σωστά. Απευθυνθείτε το συντομότερο δυνατόν στον Επίσημο Συνεργάτη SUZUKI για έλεγχο.

ΣΗΜΕΙΩΣΗ:

Οι παρακάτω λειτουργίες του τιμονιού κατά το παρκάρισμα ή την οδήγηση με πολύ χαμηλές ταχύτητες μπορεί να απαιτούν μεγαλύτερη δύναμη στο τιμόνι. Αυτό δεν αποτελεί δυσλειτουργία αλλά το σύστημα ηλεκτρικού τιμονιού περιορίζει την βοήθεια στο σύστημα για να το προστατεύσει από υπερθέρμανση.

- Το τιμόνι λειτουργεί συνεχώς.

- Το τιμόνι βρίσκεται στραμμένο πλήρως για αρκετό διάστημα.

Όταν το σύστημα ελέγχου ηλεκτρικού τιμονιού κρουώσει, η λειτουργία του θα επανέλθει στην κανονική κατάσταση.

Παρόλα αυτά, εάν αυτές οι λειτουργίες επαναλαμβάνονται συνεχώς, μπορεί να προκληθεί ζημιά στο σύστημα ηλεκτρικού τιμονιού.

ΣΗΜΕΙΩΣΗ:

Εάν το σύστημα ηλεκτρικού τιμονιού δεν λειτουργεί σωστά, θα αισθάνεστε το τιμόνι βαρύτερο κατά το στρίψιμο. Παρόλο αυτό η λειτουργία του είναι κανονική.

ΣΗΜΕΙΩΣΗ:

Κατά την λειτουργία του τιμονιού, μπορεί να ακούσετε ένα μηχανικό ήχο. Αυτό είναι κανονικό και δηλώνει ότι το σύστημα ηλεκτρικού τιμονιού λειτουργεί σωστά.

Προειδοποιητική λυχνία συστήματος διπλού αισθητήρα ανιχνευτή υποστήριξης πέδησης (προαιρετικός εξοπλισμός)



Όταν ο κεντρικός διακόπτης ή ο διακόπτης κινητήρα γυρίσει στην θέση “ON” η λυχνία ανάβει για λίγο για να επιβεβαιώσει την σωστή της λειτουργία.

Όταν το σύστημα υποστήριξης πέδησης ενεργοποιηθεί αυτή η λυχνία αναβοσβήνει γρήγορα.

Στις παρακάτω καταστάσεις η ενδεικτική λυχνία θα ανάψει και το σύστημα διπλού αισθητήρα ανιχνευτή υποστήριξης πέδησης θα σταματήσει να λειτουργεί και ενώ ο κεντρικός διακόπτης ή ο διακόπτης κινητήρα βρίσκεται στην θέση “ON”.

Όταν υπάρξει δυσλειτουργία στον διπλό αισθητήρα, η λειτουργία του σταματά μέχρις ο κεντρικός διακόπτης ή ο διακόπτης κινητήρα γυρίσει στην θέση LOCK (OFF). Σταματήστε το αυτοκίνητο σε ασφαλές σημείο και κλείστε τον διακόπτη κινητήρα.

Επανεκκινήστε τον κινητήρα και ελέγξτε ότι η ενδεικτική λυχνία συστήματος διπλού αισθητήρα και η ενδεικτική λυχνία προειδοποίησης αλλαγής λωρίδας κυκλοφορίας σβήνουν.

- Εάν και οι δύο ενδεικτικές λυχνίες παραμένουν αναμμένες μετά την επανεκκίνηση του κινητήρα πιθανώς να υπάρχει πρόβλημα στον Επίσημο Συνεργάτη SUZUKI για να ελέγξει το σύστημα.

Στις παρακάτω καταστάσεις η λειτουργία του διπλού αισθητήρα σταματά προσωρινά. Μόλις οι καταστάσεις αυτές εξαιρεθούν, η λειτουργία επανέρχεται.

- Όταν η ορατότητα του αισθητήρα είναι κακή.
- Όταν η θερμοκρασία του αισθητήρα είναι πολύ υψηλή.
- Όταν τα συστήματα που σχετίζονται με τον αισθητήρα έχουν απενεργοποιηθεί προσωρινά.
- Όταν η τάση της μπαταρίας δεν είναι κανονική.

Για λεπτομέρειες, ανατρέξτε στο “Διπλός αισθητήρας συστήματος ανιχνευτή υποστήριξης πέδησης (προαιρετικός εξοπλισμός)” στο κεφάλαιο “ΛΕΙΤΟΥΡΓΩΝΤΑΣ ΤΟ ΟΧΗΜΑ ΣΑΣ”.

Ενδεικτική λυχνία OFF συστήματος διπλού αισθητήρα ανιχνευτή υποστήριξης πέδησης (προαιρετικός εξοπλισμός)

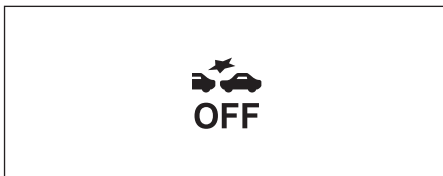

Όταν ο κεντρικός διακόπτης ή ο διακόπτης κινητήρα γυρίσει στην θέση "ON" η λυχνία ανάβει για λίγο για να επιβεβαιώσει την σωστή της λειτουργία.

Στις παρακάτω καταστάσεις η ενδεικτική λυχνία θα ανάψει και το σύστημα ανιχνευτή υποστήριξης πέδησης θα σταματήσει να λειτουργεί και ενώ ο κεντρικός διακόπτης ή ο διακόπτης κινητήρα βρίσκεται στην θέση "ON".

- Όταν ο διακόπτης OFF συστήματος ανιχνευτή υποστήριξης πέδησης πατηθεί για να απενεργοποιηθεί το σύστημα.
- Όταν ο διακόπτης ESP® OFF πατηθεί για να απενεργοποιηθούν τα συστήματα ESP® (εκτός του ABS), και ανάψει η ενδεικτική λυχνία ESP® OFF.

Για λεπτομέρειες, ανατρέξτε στο "Σύστημα ανιχνευτή υποστήριξης πέδησης" στο κεφάλαιο "ΛΕΙΤΟΥΡΓΩΝΤΑΣ ΤΟ ΟΧΗΜΑ ΣΑΣ".

Ενδεικτική λυχνία συστήματος προειδοποίησης αλλαγής λωρίδας κυκλοφορίας (προαιρετικός εξοπλισμός)

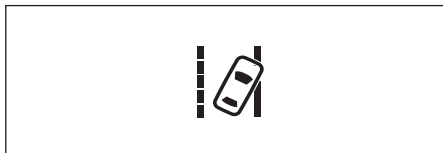

Όταν ο διακόπτης κινητήρα γυρίσει στην θέση ON αυτή η λυχνία ανάβει για λίγο ώστε να επιβεβαιώσει την σωστή της λειτουργία.

Όταν το σύστημα προειδοποίησης αλλαγής λωρίδας κυκλοφορίας είναι ενεργοποιημένο, η λυχνία αναβοσβήνει.

Όταν υπάρξει δυσλειτουργία στον διπλό αισθητήρα, η λειτουργία του σταματά μέχρις ο κεντρικός διακόπτης ή ο διακόπτης κινητήρα γυρίσει στην θέση LOCK (OFF). Σταματήστε το αυτοκίνητο σε ασφαλές σημείο και κλείστε τον διακόπτη κινητήρα.

Επανεκκινήστε τον κινητήρα και ελέγξτε ότι η ενδεικτική λυχνία συστήματος διπλού αισθητήρα και η ενδεικτική λυχνία προειδοποίησης αλλαγής λωρίδας κυκλοφορίας σβήνουν.

- Εάν και οι δύο ενδεικτικές λυχνίες παραμένουν αναμένες μετά την επανεκκίνηση του κινητήρα πιθανώς να υπάρχει πρόβλημα στον διπλό αισθητήρα. Απευθυνθείτε στον Επίσημο Συνεργάτη SUZUKI για να ελέγξει το σύστημα.

Στις παρακάτω καταστάσεις η λειτουργία του διπλού αισθητήρα σταματά προσωρινά. Μόλις οι καταστάσεις αυτές εξαλειφθούν, η λειτουργία επανέρχεται.

- Όταν η ορατότητα του αισθητήρα είναι κακή.
- Όταν η θερμοκρασία του αισθητήρα είναι πολύ υψηλή.
- Όταν τα συστήματα που σχετίζονται με τον αισθητήρα έχουν απενεργοποιηθεί προσωρινά.
- Όταν η τάση της μπαταρίας δεν είναι κανονική.

Για λεπτομέρειες, ανατρέξτε στο "Διπλός αισθητήρας συστήματος ανιχνευτή υποστήριξης πέδησης (προαιρετικός εξοπλισμός)" στο κεφάλαιο "ΛΕΙΤΟΥΡΓΩΝΤΑΣ ΤΟ ΟΧΗΜΑ ΣΑΣ".

Ενδεικτική λυχνία OFF συστήματος προειδοποίησης αλλαγής λωρίδας κυκλοφορίας (προαιρετικός εξοπλισμός)

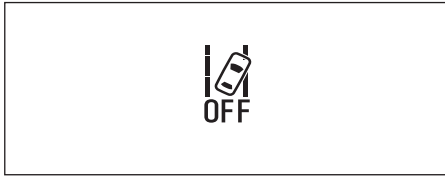

Όταν ο διακόπτης κινητήρα γυρίσει στην θέση ON αυτή η λυχνία ανάβει για λίγο ώστε να επιβεβαιώσει την σωστή της λειτουργία.

Όταν ο διακόπτης OFF συστήματος προειδοποίησης αλλαγής λωρίδας κυκλοφορίας πατηθεί για να απενεργοποιηθεί το σύστημα, η λυχνία ανάβει.

- Όταν ο διακόπτης συστήματος προειδοποίησης αλλαγής λωρίδας κυκλοφορίας πατηθεί για να απενεργοποιηθεί το σύστημα.
- Όταν ο διακόπτης ESP® OFF πατηθεί για να απενεργοποιηθούν τα συστήματα ESP® (εκτός του ABS), ανάβει επίσης η ενδεικτική λυχνία ESP® OFF.

Για λεπτομέρειες, ανατρέξτε στο “Σύστημα διπλού αισθητήρα ανιχνευτή υποστήριξης πέδησης” (προαιρετικός εξοπλισμός) στο κεφάλαιο “ΛΕΙΤΟΥΡΓΩΝΤΑΣ ΤΟ ΟΧΗΜΑ ΣΑΣ”.

Προειδοποιητική λυχνία συστήματος προσαρμοζόμενου Cruise control (προαιρετικός εξοπλισμός)



Όταν ο κεντρικός διακόπτης ή ο διακόπτης κινητήρα γυρίσει στην θέση “ON” η λυχνία ανάβει για λίγο για να επιβεβαιώσει την σωστή της λειτουργία.

Όταν ο διακόπτης ESP® OFF πατηθεί για να απενεργοποιηθούν τα συστήματα ESP® (εκτός του ABS), ανάβει επίσης η ενδεικτική λυχνία προσαρμοζόμενου cruise control.

Εάν η λυχνία παραμένει αναμμένη, δηλώνει ότι υπάρχει κάποιο πρόβλημα στο σύστημα προσαρμοζόμενου cruise control. Απευθυνθείτε το συντομότερο δυνατόν στον Επίσημο Συνεργάτη SUZUKI για έλεγχο.

Για λεπτομέρειες, ανατρέξτε στο “Σύστημα προσαρμοζόμενου cruise control” (προαιρετικός εξοπλισμός) ή στο “Σύστημα προσαρμοζόμενου cruise control stop & go” (προαιρετικός εξοπλισμός) κεφάλαιο “ΛΕΙΤΟΥΡΓΩΝΤΑΣ ΤΟ ΟΧΗΜΑ ΣΑΣ”.

Προειδοποιητική λυχνία συστήματος αυτόματης ρύθμισης ύψους προβολέων (προαιρετικός εξοπλισμός)

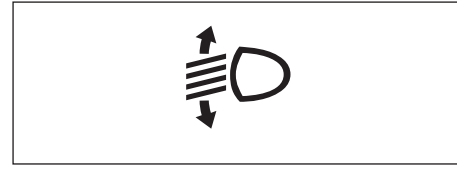

Όταν ο κεντρικός διακόπτης ή ο διακόπτης κινητήρα γυρίσει στην θέση “ON” η λυχνία ανάβει για λίγο για να επιβεβαιώσει την σωστή της λειτουργία.

Εάν η λυχνία αυτή ανάψει, δηλώνει ότι υπάρχει πρόβλημα στο σύστημα αυτόματης ρύθμισης ύψους προβολέων. Απευθυνθείτε το συντομότερο δυνατόν στον Επίσημο Συνεργάτη SUZUKI για έλεγχο.

Ενδεικτική λυχνία πίσω φώτων ομίχλης (προαιρετικός εξοπλισμός)

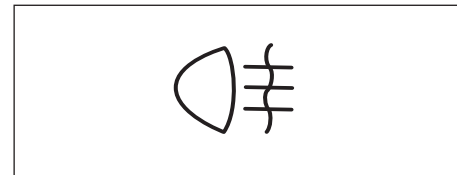

Όταν λειτουργούν τα πίσω φώτα ομίχλης, η λυχνία αυτή ανάβει.

Προειδοποιητική λυχνία προβολών LED (προαιρετικός εξοπλισμός)



Όταν ο κεντρικός διακόπτης ή ο διακόπτης κινητήρα γυρίσει στην θέση "ON" η λυχνία ανάβει για λίγο για να επιβεβαιώσει την σωστή της λειτουργία.

Εάν η λυχνία αυτή ανάψει, δηλώνει ότι υπάρχει πρόβλημα στο σύστημα προβολών LED. Απευθυνθείτε το συντομότερο δυνατόν στον Επίσημο Συνεργάτη SUZUKI για έλεγχο.

Ενδεικτική λυχνία φλας



Όταν χρησιμοποιείτε τα δεξιά ή αριστερά φλας, το αντίστοιχο πράσινο βέλος στον πίνακα οργάνων αναβοσβήνει ταυτόχρονα με τα αντίστοιχα φλας. Όταν ενεργοποιείτε τον διακόπτη αλαρμ, και τα δύο βέλη μαζί με όλα τα φλας αναβοσβήνουν.

Ενδεικτική λυχνία μεγάλης σκάλας



Αυτή η λυχνία ανάβει όταν ενεργοποιήσετε την μεγάλη σκάλα των προβολών.

Ενδεικτική λυχνία φώτων θέσεως



Αυτή η λυχνία ανάβει όταν ενεργοποιήσετε τα φώτα θέσεως, πίσω φώτα και/ή τους προβολείς του αυτοκινήτου.

Προειδοποιητική λυχνία 4WD (προαιρετικός εξοπλισμός)



Όταν ο κεντρικός διακόπτης ή ο διακόπτης κινητήρα γυρίσει στην θέση “ON” η λυχνία ανάβει για λίγο για να επιβεβαιώσει την σωστή της λειτουργία.

- Αυτή η λυχνία ανάβει όταν υπάρξει κάποιο πρόβλημα στο σύστημα τετρακίνησης (4WD). Το σύστημα απενεργοποιείται αυτόματα.
- Η λυχνία αναβοσβήνει εάν το αυτοκίνητο βρεθεί κάτω από τις παρακάτω καταστάσεις και το σύστημα απενεργοποιείται αυτόματα.
 - Εάν έχουν τοποθετηθεί τροχοί διαφορετικής διαμέτρου στο αυτοκίνητο.
 - Τα εξαρτήματα της μετάδοσης κίνησης έχουν υπερθερμανθεί εξαιτίας σπινιάριας ενός τροχού σε χιόνι ή λάσπη.

ΣΗΜΕΙΩΣΗ:

Μόλις η λυχνία αυτή αρχίσει να αναβοσβήνει, θα πρέπει αμέσως να μετακινήσετε το αυτοκίνητο σε ασφαλές σημείο και να το σταθμεύσετε για να προστατεύσετε τα εξαρτήματα της μετάδοσης. Εάν αφήσετε τον κινητήρα στο ρελαντί για λίγο, εκτός της περίπτωσης των διαφορετικής διαμέτρου τροχών, η λυχνία θα σβήσει και το σύστημα θα επανέλθει.

Λυχνία ένδειξης αλλαγής λαδιού (προαιρετικός εξοπλισμός)



Το αυτοκίνητο σας διαθέτει σύστημα παρακολούθησης των διαστημάτων αλλαγής λαδιού και την αντίστοιχη λυχνία η οποία σας ενημερώνει για αλλαγή λαδιού και φίλτρου λαδιού. Εάν η λυχνία αυτή ανάψει ή αναβοσβήνει ενώ ο κινητήρας λειτουργεί, θα πρέπει να προχωρήσετε σε αλλαγή λαδιού και φίλτρου λαδιού άμεσα.

Για λεπτομέρειες σχετικά με την αλλαγή λαδιού και φίλτρου λαδιού, ανατρέξτε στο “Αλλάζοντας λάδι και φίλτρο λαδιού κινητήρα” στο κεφάλαιο “ΕΛΕΓΧΟΣ ΚΑΙ ΣΥΝΤΗΡΗΣΗ”. Αυτή η λυχνία ανάβει για αρκετά δευτερόλεπτα όταν ο κεντρικός διακόπτης ή ο διακόπτης κινητήρα γυρίσει στην θέση “ON” για να επιβεβαιώσει την σωστή της λειτουργία.

Μόλις η ένδειξη του χιλιομετρητή ή η χρονική περίοδος που έχει οριστεί στο σύστημα καλυφθεί, η λυχνία αναβοσβήνει όταν ο κεντρικός διακόπτης ή ο διακόπτης κινητήρα γυρίσει στην θέση “ON”. Επιπλέον στην οθόνη πληροφοριών εμφανίζεται η ειδοποίηση για την αλλαγή λαδιών και φίλτρου του κινητήρα. Μόλις πραγματοποιηθεί η αλλαγή λαδιών και φίλτρου και μηδενιστεί η ένδειξη, η λυχνία σβήνει.

Οποτεδήποτε πραγματοποιείτε αλλαγή λαδιού στο αυτοκίνητο, το σύστημα παρακολούθησης θα πρέπει να μηδενίζεται για να σας ειδοποιήσει την επόμενη φορά.

Για την διαδικασία μηδενισμού, ανατρέξτε στο “Οθόνη πληροφοριών” σε αυτό το κεφάλαιο.

ΣΗΜΑΝΤΙΚΗ ΣΗΜΕΙΩΣΗ

Εάν συνεχίσετε να λειτουργείτε τον κινητήρα του αυτοκινήτου σας ενώ αυτή η λυχνία ανάψει μπορεί να προκληθεί σοβαρή ζημιά σε αυτόν.

Αντικαταστήστε το λάδι και το φίλτρο λαδιού κινητήρα όταν η λυχνία αναβοσβήνει.

ΣΗΜΕΙΩΣΗ:

- Αυτή η ένδειξη χρησιμοποιείται για να πληροφοροφρεί για το διάστημα αλλαγής λαδιών και φίλτρου βάσει του πίνακα συντήρησης.
- Εάν αντικαταστήσετε τα λάδια και το φίλτρο πριν ανάψει η λυχνία αυτή, θα πρέπει να μηδενίσετε το σύστημα. Απευθυνθείτε στον Επίσημο Συνεργάτη SUZUKI για την διαδικασία αυτή. Μπορείτε να μηδενίσετε το σύστημα ακολουθώντας την διαδικασία που περιγράφεται στο “Λειτουργία ρύθμισης” σε αυτό το κεφάλαιο.
- Απευθυνθείτε στον Επίσημο Συνεργάτη SUZUKI για να διαφοροποιήσετε το σύστημα σε κάθε μία από τις παρακάτω περιπτώσεις:
 - Εάν πρόκειται να χρησιμοποιήσετε λάδι κινητήρα προδιαγραφών ACEA αντί για λάδι κινητήρα διαφορετικών προδιαγραφών ή και το αντίθετο.
 - Εάν πρόκειται να ακολουθήσετε το πρόγραμμα συντήρησης για δύσκολες συνθήκες οδήγησης αντί του προγράμματος περιοδικής συντήρησης ή αντίστροφα, όπως αναφέρονται στο κεφάλαιο “ΕΛΕΓΧΟΣ ΚΑΙ ΣΥΝΤΗΡΗΣΗ”.

Ένδεικτική λυχνία “ENG A-STOP”



Όταν ο κεντρικός διακόπτης ή ο διακόπτης κινητήρα γυρίσει στην θέση “ON” η λυχνία ανάβει για λίγο για να επιβεβαιώσει την σωστή της λειτουργία.

Όταν ο κινητήρας σταματήσει με το σύστημα “ENG A-STOP”, αυτή η λυχνία ανάβει. Για λεπτομέρειες, ανατρέξτε στο “Σύστημα “ENG A-STOP” (Σύστημα αυτόματης εκκίνησης και σβήσιματος κινητήρα) στο κεφάλαιο “ΛΕΙΤΟΥΡΓΩΝΤΑΣ ΤΟ ΟΧΗΜΑ ΣΑΣ”.

Λυχνία “ENG A-STOP OFF”

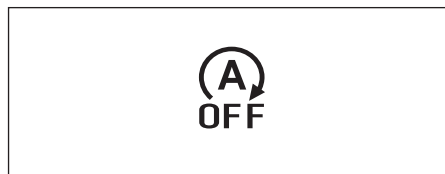

Όταν ο κεντρικός διακόπτης ή ο διακόπτης κινητήρα γυρίσει στην θέση “ON” η λυχνία ανάβει για λίγο για να επιβεβαιώσει την σωστή της λειτουργία.

Μόλις πατήσετε το διακόπτη “ENG A-STOP OFF” αυτή η λυχνία ανάβει.

Εάν αυτή η λυχνία αναβοσβήνει κατά την οδήγηση σημαίνει ότι κάποιο πρόβλημα υπάρχει στο σύστημα “ENG A-STOP”. Απευθυνθείτε το συντομότερο δυνατόν στον Επίσημο Συνεργάτη SUZUKI για έλεγχο.

Για λεπτομέρειες, ανατρέξτε στο “Σύστημα “ENG A-STOP” (Σύστημα αυτόματης εκκίνησης και σβήσιματος κινητήρα) στο κεφάλαιο “ΛΕΙΤΟΥΡΓΩΝΤΑΣ ΤΟ ΟΧΗΜΑ ΣΑΣ”.

**Προειδοποιητική λυχνία φίλτρου σωματιδίων καυσίμου (GPF)
(για μοντέλα με κινητήρα K10C)**

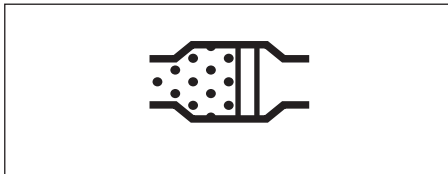

Όταν ο κεντρικός διακόπτης ή ο διακόπτης κινητήρα γυρίσει στην θέση “ON” η λυχνία ανάβει για λίγο για να επιβεβαιώσει την σωστή της λειτουργία. Εάν η λυχνία ανάψει κατά την οδήγηση σημαίνει ότι το φίλτρο σωματιδίων καυσίμου έχει βουλώσει. Για να σβήσει η λυχνία το αυτοκίνητο θα πρέπει να παραμείνει σε κίνηση μέχρις ότου ολοκληρωθεί η διαδικασία καθαρισμού του φίλτρου.

Η διαδικασία διαρκεί συνήθως 25 λεπτά. Η ιδανική κατάσταση για να ολοκληρωθεί η διαδικασία αυτή είναι να συνεχίσετε να οδηγείτε το αυτοκίνητο με ταχύτητα 50 χλμ/ώρα (31 μίλια/ώρα) ή υψηλότερη ή με τον κινητήρα του στις 2000 σ.α.λ.

Εάν συνεχίσετε την οδήγηση του αυτοκινήτου σας μέχρις να σβήσει αυτή η λυχνία, η διαδικασία καθαρισμού του φίλτρου σωματιδίων θα ολοκληρωθεί.

Για λεπτομέρειες σχετικά με το φίλτρο σωματιδίων καυσίμου (GPF) ανατρέξτε στο “Φίλτρο σωματιδίων καυσίμου” στο κεφάλαιο “ΛΕΙΤΟΥΡΓΩΝΤΑΣ ΤΟ ΟΧΗΜΑ ΣΑΣ”.

ΣΗΜΑΝΤΙΚΗ ΣΗΜΕΙΩΣΗ

Να πραγματοποιείτε την διαδικασία καθαρισμού του φίλτρου σωματιδίων καυσίμου όταν η προειδοποιητική λυχνία ανάψει. Εάν δεν πραγματοποιηθεί η διαδικασία αυτή, θα προκληθεί δυσλειτουργία στο αυτοκίνητο λόγω βουλώματος του φίλτρου.

Κύρια προειδοποιητική λυχνία



Όταν στην οθόνη πληροφοριών εμφανίζονται προειδοποιητικά και ενδεικτικά μηνύματα, αυτή η λυχνία μπορεί να αναβοσβήνει. Για λεπτομέρειες, ανατρέξτε στο “Οθόνη Πληροφοριών” σε αυτό το κεφάλαιο.

Μοχλός φώτων

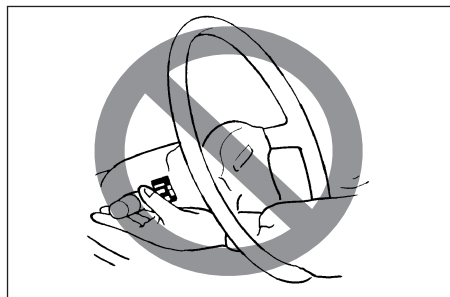

▲ ΠΡΟΕΙΔΟΠΟΙΗΣΗ

Για την αποφυγή πιθανού τραυματισμού, μην λειτουργείτε τους μοχλούς περνώντας το χέρι σας μέσα από την στεφάνη του τιμονιού.

Λειτουργία φώτων

ΠΑΡΑΔΕΙΓΜΑ

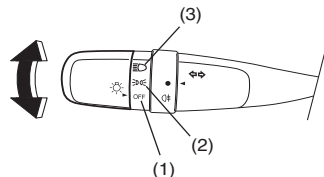

Για να ανάψετε ή να σβήσετε τα φώτα, στρέψτε τον διακόπτη που βρίσκεται στην άκρη του μοχλού.

OFF (1)

Όλα τα φώτα είναι σβηστά.

☰ (2)

Τα εμπρός φώτα θέσεως, τα πίσω φώτα, το φως πινακίδας κυκλοφορίας και ο φωτισμός πίνακα οργάνων ανάβουν αλλά οι προβολείς είναι σβηστοί.

☰ (3)

Τα εμπρός φώτα θέσεως, τα πίσω φώτα, το φως πινακίδας κυκλοφορίας, ο φωτισμός πίνακα οργάνων και οι προβολείς ανάβουν.

ΠΑΡΑΔΕΙΓΜΑ

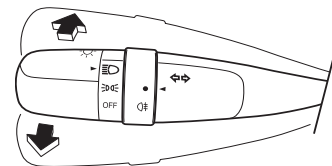

Με τους προβολείς αναμένους, πατήστε το μοχλό προς τα μπροστά για να ανάψετε την μεγάλη σκάλα ή τραβήξτε τον μοχλό προς τα πίσω για να ανάψετε την μικρή σκάλα προβολέων. Όταν η μεγάλη σκάλα είναι σε λειτουργία, μία λυχνία ανάβει στον πίνακα οργάνων. Για να ενεργοποιήσετε στιγμιαία την μεγάλη σκάλα σαν σινιάλο τραβήξτε τον μοχλό ελαφρά προς το μέρος σας και αφήστε τον στην συνέχεια.

**Αυτόματη λειτουργία φώτων
(προαιρετικός εξοπλισμός)**

ΠΑΡΑΔΕΙΓΜΑ

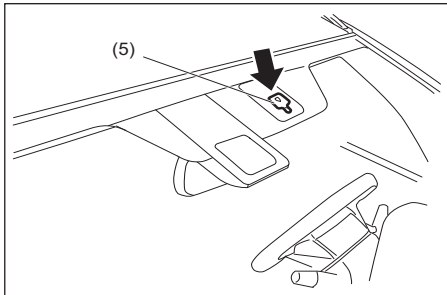
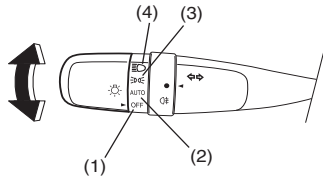

Το σύστημα φώτων του αυτοκινήτου σας ελέγχεται από δύο κύρια συστήματα: τον διακόπτη φώτων και την αυτόματη λειτουργία φώτων (όταν ο διακόπτης φώτων βρίσκεται στην θέση “AUTO”). Τα δύο αυτά συστήματα συνεργάζονται μεταξύ τους για να λειτουργήσουν τα φώτα όπως περιγράφεται στο παρακάτω πίνακα:

ON: Τα φώτα είναι αναμένα

LIGHT: Όταν υπάρχει φως στον αισθητήρα φωτισμού (5).

DARK: Όταν υπάρχει σκοτάδι στον αισθητήρα φωτισμού (5).

Θέση διακόπτη φώτων	Φώτα που ανάβουν	Θέση διακόπτη κινητήρα “LOCK” (OFF ή “ACC”)		Θέση διακόπτη κινητήρα “ON”	
		LIGHT	DARK	LIGHT	DARK
(1) OFF	Φώτα πορείας, πίσω φώτα	-	-	-	-
	Προβολείς	-	-	-	-
(2) AUTO	Φώτα πορείας, πίσω φώτα	-	-	-	ON
	Προβολείς	-	-	-	ON
(3) ☰	Φώτα πορείας, πίσω φώτα	ON	ON	ON	ON
	Προβολείς	-	-	-	-
(4) ≡▷	Φώτα πορείας, πίσω φώτα	ON	ON	ON	ON
	Προβολείς	ON	ON	ON	ON

ΠΡΙΝ ΤΗΝ ΟΔΗΓΗΣΗ

Για να ανάψετε ή να σβήσετε τα φώτα στρέψτε το διακόπτη στην άκρη του μοχλού. Υπάρχουν τέσσερις θέσεις:

OFF (1)

Όλα τα φώτα είναι σβηστά.

AUTO (2)

Η λειτουργία αυτή ενεργοποιείται όταν ο διακόπτης κινητήρα γυρίσει στην θέση "ON". Οι προβολείς και τα φώτα θέσεως ανάβουν ή σβήνουν ανάλογα με την ένταση του φωτισμού του περιβάλλοντος που ανιχνεύεται από έναν αισθητήρα. Σβήνουν αυτόματα μόλις ο διακόπτης κινητήρα γυρίσει στην θέση "ACC" ή "LOCK".

Ο αισθητήρας φωτισμού (5) ανιχνεύει την ένταση του φωτισμού του περιβάλλοντος και βρίσκεται στο πάνω τμήμα του παρμπρίζ. Επίσης λειτουργεί και σαν αισθητήρας ανίχνευσης βροχής για την λειτουργία των υαλοκαθαριστήρων.

▲ ΠΡΟΣΟΧΗ

Εάν η περιοχή του παρμπρίζ που βρίσκεται ο αισθητήρας φωτισμού είναι καλυμμένη από λάσπη, πάγο ή άλλα υλικά τα φώτα θέσεως και οι προβολείς θα ανάψουν ακόμα και εάν ο φωτισμός περιβάλλοντος είναι επαρκής. Πρωτού αφαιρέσετε τέτοια υλικά από το παρμπρίζ να έχετε στην θέση "OFF" το μοχλό των υαλοκαθαριστήρων. Εάν ο μοχλός αφεθεί στην θέση "AUTO", μπορεί οι υαλοκαθαριστήρες να λειτουργήσουν απροσδόκητα και να προκληθεί τραυματισμός ή και ζημιά σε αυτούς.

ΣΗΜΕΙΩΣΗ:

- Μην επικολλάτε αυτοκόλλητα στην περιοχή του αισθητήρα φωτισμού. Κάτι τέτοιο μπορεί να εμποδίσει την σωστή λειτουργία του αισθητήρα και να μην λειτουργεί σωστά το σύστημα φώτων.
- Εάν γυρίσετε τον διακόπτη κινητήρα στην θέση "ON" και είναι επιλεγμένη η θέση "AUTO", τα φώτα θέσεως και οι προβολείς ανάβουν αυτόματα όταν νυχτώνει ακόμα και όταν ο κινητήρας είναι σβηστός. Εάν αφήσετε τα φώτα αναμένα για μεγάλο διάστημα μπορεί να αποφορτισθεί η μπαταρία του αυτοκινήτου.

☞ (3)

Τα εμπρός φώτα θέσεως, τα πίσω φώτα, το φως πινακίδας κυκλοφορίας και ο φωτισμός πίνακα οργάνων είναι αναμένα αλλά οι προβολείς είναι σβηστοί.

☞ (4)

Τα εμπρός φώτα θέσεως, τα πίσω φώτα, το φως πινακίδας κυκλοφορίας, ο φωτισμός πίνακα οργάνων και οι προβολείς είναι αναμένα.

ΠΑΡΑΔΕΙΓΜΑ

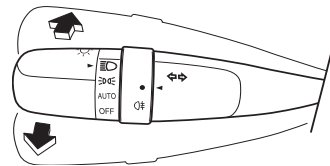

Με τους προβολείς αναμένους, πατήστε τον μοχλό προς τα μπροστά για να ανάψετε την μεγάλη σκάλα ή τραβήξτε τον πίσω για να ανάψετε την μικρή. Όταν η μεγάλη σκάλα είναι σε λειτουργία, μία λυχνία ανάβει στον πίνακα οργάνων. Για να ενεργοποιήσετε στιγμιαία την μεγάλη σκάλα σαν σινιάλο τραβήξτε τον μοχλό ελαφρά προς το μέρος σας και αφήστε τον στην συνέχεια.

Σύστημα αυτόματης λειτουργίας φώτων

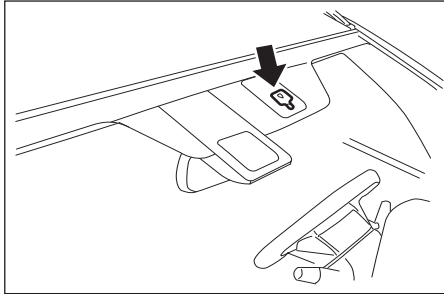

Το σύστημα αυτό ανάβει αυτόματα όλα τα φώτα που λειτουργούν από τον μοχλό φώτων της κολώνας τιμονιού, όταν υφίστανται οι παρακάτω τρεις περιπτώσεις:

- 1) Όταν δεν υπάρχει επαρκής φωτισμός περιβάλλοντος στον αισθητήρα φωτισμού (5).
- 2) Ο μοχλός φώτων βρίσκεται στην θέση "ΑΥΤΟ".
- 3) Πατάτε τον διακόπτη κινητήρα στην θέση "ON".

Το σύστημα αυτό λειτουργεί βάσει σήματος που αποστέλλεται από τον αισθητήρα φωτισμού στο παρμπρίζ. Μην καλύπτετε αυτόν τον αισθητήρα (5). Εάν το καλύψετε με κάτι, το σύστημα δεν θα λειτουργεί σωστά.

⚠ ΠΡΟΕΙΔΟΠΟΙΗΣΗ

Απαιτούνται περίπου 5 δευτερόλεπτα για να αντιδράσει ο αισθητήρας φωτισμού σε αλλαγή της κατάστασης φωτισμού του περιβάλλοντος. Για να μην προκληθεί ατύχημα εξαιτίας μειωμένης ορατότητας όταν εισέρχεστε σε τούνελ ή σε κλειστό γκαράζ να ανάβετε από προηγούμενα τους προβολείς του αυτοκινήτου.

ΣΗΜΕΙΩΣΗ:

Ο αισθητήρας φωτισμού αντιδρά ακόμα και σε υπεριώδεις ακτίνες και μπορεί σε τέτοια περίπτωση να μην λειτουργεί σωστά.

Επαναπρογραμματισμός της αυτόματης λειτουργίας φώτων.

Οι παρακάτω ρυθμίσεις της λειτουργίας αυτής μπορούν να καθοριστούν βάσει των δικών σας προτιμήσεων. Παρακαλούμε απευθυνθείτε στον Επίσημο Συνεργάτη SUZUKI για να επαναπρογραμματίσει την λειτουργία του.

Ευαισθησία του αισθητήρα φωτισμού

Η ένταση του φωτισμού περιβάλλοντος που απαιτείται για να λειτουργήσει το σύστημα αυτό είναι προγραμματισμένη από το εργοστάσιο. Η ευαισθησία του αισθητήρα φωτισμού μπορεί να ρυθμιστεί έτσι ώστε να φώτα να ανάβουν και να σβήσουν όταν:

- Το περιβάλλον είναι φωτεινότερο από την προκαθορισμένη τιμή ή

- Το περιβάλλον είναι σκοτεινότερο από την προκαθορισμένη τιμή

Αυτόματη λειτουργία φώτων για βροχή

Η ρύθμιση του συστήματος αυτόματης λειτουργίας φώτων μπορεί να διαφοροποιηθεί ώστε να ανάβουν οι προβολείς:

- όταν ο αισθητήρας βροχής ανιχνεύει νεροποντή.
- όταν ο αισθητήρας βροχής ανιχνεύει φιλόβροχο και νεροποντή (σε συνεργασία με την λειτουργία των υαλοκαθαριστήρων), ή
- ανεξάρτητα από την λειτουργία του αισθητήρα βροχής.

Βομβητής υπενθύμισης φώτων

Ο εσωτερικός βομβητής ηχεί συνεχόμενα εάν ανοίξετε την πόρτα οδηγού και δεν έχετε σβήσει τα φώτα θέσεως και τους προβολείς. Η λειτουργία αυτή ρυθμίζεται βάσει της εξής κατάστασης:

Οι προβολείς και /ή τα φώτα θέσεως είναι αναμένα ακόμα και αφού ο διακόπτης κινητήρα έχει γυρίσει στην θέση "LOCK" (OFF).

Ο βομβητής σταματά να ηχεί μόλις σβήσετε τα φώτα θέσεως και τους προβολείς.

ΣΗΜΕΙΩΣΗ:

Στην οθόνη πληροφοριών εμφανίζεται ένα μήνυμα ταυτόχρονα με την λειτουργία του βομβητή.

Σύστημα φώτων ημέρας

Όταν ο κινητήρας λειτουργεί, αυτό το σύστημα ενεργοποιεί τα φώτα πορείας.

Καταστάσεις για την λειτουργία του συστήματος φώτων ημέρας:

- 1) Ο κινητήρας να λειτουργεί.
- 2) Οι προβολείς και τα εμπρός φώτα ομίχλης (προαιρετικός εξοπλισμός) να είναι σβηστά.

ΣΗΜΕΙΩΣΗ:

Η φωτεινότητα των φώτων πορείας κατά την διάρκεια της ημέρας είναι διαφορετική από την φωτεινότητα τους το βράδι. Αυτό δεν είναι δυσλειτουργία.

Διακόπτης πίσω φώτων ομίχλης (προαιρετικός εξοπλισμός)

ΠΑΡΑΔΕΙΓΜΑ

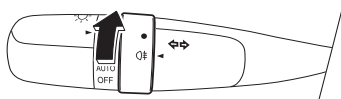

Για να ανάψετε το πίσω φως ομίχλης, στρέψτε τον διακόπτη όπως υποδεικνύεται στην εικόνα όταν οι προβολείς είναι αναμμένοι. Όταν το πίσω φως ομίχλης είναι αναμένο, ανάβει μία ενδεικτική λυχνία στον πίνακα οργάνων.

Διακόπτης εμπρός φώτων ομίχλης (προαιρετικός εξοπλισμός)

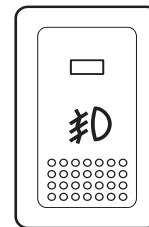

Τα εμπρός φώτα ομίχλης ανάβουν όταν πατηθεί ο διακόπτης φώτων ομίχλης και τα φώτα θέσεως, πίσω φώτα και/ή οι προβολείς είναι αναμένα. Μια ενδεικτική λυχνία στον διακόπτη ανάβει για να ειδοποιήσει ότι τα φώτα ομίχλης είναι αναμένα.

ΣΗΜΕΙΩΣΗ:

Σε μερικές χώρες η λειτουργία των φώτων μπορεί να διαφέρει από την προαναφερθείσα λόγω διαφορετικής νομοθεσίας.

Διακόπτης ρύθμισης ύψους προβολέων (προαιρετικός εξοπλισμός)

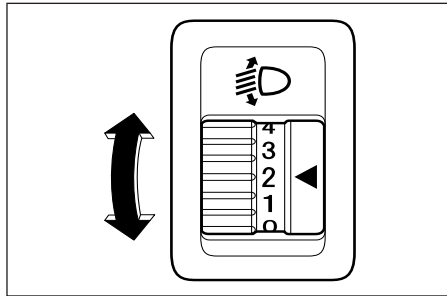

Ρυθμίστε το ύψος των προβολέων βάσει της κατάστασης φόρτωσης του αυτοκινήτου σας. Ο παρακάτω πίνακας δείχνει την σωστή θέση του διακόπτη για διαφορετικές συνθήκες φόρτωσης του αυτοκινήτου.

Κατάσταση φόρτωσης αυτοκινήτου	Θέση διακόπτη
Μόνο οδηγός	0
Οδηγός και συνοδηγός	0
Οδηγός και 4 επιβάτες, χωρίς αποσκευές	2
Οδηγός και 4 επιβάτες, με αποσκευές	3
Οδηγός και πλήρες φορτίο.	4

Μοχλός φλας

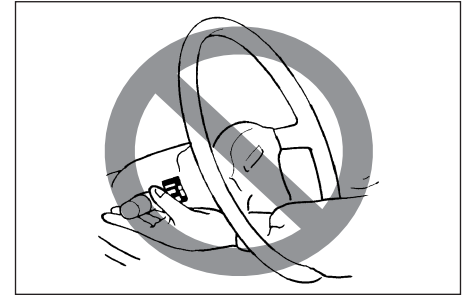

▲ ΠΡΟΕΙΔΟΠΟΙΗΣΗ

Για την αποφυγή πιθανού τραυματισμού, μην λειτουργείτε τους μοχλούς περνώντας το χέρι σας μέσα από την στεφάνη του τιμονιού.

Λειτουργία φλας

Με τον κεντρικό διακόπτη ή τον διακόπτη κινητήρα στην θέση "ON", μετακινήστε τον μοχλό προς τα πάνω ή προς τα κάτω για να λειτουργήσετε τα δεξιά ή αριστερά φλας.

Κανονική λειτουργία φλας

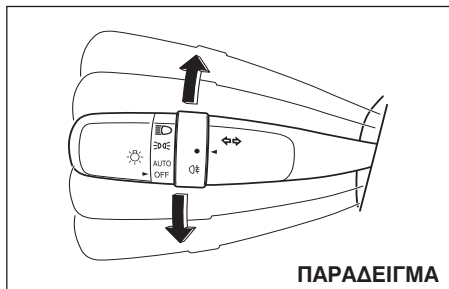

Μετακινήστε το μοχλό πλήρως προς τα πάνω ή προς τα κάτω για να λειτουργήσετε τα φλας. Μόλις το αυτοκίνητο στρίψει, η λειτουργία των φλας σταματά και ο μοχλός επιστρέφει στη αρχική του θέση.

Περιορισμένη λειτουργία φλας

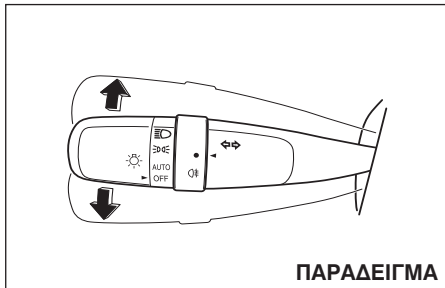

Μετακινήστε το μοχλό λίγο προς την κατεύθυνση που επιθυμείτε και κρατήστε τον στη θέση αυτή.

- Τα φλας και η λυχνία τους αναβοσβήνουν όσο κρατάτε τον μοχλό.

Τα φλας και η λυχνία τους θα αναβοσβήσουν για τρεις φορές, εάν επιστρέψετε τον μοχλό αμέσως στην αρχική του θέση.

ΣΗΜΕΙΩΣΗ:

Τα φλας και η ενδεικτική τους λυχνία μπορούν να ρυθμιστούν για να ανάβουν τρεις φορές αφότου ο μοχλός επιστρέψει στην αρχική του θέση. Ανατρέξτε στο "Οθόνη πληροφοριών" σε αυτό το κεφάλαιο.

ΣΗΜΕΙΩΣΗ:

Μπορείτε να ρυθμίσετε τον αριθμό αναβοσβήματος των φλας και της ενδεικτικής λυχνίας τους (από 1 έως 4 φορές). Παρακαλούμε απευθυνθείτε στον Επίσημο Συνεργάτη SUZUKI για να πραγματοποιήσει την ρύθμιση αυτή.

Διακόπτης αλαρμ

ΠΑΡΑΔΕΙΓΜΑ

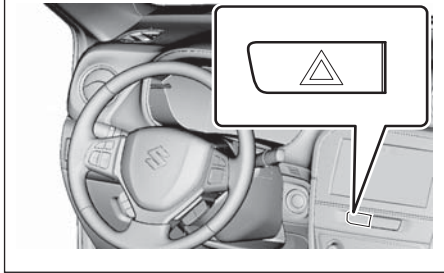

Πατήστε τον διακόπτη αλαρμ για να ενεργοποιήσετε όλα τα φλας. Όλα τα φλας του αυτοκινήτου και οι ενδείξεις φλας στον πίνακα οργάνων θα αναβοσβήνουν ταυτόχρονα. Για να απενεργοποιήσετε τα αλαρμ, πατήστε και πάλι τον διακόπτη.

Χρησιμοποιήστε τα αλαρμ για να ενημερώσετε τους άλλους οδηγούς ότι το όχημα σας είναι σταθμευμένο γιατί διαφορετικά μπορεί να προκληθεί ατύχημα.

Μοχλός υαλοκαθαριστήρων και πλυστικής συσκευής παρμπρίζ

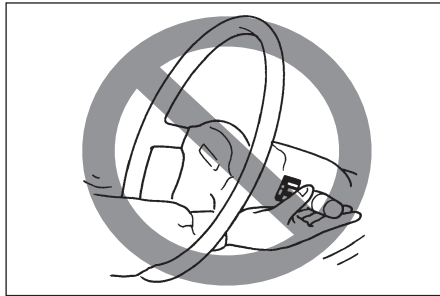

▲ ΠΡΟΕΙΔΟΠΟΙΗΣΗ

Για την αποφυγή πιθανού τραυματισμού, μην λειτουργείτε τους μοχλούς περνώντας το χέρι σας μέσα από την στεφάνη του τιμονιού.

Λειτουργία υαλοκαθαριστήρα και πλυστικής συσκευής

Όταν ο κεντρικός διακόπτης ή ο διακόπτης κινητήρα βρίσκεται στην θέση "ON", μπορείτε να χρησιμοποιήσετε τον μοχλό του υαλοκαθαριστήρα/πλυστικής συσκευής παρμπρίζ. Εάν οι υαλοκαθαριστήρες είναι καλυμμένοι με χιόνι, η λειτουργία τους θα διακοπεί αυτόματα για να προστατευθεί το μοτέρ τους από υπερθέρμανση.

Εάν οι υαλοκαθαριστήρες σταματήσουν κατά την λειτουργία τους, ακολουθήστε τα παρακάτω:

- 1) Σταθμεύστε το αυτοκίνητο σε ασφαλές σημείο και σβήστε τον κινητήρα.
- 2) Μετακινήστε τον μοχλό υαλοκαθαριστήρων στην θέση OFF.
- 3) Αφαιρέστε τυχόν εμπόδια, όπως χιόνι από τους υαλοκαθαριστήρες.
- 4) Μετά από ένα χρονικό διάστημα που η θερμοκρασία του μοτέρ των υαλοκαθαριστήρων έχει επανέλθει σε φυσιολογική θερμοκρασία, οι υαλοκαθαριστήρες θα λειτουργήσουν κανονικά.

Εάν οι υαλοκαθαριστήρες δεν λειτουργήσουν, θα πρέπει να απευθυνθείτε στον Επίσημο Συνεργάτη SUZUKI για να ελέγξει το αυτοκίνητο σας.

Υαλοκαθαριστήρες

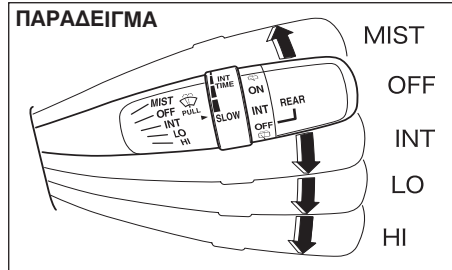

Για να λειτουργήσετε τους υαλοκαθαριστήρες, μετακινήστε τον μοχλό προς τα κάτω στην μία από τις τρεις θέσεις λειτουργίας. Η θέση "INT" είναι πολύ εξυπηρετική για οδήγηση σε ομίχλη ή σε ψιλόβροχο.

Στην θέση "LO" οι υαλοκαθαριστήρες λειτουργούν σε σταθερή αργή ταχύτητα. Στην θέση "HI" οι υαλοκαθαριστήρες λειτουργούν σε σταθερή γρήγορη ταχύτητα. Για να σταματήσετε τους υαλοκαθαριστήρες, μετακινήστε τον μοχλό στην θέση "OFF".

Μετακινώντας τον μοχλό προς τα πάνω στην θέση "MIST", οι υαλοκαθαριστήρες θα λειτουργούν συνεχόμενα στη αργή ταχύτητα.

ΠΑΡΑΔΕΙΓΜΑ

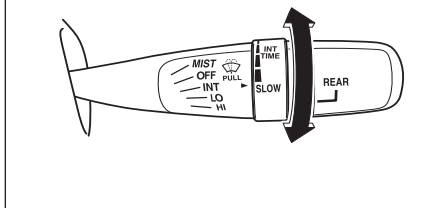

Εάν ο μοχλός διαθέτει τη θέση "INT TIME" στρέψτε το μοχλό προς τα μπροστά ή προς τα πίσω για να ρυθμίσετε την διακοπώμενη λειτουργία των υαλοκαθαριστήρων στον επιθυμητό ρυθμό.

Υαλοκαθαριστήρες παρμπρίζ με αισθητήρα βροχής (προαιρετικός εξοπλισμός)

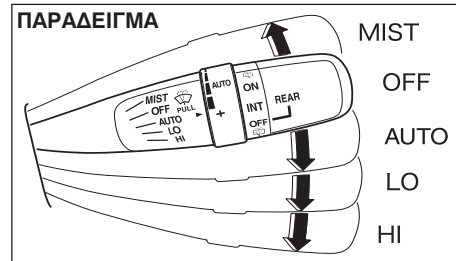

Γυρίστε τον διακόπτη κινητήρα στην θέση "ON". Για να ενεργοποιήσετε τους υαλοκαθαριστήρες και να λειτουργούν με τον αισθητήρα βροχής, μετακινήστε το μοχλό προς τα κάτω σε μία από τις τρεις θέσεις. Στη θέση "AUTO" (εάν υπάρχει) οι υαλοκαθαριστήρες θα λειτουργήσουν αυτόματα μόλις ο αισθητήρας ανιχνεύσει βροχή ή χιόνι. Στην θέση "LO" οι υαλοκαθαριστήρες λειτουργούν σε σταθερή αργή ταχύτητα. Στην θέση "HI" οι υαλοκαθαριστήρες λειτουργούν σε σταθερή γρήγορη ταχύτητα. Για να σταματήσετε τους υαλοκαθαριστήρες, μετακινήστε τον μοχλό στην θέση "OFF".

Μετακινήστε το μοχλό προς τα πάνω και κρατήστε τον στην θέση "MIST". Οι υαλοκαθαριστήρες θα λειτουργούν συνεχόμενα σε αργή ταχύτητα για όσο διάστημα κρατάτε στη θέση αυτή τον μοχλό.

ΠΑΡΑΔΕΙΓΜΑ

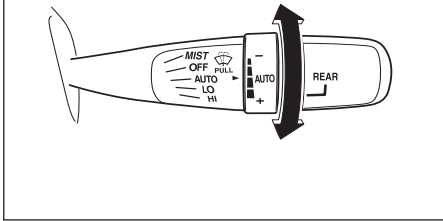

Εάν ο μοχλός έχει θέση “AUTO”, μπορείτε να αλλάξετε την ευαισθησία του συστήματος στρέφοντας τον διακόπτη του μοχλού προς τα μπροστά για αυξημένη ευαισθησία ή προς τα πίσω για μειωμένη.

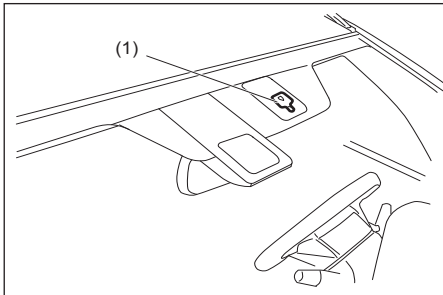

(1) Αισθητήρας βροχής

▲ ΠΡΟΣΟΧΗ

- Ακολουθείτε τις παρακάτω οδηγίες όταν ο μοχλός υαλοκαθαριστήρων βρίσκεται στην θέση “AUTO” και ο διακόπτης κινητήρα στην θέση “ON”. Διαφορετικά, οι υαλοκαθαριστήρες μπορεί να λειτουργήσουν ξαφνικά με αποτέλεσμα την πρόκληση ατυχήματος ή ζημιάς.
 - Μην αγγίζετε ή καθαρίζετε την περιοχή του παρμπρίζ που βρίσκεται ο αισθητήρας βροχής με κάποιο ύφασμα.
 - Μην κτυπάτε το παρμπρίζ ή τον αισθητήρα βροχής.
- Βεβαιωθείτε ότι ο μοχλός βρίσκεται στην θέση “OFF” πριν πλύνετε το αυτοκίνητο σας σε αυτόματο πλυντήριο ή καθαρίσετε το παρμπρίζ.

ΣΗΜΕΙΩΣΗ:

- Στις παρακάτω περιπτώσεις, ο αισθητήρας βροχής μπορεί να μην ανιχνεύσει σωστά βροχή ή χιόνι με αποτέλεσμα να μην λειτουργήσει σωστά το σύστημα.
 - Η βροχή ή το χιόνι δεν πέφτει στην περιοχή του παρμπρίζ που βρίσκεται ο αισθητήρας.
 - Η περιοχή του αισθητήρα βροχής έχει καλυφθεί με λάσπη, πάγο ή άλλο. Θα πρέπει να αφαιρέσετε τα υλικά αυτά.

- Υπάρχουν ήδη στο παρμπρίζ σταγόνες βροχής προτού εκκινήσει να λειτουργεί το σύστημα ανίχνευσης βροχής. Θα πρέπει να καθαρίσετε το παρμπρίζ χρησιμοποιώντας τους υαλοκαθαριστήρες.

- Ο αισθητήρας βροχής έχει θερμοκρασία μεγαλύτερη από τους 80°C (176°F) σε ηλιοφάνεια, ή χαμηλότερη από -10°C (14°F) σε παγωνιά. (Σε αυτές τις συνθήκες οι υαλοκαθαριστήρες δεν λειτουργούν).

- Το παρμπρίζ είναι καλυμμένο με αδιάβροχο υλικό με αποτέλεσμα οι σταγόνες βροχής να γλιστρούν γρήγορα. Σε τέτοια περίπτωση, μειώστε την ευαισθησία του συστήματος ανίχνευσης.

- Η περιοχή του αισθητήρα βροχής είναι καλυμμένη με κάποιο αυτοκόλλητο.

- Τα μάκτρα των υαλοκαθαριστήρων έχουν ζημιά. Θα πρέπει να τα αντικαταστήσετε.

- Οι παρακάτω καταστάσεις δηλώνουν πρόβλημα στο σύστημα. Εάν κάτι από αυτά συμβαίνει απευθυνθείτε το συντομότερο δυνατόν στον Επίσημο Συνεργάτη SUZUKI για έλεγχο.
 - Ο ρυθμός βροχόπτωσης/χιονόπτωσης διαφοροποιείται ενώ το διάστημα λειτουργίας των υαλοκαθαριστήρων παραμένει σταθερό.
 - Παρότι πέφτει βροχή ή χιόνι οι υαλοκαθαριστήρες δεν λειτουργούν.

Επαναπρογραμματισμός της λειτουργίας ανίχνευσης του αισθητήρα βροχής

Η θέση λειτουργίας ΑΥΤΟ μπορεί να ρυθμιστεί στις δικές σας απαιτήσεις επαναπρογραμματίζοντας το σύστημα με τον παρακάτω τρόπο. Απευθυνθείτε στον Επίσημο Συνεργάτη SUZUKI για την εργασία αυτή.

Πλήρως αυτοματοποιημένη λειτουργία (προρρυθμισμένη από το εργοστάσιο)

Το σύστημα επιλέγει την πιο κατάλληλη από τις παρακάτω λειτουργίες: καμιά λειτουργία, διακοπώμενη λειτουργία, αργή ταχύτητα και γρήγορη ταχύτητα.

Ημιαυτόματη λειτουργία

Το σύστημα επιλέγει την πιο κατάλληλη από τις παρακάτω λειτουργίες: διακοπώμενη λειτουργία, αργή ταχύτητα ή γρήγορη ταχύτητα (οι υαλοκαθαριστήρες δεν σταματούν αυτόματα).

Διακοπώμενη λειτουργία

Οι υαλοκαθαριστήρες λειτουργούν μόνο στην διακοπώμενη λειτουργία. Το διάστημα λειτουργίας μπορεί να διαφοροποιηθεί από το διακόπτη στον μοχλό.

Πλυστική συσκευή παρμπρίζ

ΠΑΡΑΔΕΙΓΜΑ

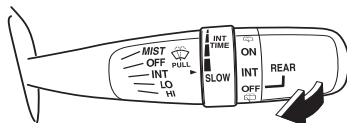

Για να ψεκάσετε υγρό καθαρισμού στο παρμπρίζ, τραβήξτε τον μοχλό προς το μέρος σας. Αυτόματα θα λειτουργήσουν και οι υαλοκαθαριστήρες σε αργή ταχύτητα εάν δεν λειτουργούν ήδη, εφόσον υπάρχει διαθέσιμη η θέση "INT".

▲ ΠΡΟΕΙΔΟΠΟΙΗΣΗ

- Για να αποφύγετε το πάγωμα των υαλοκαθαριστήρων σε κρύο καιρό, ανοίξτε το σύστημα ξεθαιπώματος πριν αλλά και κατά την λειτουργία της πλυστικής συσκευής.
- Μην χρησιμοποιείτε αντιψυκτικό υγρό κινητήρα στο δοχείο υγρών καθαρισμού του παρμπρίζ. Μπορεί να επηρεάζει σοβαρά την ορατότητα και να προκαλέσει ζημιά στην βαφή του αυτοκινήτου.

ΣΗΜΑΝΤΙΚΗ ΣΗΜΕΙΩΣΗ

Για να αποφύγετε τυχόν ζημιά στους υαλοκαθαριστήρες και στην πλυστική συσκευή θα πρέπει να ακολουθήσετε τις παρακάτω προφυλάξεις:

- Μην συνεχίσετε να λειτουργείτε το μοχλό πλυστικής συσκευής εάν δεν υπάρχει υγρό στο δοχείο γιατί μπορεί να προκληθεί ζημιά στο μοτέρ της.
- Μην επιχειρήσετε να καθαρίσετε βρωμιές από το παρμπρίζ με τους υαλοκαθαριστήρες και ενώ αυτό είναι στεγνό, γιατί θα καταστραφούν τα μάκτρα. Πάντοτε να ψεκάζετε με υγρό καθαρισμού το παρμπρίζ προτού λειτουργήσετε τους υαλοκαθαριστήρες.
- Καθαρίστε τυχόν πάγο ή συσσωρευμένο χιόνι από τους υαλοκαθαριστήρες προτού τους λειτουργήσετε.
- Ελέγχετε τακτικά την ποσότητα υγρού καθαρισμού στο δοχείο. Ελέγχετε την πιο συχνά όταν ο καιρός είναι άσχημος.
- Κατά τους χειμερινούς μήνες να συμπληρώνετε με υγρό καθαρισμού το δοχείο κατά τα 3/4 του ώστε να υπάρχει αρκετός χώρος ώστε εάν το υγρό παγώσει και διασταλεί.

Διακόπτης υαλοκαθαριστήρα/πλουστικής συσκευής πίσω παρμπρίζ

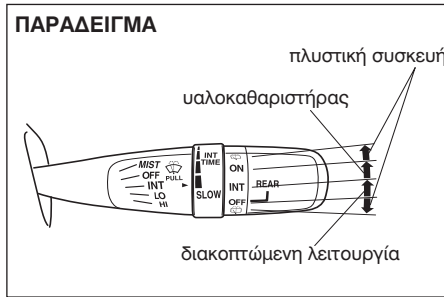

Για να λειτουργήσετε το υαλοκαθαριστήρα του πίσω παρμπρίζ στρέψτε τον διακόπτη στο άκρο του μοχλού προς τα μπροστά στην θέση "ON".

Εάν το αυτοκίνητο σας διαθέτει την θέση "INT", ο πίσω υαλοκαθαριστήρας θα λειτουργήσει διακοπόμενα εάν ρυθμίσετε τον διακόπτη σε αυτή την θέση. Για να σταματήσετε την λειτουργία του, στρέψτε τον διακόπτη προς τα πίσω στην θέση "OFF".

Με τον διακόπτη στην θέση "OFF", στρέψτε τον προς τα πίσω και κρατήστε τον για να ψεκάσετε υγρό καθαρισμού στο πίσω παρμπρίζ. Με τον διακόπτη στην θέση "ON", στρέψτε τον προς τα μπροστά και κρατήστε τον για να ψεκάσετε υγρό καθαρισμού στο πίσω παρμπρίζ.

ΣΗΜΑΝΤΙΚΗ ΣΗΜΕΙΩΣΗ

Καθαρίστε τυχόν συσσωρευμένο χιόνι ή πάγο από το μάκτρο του υαλοκαθαριστήρα του πίσω παρμπρίζ. Το συσσωρευμένο χιόνι ή ο πάγος μπορεί να εμποδίσει την λειτουργία του μάκτρου με αποτέλεσμα να προκληθεί ζημιά σε αυτό.

Τηλεσκοπική λειτουργία τιμονιού (προαιρετικός εξοπλισμός)

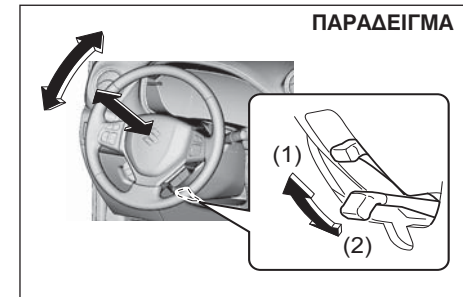

- (1) LOCK
- (2) UNLOCK

Ο μοχλός τηλεσκοπικής λειτουργίας βρίσκεται κάτω από την κολώνα τιμονιού. Για να ρυθμίσετε το ύψος και την θέση του τιμονιού:

- 1) Τραβήξτε προς τα κάτω το μοχλό για να απασφαλίσετε την κολώνα τιμονιού.
- 2) Ρυθμίστε το τιμόνι στο επιθυμητό ύψος και θέση προς τα μπροστά ή προς τα πίσω και ασφαλίστε την κολώνα σπρώχνοντας τον μοχλό στην θέση ασφάλισης.
- 3) Προσπαθήστε να κινήσετε το τιμόνι πάνω - κάτω και μπροστά - πίσω για να βεβαιωθείτε ότι αυτό έχει ασφαλίσει σωστά.

⚠ ΠΡΟΕΙΔΟΠΟΙΗΣΗ

Μην επιχειρήσετε ποτέ να ρυθμίσετε το τιμόνι όταν οδηγείτε γιατί θα χάσετε τον έλεγχο του αυτοκινήτου.

Κόρνα

ΠΑΡΑΔΕΙΓΜΑ

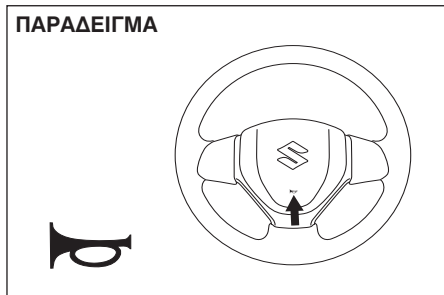

Πατήστε το μπουτόν κόρνας στο τιμόνι για να ηχήσει η κόρνα. Η κόρνα ηχεί με τον κεντρικό διακόπτη σε οποιαδήποτε θέση.

**Διακόπτης θερμαινόμενου πίσω παρμπρίζ και θερμαινόμενων εξωτερικών καθρεπτών
(προαιρετικός εξοπλισμός)**

Τύπος 1

ΠΑΡΑΔΕΙΓΜΑ

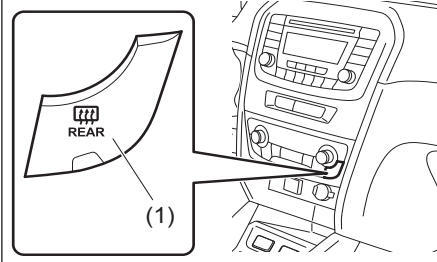

Τύπος 2

ΠΑΡΑΔΕΙΓΜΑ

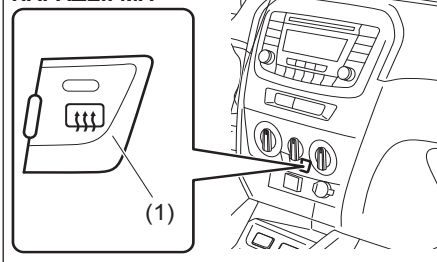

Εάν το πίσω παρμπρίζ θαμπώσει, πατήστε τον διακόπτη (1) για να καθαρίσει.

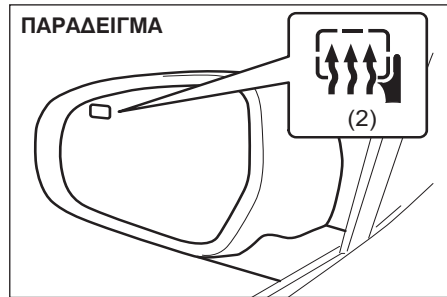

Εάν ο εξωτερικός καθρέπτης φέρει το σύμβολο (2) είναι εξοπλισμένος με σύστημα ξεθαμπώματος. Όταν πατήσετε τον διακόπτη (1) οι δύο θερμαινόμενοι εξωτερικοί καθρέπτες και το θερμαινόμενο πίσω παρμπρίζ θα λειτουργήσουν ταυτόχρονα.

Κατά την λειτουργία του συστήματος αυτού ανάβει μία ενδεικτική λυχνία. Το σύστημα ξεθαμπώματος λειτουργεί μόνο όταν ο κινητήρας λειτουργεί. Για να σταματήσετε την λειτουργία του πατήστε ξανά τον διακόπτη (1).

ΣΗΜΑΝΤΙΚΗ ΣΗΜΕΙΩΣΗ

Το θερμαινόμενο πίσω παρμπρίζ και οι θερμαινόμενοι εξωτερικοί καθρέπτες (προαιρετικός εξοπλισμός) καταναλώνουν αρκετή ποσότητα ηλεκτρισμού. Γιαυτό, μόλις το παρμπρίζ και οι καθρέπτες ξεθαμπώσουν βεβαιωθείτε ότι σταματήσατε την λειτουργία του.

ΣΗΜΕΙΩΣΗ:

- Το σύστημα ξεθαμπώματος λειτουργεί μόνον όταν λειτουργεί ο κινητήρας.
- Το σύστημα σταματάει αυτόματα την λειτουργία του μετά από 15 λεπτά για να προστατευτεί η μπαταρία από τυχόν αποφόρτιση.
- Εάν το αυτοκίνητο σας είναι εξοπλισμένο με θερμαινόμενους εξωτερικούς καθρέπτες, το σημάδι (2) υπάρχει μόνο στον καθρέπτη του οδηγού, αλλά το σύστημα λειτουργεί ταυτόχρονα και στους δύο καθρέπτες.

ΣΗΜΕΙΩΣΕΙΣ



ΛΕΙΤΟΥΡΓΩΝΤΑΣ ΤΟ ΟΧΗΜΑ ΣΑΣ

Προειδοποίηση για καυσαέρια	3-1
Λίστα καθημερινών ελέγχων	3-1
Κατανάλωση λαδιού κινητήρα	3-2
Κεντρικός διακόπτης (Αυτοκίνητα χωρίς σύστημα εκκίνησης χωρίς κλειδί)	3-3
Διακόπτης κινητήρα (Αυτοκίνητα με σύστημα εκκίνησης χωρίς κλειδί)	3-5
Σύστημα εκκίνησης χωρίς κλειδί (προαιρετικός εξοπλισμός)	3-7
Χειρόφρενο	3-11
Πεντάλ	3-12
Εκκινώντας τον κινητήρα (Αυτοκίνητα χωρίς σύστημα εκκίνησης χωρίς κλειδί)	3-13
Εκκινώντας τον κινητήρα (Αυτοκίνητα με σύστημα εκκίνησης χωρίς κλειδί)	3-14
Χρησιμοποιώντας το κιβώτιο ταχυτήτων	3-19
Ένδειξη κιβωτίου ταχυτήτων	3-26
Σύστημα τετρακίνησης (4WD) (προαιρετικός εξοπλισμός)	3-30
Σύστημα ENG A-STOP (Σύστημα αυτόματης επανεκκίνησης) (προαιρετικός εξοπλισμός)	3-36
Σύστημα Cruise control (προαιρετικός εξοπλισμός)	3-43
Περιοριστής ταχύτητας (προαιρετικός εξοπλισμός)	3-45
Σύστημα SUZUKI SAFETY (προαιρετικός εξοπλισμός)	3-48
Σύστημα παρακολούθησης τυφλού σημείου (BSM) (προαιρετικός εξοπλισμός)	3-102
Σύστημα ειδοποίησης πίσω διασταυρούμενου οχήματος (RTCA) (προαιρετικός εξοπλισμός)	3-108
Σήμα στάσης ανάγκης (ESS) (προαιρετικός εξοπλισμός)	3-111
Αισθητήρες παρκαρίσματος (προαιρετικός εξοπλισμός)	3-112
Κάμερα οπισθοπορείας (προαιρετικός εξοπλισμός)	3-119
Φρενάρισμα	3-122
Πρόγραμμα ηλεκτρονικής σταθερότητας (ESP®)	3-124
Σύστημα παρακολούθησης πίεσης ελαστικών (TPMS) (προαιρετικός εξοπλισμός)	3-132

Προειδοποίηση για καυσαέρια

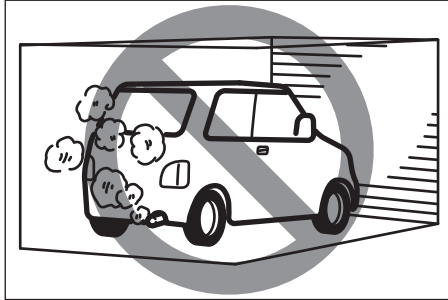

▲ ΠΡΟΕΙΔΟΠΟΙΗΣΗ

Αποφύγετε να εισπνέετε τα καυσαέρια, γιατί περιέχουν μονοξείδιο του άνθρακα, ένα άχρωμο και άοσμο αέριο που μπορεί να αποβεί θανατηφόρο. Επειδή η παρουσία του ανιχνεύεται πολύ δύσκολα, βεβαιωθείτε ότι έχετε λάβει τις παρακάτω προφυλάξεις ώστε να μην εισχωρήσει στο αυτοκίνητο σας μονοξείδιο του άνθρακα.

- Μην αφήνετε σε λειτουργία τον κινητήρα όταν βρίσκεστε μέσα σε γκαράζ ή άλλο κλειστό χώρο.

(συνεχίζεται)

▲ ΠΡΟΕΙΔΟΠΟΙΗΣΗ

(συνέχεια)

- Μην σταθμεύετε με τον κινητήρα σε λειτουργία για μεγάλο χρονικό διάστημα, ακόμα και σε ανοικτούς χώρους. Εάν είναι απαραίτητο να παραμείνετε μέσα στο αυτοκίνητο για λίγο και με τον κινητήρα σε λειτουργία, βεβαιωθείτε ότι ο επιλογέας εισόδου αέρα βρίσκεται στην θέση “ΕΞΩΤΕΡΙΚΟΣ ΑΕΡΑΣ” και ότι ο ανεμιστήρας λειτουργεί στην υψηλή ταχύτητα.
- Μην οδηγείτε το αυτοκίνητο με ανοικτή την πόρτα του χώρου αποσκευών. Εάν κάτι τέτοιο είναι απαραίτητο, βεβαιωθείτε ότι όλα τα παράθυρα και η ηλιοροφή (προαιρετικός εξοπλισμός) είναι κλειστά και ο ανεμιστήρας στην υψηλή ταχύτητα με τον επιλογέα εισόδου αέρα στην θέση “ΕΞΩΤΕΡΙΚΟΣ ΑΕΡΑΣ”.
- Για την σωστή λειτουργία του συστήματος εξαερισμού, διατηρείτε πάντοτε την γρίλια που βρίσκεται μπροστά από το παρμπρίζ καθαρή από χιόνια, φύλλα ή άλλα αντικείμενα.
- Διατηρείτε την περιοχή της εξάτμισης στο πίσω μέρος του αυτοκινήτου καθαρή από χιόνια και άλλα αντικείμενα, ώστε να μην συσσωρεύονται καυσαέρια κάτω από το αυτοκίνητο. Αυτό είναι ιδιαίτερα σημαντικό όταν παρκάρετε το αυτοκίνητο σας σε ακραίες καιρικές συνθήκες.
- Ελέγχετε περιοδικά το σύστημα εξάτμισης καυσαερίων για φθορά και διαρροές. Οποιαδήποτε φθορά ή διαρροή πρέπει να επισκευάζεται άμεσα.

Λίστα καθημερινών ελέγχων

Προτού οδηγήσετε



- 1) Βεβαιωθείτε ότι τα παράθυρα, οι καθρέπτες, τα φώτα και οι αντανakλαστήρες είναι καθαρά.
- 2) Ελέγξτε οπτικά τα ελαστικά για τα παρακάτω:
 - βάθος πέλματος
 - αφύσικη φθορά, σχισίματα και ζημιά
 - ξεσφιγμένα μπουλόνια τροχών
 - ύπαρξη ξένων σωμάτων όπως πετραδάκια κλπ.Ανατρέξτε στο “Ελαστικά” στο κεφάλαιο “ΕΛΕΓΧΟΣ ΚΑΙ ΣΥΝΤΗΡΗΣΗ” για λεπτομέρειες.
- 3) Ελέγξτε για διαρροή λαδιού και υγρών.

ΣΗΜΕΙΩΣΗ:

Είναι φυσιολογικό, μετά από χρήση του συστήματος κλιματισμού να τρέξει λίγο νερό κάτω από το αυτοκίνητο.

- 4) Βεβαιωθείτε ότι το καπό είναι κλειστό και ασφαλισμένο σωστά.
- 5) Ελέγξτε ότι τα φώτα, τα φλας, τα φώτα φρένων και η κόρνα λειτουργούν σωστά.
- 6) Ρυθμίστε το κάθισμα και το προσκέφαλο.
- 7) Ελέγξτε το πεντάλ φρένων και το χειρόφρενο.
- 8) Ρυθμίστε τους καθρέπτες.
- 9) Ελέγξτε ότι όλοι οι επιβάτες και εσείς έχετε φορέσει τις ζώνες ασφαλείας.
- 10) Ελέγξτε ότι μόλις γυρίσετε τον κεντρικό διακόπτη ή τον διακόπτη κινητήρα στην θέση "ON" ανάβουν όλες οι προειδοποιητικές λυχνίες.
- 11) Ελέγξτε όλους τους δείκτες.
- 12) Ελέγξτε ότι η προειδοποιητική λυχνία του συστήματος φρένων σβήνει μόλις απενεργοποιήσετε το χειρόφρενο.

Μια φορά την εβδομάδα, ή κάθε φορά που ανεφοδιάζετε σε καύσιμο, πραγματοποιείτε τους παρακάτω ελέγχους στο χώρο του κινητήρα:

- 1) Στάθμη λαδιού κινητήρα
- 2) Στάθμη ψυκτικού υγρού
- 3) Στάθμη υγρών φρένων
- 4) Στάθμη υγρών μπαταρίας
- 5) Στάθμη υγρού καθαρισμού παρμπρίζ
- 6) Λειτουργία κλειδαριάς καπό
Τραβήξτε τον μοχλό ανοίγματος του καπό

στο εσωτερικό του αυτοκινήτου. Βεβαιωθείτε ότι το καπό δεν ανοίγει, εάν δεν απελευθερώσετε την ασφάλεια του. Κλείστε στην συνέχεια το καπό και βεβαιωθείτε ότι ασφάλισε σωστά. Διαβάστε το "Κλειδαριές και ασφάλειες" στο "ΠΛΑΙΣΙΟ ΚΑΙ ΑΜΑΞΩΜΑ" στο κεφάλαιο "ΕΛΕΓΧΟΣ ΚΑΙ ΣΥΝΤΗΡΗΣΗ" για τις οδηγίες λίπανσης της κλειδαριάς του καπό.

▲ ΠΡΟΕΙΔΟΠΟΙΗΣΗ

Πριν ξεκινήσετε βεβαιωθείτε ότι το καπό είναι κλειστό και ασφαλισμένο σωστά. Εάν δεν είναι, μπορεί να ανοίξει ξαφνικά κατά την οδήγηση εμποδίζοντας την ορατότητα και προκαλώντας ατύχημα.

Μία φορά τον μήνα ή όταν ανεφοδιάζετε με καύσιμο, ελέγξτε την πίεση των ελαστικών χρησιμοποιώντας μετρητή πίεσης αέρα ελαστικών. Επίσης, να ελέγχετε και την πίεση αέρα στην ρεζέρβα.

Κατανάλωση λαδιού κινητήρα

Είναι φυσιολογικό για τον κινητήρα να καταναλώνει μία μικρή ποσότητα λαδιού κατά την λειτουργία του.

Η ποσότητα λαδιού που καταναλώνεται εξαρτάται από την πυκνότητα, την ποιότητα του λαδιού και τις συνθήκες κάτω από τις οποίες οδηγείτε το αυτοκίνητο σας. Περισσότερο λάδι καταναλώνεται στις υψηλές ταχύτητες και όταν επιταχύνετε ή επιβραδύνετε συχνά. Επίσης, και με υψηλό φορτίο, ο κινητήρας θα καταναλώσει περισσότερο λάδι.

Ένας καινούργιος κινητήρας επίσης καταναλώνει περισσότερο λάδι γιατί τα έμβολα, τα ελατήρια τους και τα τοιχώματα των κυλίνδρων δεν έχουν λειανθεί πλήρως. Οι καινούργιοι κινητήρες αρχίζουν να καταναλώνουν την φυσιολογική ποσότητα λαδιού μόνο μετά από τα πρώτα 5000 χλμ. (3000 μίλια) οδήγησης.

**Κατανάλωση λαδιού:
Μέγιστη 1.0 Λίτρο ανά 1000 χλμ.
(1 Qt. ανά 600 μίλια)**

Όταν κρίνετε την ποσότητα λαδιού που έχει καταναλωθεί να λάβετε υπόψη σας ότι το λάδι αραιώνει κατά την χρήση οπότε θα δυσκολευτείτε να βρείτε την ακριβή καταναλωθείσα ποσότητα.

Για παράδειγμα, εάν ένα αυτοκίνητο χρησιμοποιείται για επαναλαμβανόμενες μικρές διαδρομές, και καταναλώνει την κανονική ποσότητα λαδιού, ο δείκτης λαδιού μπορεί να μην δείχνει μείωση της στάθμης ακόμα και μετά από 1000 χλμ (600 μίλια) οδήγησης.

ΛΕΙΤΟΥΡΓΩΝΤΑΣ ΤΟ ΟΧΗΜΑ ΣΑΣ

Αυτό οφείλεται στο ότι το λάδι αραιώνεται σταδιακά με καύσιμο και υγρασία και δεν εμφανίζεται η πτώση στην στάθμη του.

Θα πρέπει επίσης να γνωρίζετε ότι τα αραιωμένα συστατικά του λαδιού εξατμίζονται όταν οδηγείτε συχνά με υψηλές ταχύτητες, δείχνοντας έτσι μεγαλύτερη κατανάλωση λαδιού μετά από την οδήγηση σε υψηλές ταχύτητες.

Κεντρικός διακόπτης (Αυτοκίνητα χωρίς σύστημα εκκίνησης χωρίς κλειδί)



▲ ΠΡΟΕΙΔΟΠΟΙΗΣΗ

Για την αποφυγή τραυματισμού, μην λειτουργείτε τους μοχλούς περνώντας τα χέρια σας μέσα από την στεφάνη του τιμονιού.

ΠΑΡΑΔΕΙΓΜΑ

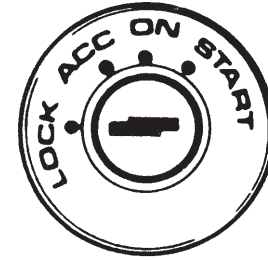

Ο κεντρικός διακόπτης διαθέτει τις παρακάτω τέσσερις θέσεις:

LOCK

Αυτή είναι η κανονική θέση στάθμευσης. Είναι η μοναδική θέση που μπορεί να αφαιρεθεί το κλειδί.

Μηχανικό κιβώτιο ταχυτήτων

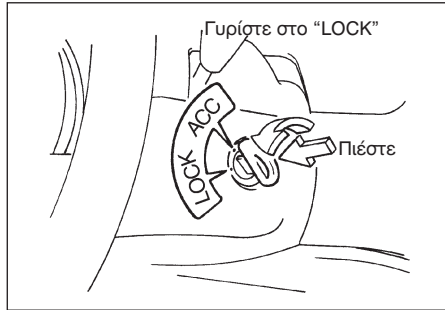

- Οχήματα με μηχανικό κιβώτιο**
 Θα πρέπει να εισάγετε το κλειδί στη κλειδαριά για να το στρίψετε στην θέση "LOCK". Στη θέση αυτή κλειδώνει την ανάφλεξη και κλειδώνει το τιμόνι μόλις το κλειδί αφαιρεθεί.
- Οχήματα με αυτόματο κιβώτιο**
 Ο μοχλός επιλογής θα πρέπει να βρίσκεται στην θέση "P" για να στρέψετε το κλειδί στην θέση "LOCK". Στη θέση αυτή κλειδώνει την ανάφλεξη και κλειδώνει το τιμόνι μόλις το κλειδί αφαιρεθεί.

Για να ξεκλειδώσετε το τιμόνι, τοποθετήστε το κλειδί και γυρίστε το δεξιόστροφα σε μία από τις υπόλοιπες θέσεις. Αν έχετε πρόβλημα να γυρίσετε το κλειδί ώστε να ξεκλειδώσει το τιμόνι, δοκιμάστε να στρέψετε λίγο το τιμόνι προς τα δεξιά ή αριστερά καθώς στρέφετε το κλειδί.

ACC

Μερικά από τα αξεσουάρ όπως το ραδιόφωνο μπορούν να λειτουργήσουν αλλά όχι ο κινητήρας.

ON

Είναι η κανονική θέση λειτουργίας. Όλα τα ηλεκτρικά συστήματα του αυτοκινήτου είναι σε λειτουργία.

START

Στη θέση αυτή εκκινεί ο κινητήρας με την μίζα. Μόλις εκκινήσει ο κινητήρας, θα πρέπει να αφήσετε αμέσως το κλειδί.

Υπενθύμιση κλειδιού (προαιρετικός εξοπλισμός)

Ένας βομβητής ηχεί διακοπώμενα για να σας υπενθυμίσει να αφαιρέσετε το κλειδί από τον κεντρικό διακόπτη όταν η πόρτα του οδηγού είναι ανοικτή.



▲ ΠΡΟΕΙΔΟΠΟΙΗΣΗ

- Μην αφαιρείτε το κλειδί ποτέ από τον κεντρικό διακόπτη ενώ το αυτοκίνητο κινείται. Το τιμόνι μπορεί να κλειδώσει και δεν θα μπορείτε να κατευθύνετε το αυτοκίνητο.**

(συνεχίζεται)

▲ ΠΡΟΕΙΔΟΠΟΙΗΣΗ

(συνέχεια)

- Όταν σταθμεύετε ακόμα και για μικρό χρονικό διάστημα να γυρίζετε τον κεντρικό διακόπτη στην θέση “LOCK” και να αφαιρείτε το κλειδί.
Μην αφήνετε ποτέ μόνο παιδιά μέσα σε ένα παρκαρισμένο αυτοκίνητο. Τα παιδιά χωρίς επίτηρηση μέσα στο αυτοκίνητο μπορεί να προκαλέσουν τυχαία μετακίνηση του ή μπορεί να παγιδευτούν με τα ηλεκτρικά παράθυρα ή την ηλιοροφή. Μπορεί επίσης να υποστούν θερμοπληξία όταν ο καιρός είναι ζεστός ή έχει καύσωνα. Αυτό μπορεί να οδηγήσει σε σοβαρό τραυματισμό ή ακόμα και θάνατο.

ΣΗΜΑΝΤΙΚΗ ΣΗΜΕΙΩΣΗ

- Μην λειτουργείτε την μίζα για περισσότερο από 12 δευτερόλεπτα κάθε φορά. Αν ο κινητήρας δεν εκκινεί, θα πρέπει να περιμένετε 15 δευτερόλεπτα πριν προσπαθήσετε και πάλι. Αν ο κινητήρας εκκινήσει μετά από μερικές προσπάθειες, ελέγξτε τα συστήματα καυσίμου και ανάφλεξης ή απευθυνθείτε σε έναν Επίσημο Συνεργάτη SUZUKI.
- Μην αφήνετε τον κεντρικό διακόπτη στην θέση “ON” όταν δεν λειτουργεί ο κινητήρας γιατί θα αποφορτισθεί η μπαταρία του αυτοκινήτου.

Διακόπτης κινητήρα (Αυτοκίνητα με σύστημα εκκίνησης χωρίς κλειδί)

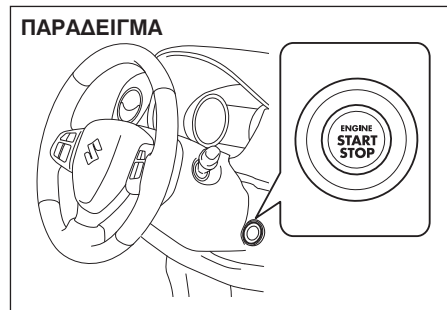

LOCK (OFF)

Είναι η κανονική θέση στάθμευσης. Εάν επιλεγεί αυτή η θέση πατώντας τον διακόπτη κινητήρα και στην συνέχεια κάποια πόρτα είναι ανοικτή ή κλειστή (συμπεριλαμβανομένης και του χώρου αποσκευών), το τιμόνι θα κλειδώσει αυτόματα.

ACC

Πατώντας το διακόπτη κινητήρα στην θέση αυτή, μπορείτε να χρησιμοποιήσετε κάποια αξεσουάρ όπως το ηχοσύστημα, τη ρύθμιση εξωτερικών καθρεπτών και την πρίζα παροχής με τον κινητήρα σβηστό. Όταν επιλεγεί η θέση αυτή στην οθόνη πληροφοριών εμφανίζεται το εξής μήνυμα: “ACC” IGNITION SWITCH POSI-

TION. Ανατρέξτε στο “Οθόνη Πληροφοριών” στο κεφάλαιο “ΠΡΙΝ ΤΗΝ ΟΔΗΓΗΣΗ” για λεπτομέρειες.

ON

- **Με τον κινητήρα σβηστό**
Μπορείτε να χρησιμοποιήσετε κάποια ηλεκτρικά συστήματα όπως τα ηλεκτρικά παράθυρα και τους υαλοκαθαριστήρες με τον κινητήρα σβηστό. Όταν επιλεγεί η θέση αυτή στην οθόνη πληροφοριών εμφανίζεται το εξής μήνυμα: “ON” IGNITION SWITCH POSITION.
- **Με τον κινητήρα σε λειτουργία**
Όλα τα ηλεκτρικά συστήματα του αυτοκινήτου είναι λειτουργικά. Μπορείτε να οδηγήσετε τον αυτοκίνητο σας.

START

Οχήματα με αυτόματο κιβώτιο - Εφόσον έχετε το τηλεχειριστήριο μαζί σας, ο κινητήρας εκκινεί μόλις πατήσετε το διακόπτη κινητήρα και αφού προηγουμένως έχετε επιλέξει την θέση "P" στο κιβώτιο και έχετε πατήσει τα πεντάλ φρένων. (εάν χρειάζεται να επανεκκινήσετε τον κινητήρα ενώ το όχημα κινείται, επιλέξτε την θέση "N".)

Οχήματα με μηχανικό κιβώτιο - Εφόσον έχετε το τηλεχειριστήριο μαζί σας, ο κινητήρας εκκινεί μόλις πατήσετε το διακόπτη κινητήρα και αφού προηγουμένως έχετε επιλέξει την θέση "N" στο κιβώτιο και έχετε πατήσει τα πεντάλ φρένων και συμπλέκτη.

ΣΗΜΕΙΩΣΗ:

Δεν απαιτείται να κρατήσετε πατημένο το διακόπτη κινητήρα για να εκκινήσετε τον κινητήρα.

ΣΗΜΑΝΤΙΚΗ ΣΗΜΕΙΩΣΗ

Μην αφήνετε τον διακόπτη κινητήρα στις θέσεις "ACC" ή "ON" όταν ο κινητήρας δεν λειτουργεί. Αποφύγετε την χρήση του ραδιοφώνου ή άλλων ηλεκτρικών αξεσουάρ για μεγάλο χρονικό διάστημα γιατί μπορεί να αποφορτισθεί η μπαταρία του αυτοκινήτου.

ΣΗΜΕΙΩΣΗ:

Εάν στο περιβάλλον υπάρχουν ισχυρά ραδιοσήματα ή ηλεκτρονικός θόρυβος υπάρχει περίπτωση να μην μπορείτε να γυρίσετε τον διακόπτη κινητήρα στις θέσεις "ACC" ή "ON" ή και να εκκινήσετε τον κινητήρα. Σε τέτοια περίπτωση η οθόνη πληροφοριών στον πίνακα οργάνων εμφανίζει το εξής μήνυμα: **KEY FOB NOT DETECTED.**

Προειδοποίηση ότι το τιμόνι δεν ξεκλειδώνει

Εάν το τιμόνι δεν ξεκλειδώνει όταν πατάτε τον διακόπτη κινητήρα στην θέση "ON", στην οθόνη πληροφοριών στον πίνακα οργάνων εμφανίζεται το εξής μήνυμα: "TRN. STEERING WHEEL TO RELEASE LOCK". Ανατρέξτε στο "Οθόνη Πληροφοριών" στο κεφάλαιο "ΠΡΙΝ ΤΗ ΟΔΗΓΗΣΗ" για λεπτομέρειες.

ΣΗΜΕΙΩΣΗ:

Η κλειδαριά του τιμονιού μπορεί να μην ξεκλειδώνει εάν υπάρχει κάποιο φορτίο στο τιμόνι. Εάν συμβεί κάτι τέτοιο, στρέψτε το τιμόνι προς τα δεξιά ή αριστερά προτού πατήσετε και πάλι τον διακόπτη κινητήρα.

Σύστημα εκκίνησης χωρίς κλειδί (προαιρετικός εξοπλισμός)

Εφόσον το τηλεχειριστήριο του συστήματος εκκίνησης χωρίς κλειδί βρίσκεται εντός της ακτίνας λειτουργίας του (ανατρέξτε στην αντίστοιχη επεξήγηση στο κεφάλαιο αυτό), μπορείτε να χρησιμοποιήσετε τον διακόπτη κινητήρα για να εκκινήσετε και να επιλέξετε οποιαδήποτε θέση σε αυτόν. Επιπλέον μπορείτε να χρησιμοποιήσετε τις παρακάτω λειτουργίες:

- Λειτουργία ξεκλειδώματος χωρίς κλειδί. Ανατρέξτε στο “Τηλεχειριστήριο συστήματος εκκίνησης χωρίς κλειδί” στο κεφάλαιο “ΠΡΙΝ ΤΗΝ ΟΔΗΓΗΣΗ” για λεπτομέρειες.
- Να κλειδώσετε και να ξεκλειδώσετε όλες τις πόρτες (συμπεριλαμβανομένης και του χώρου αποσκευών) μέσω του ενσωματωμένου διακόπτη. Ανατρέξτε στο κεφάλαιο “ΠΡΙΝ ΤΗΝ ΟΔΗΓΗΣΗ” για λεπτομέρειες.
- Λειτουργία immobilizer (αντικλεπτική προστασία). Ανατρέξτε στο “Σύστημα immobilizer” στο κεφάλαιο “ΠΡΙΝ ΤΗΝ ΟΔΗΓΗΣΗ” για λεπτομέρειες.

Φωτισμός διακόπτη κινητήρα

Ο διακόπτης κινητήρα φωτίζεται στις παρακάτω καταστάσεις:

- Όταν ο κινητήρας είναι σβηστός και η πόρτα του οδηγού ανοικτή, ή για 15 δευτερόλεπτα αφότου κλείσει η πόρτα οδη-

γού. Μόλις περάσει αυτό το διάστημα, ο φωτισμός σβήνει.

- Όταν ο κινητήρας είναι σβηστός και τα φώτα θέσεως αναμένα. Ο φωτισμός του διακόπτη κινητήρα θα σβήσει μόλις σβήσετε τα φώτα θέσεως.
- Όταν ο κινητήρας λειτουργεί και τα φώτα θέσεως και οι προβολείς είναι αναμένα. Ο φωτισμός του διακόπτη κινητήρα θα σβήσει μόλις σβήσετε τους προβολείς.

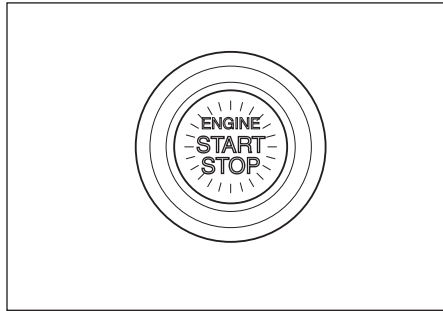

ΣΗΜΕΙΩΣΗ:

Για να μην γίνεται σπατάλη στη μπαταρία, ο φωτισμός του διακόπτη κινητήρα σβήνει στις παρακάτω καταστάσεις:

- Οι προβολείς και τα φώτα θέσεως σβήσουν.
- Μετά από 15 λεπτά αφότου ανοίξει η πόρτα οδηγού.

Επιλογή θέσεων διακόπτη κινητήρα

Πατήστε τον διακόπτη κινητήρα για να επιλέξετε την θέση “ACC” ή “ON” όταν θέλετε να χρησιμοποιήσετε κάποιο αξεσουάρ ή να ελέγξετε τη λειτουργία των οργάνων και ο κινητήρας είναι σβηστός.

- 1) Έχοντας το τηλεχειριστήριο του συστήματος εκκίνησης χωρίς κλειδί, καθίστε στην θέση του οδηγού.
- 2) Μηχανικό κιβώτιο - Χωρίς να πατάτε το πεντάλ συμπλέκτη, πατήστε τον διακόπτη κινητήρα (1).

Αυτόματο κιβώτιο - Χωρίς να πατάτε το πεντάλ φρένων, πατήστε τον διακόπτη κινητήρα (1).

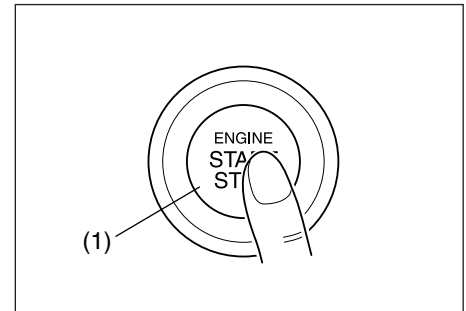

Κάθε φορά που πατάτε τον διακόπτη κινητήρα, οι θέσεις αλλάζουν ως εξής.

Οχήματα με αυτόματο κιβώτιο

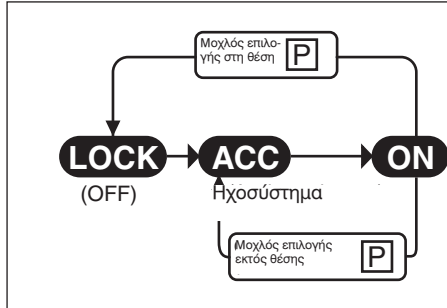

Οχήματα με μηχανικό κιβώτιο

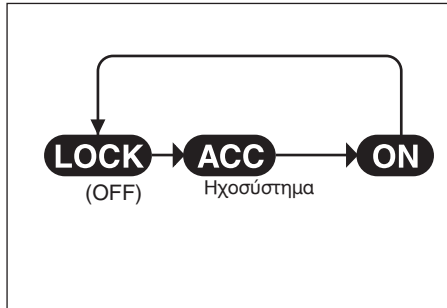

ΣΗΜΕΙΩΣΗ:

- Οχήματα με αυτόματο κιβώτιο - Εάν ο μοχλός επιλογής βρίσκεται σε οποιαδήποτε θέση εκτός της "P" ή εάν πατηθεί ο διακόπτης κινητήρα όταν ο μοχλός επιλογής βρίσκεται στην θέση "P" η κατάσταση εκκίνησης δεν μπορεί να επιστρέψει στην θέση "LOCK" (OFF).
- Όταν επιλέγετε θέσεις στο διακόπτη κινητήρα, η οθόνη πληροφοριών στον πίνακα οργάνων αναγράφει συγκεκριμένα μηνύματα. Ανατρέξτε στο κεφάλαιο "ΠΡΙΝ ΤΗΝ ΟΔΗΓΗΣΗ" για λεπτομέρειες.

Εάν η κύρια προειδοποιητική λυχνία αναβοσβήνει και δεν μπορείτε να επιλέξετε θέσεις του διακόπτη κινητήρα

Το τηλεχειριστήριο του συστήματος εκκίνησης χωρίς κλειδί μπορεί να μην λειτουργήσει ακόμα και εάν αυτό βρίσκεται εντός της ακτίνας λειτουργίας του (ανατρέξτε στην αντίστοιχη επεξήγηση στο κεφάλαιο αυτό). Ξαναπροσπαθήστε αφού βεβαιωθείτε ότι αυτό βρίσκεται κοντά σας. Εάν παρόλα αυτά δεν μπορείτε να επιλέξετε θέσεις στον διακόπτη κινητήρα, πιθανόν να έχει αποφορτισθεί η μπαταρία του τηλεχειριστηρίου. Για να μπορέσετε να επιλέξετε μία θέση στον διακόπτη κινητήρα ακολουθήστε τον παρακάτω τρόπο:

ΠΑΡΑΔΕΙΓΜΑ

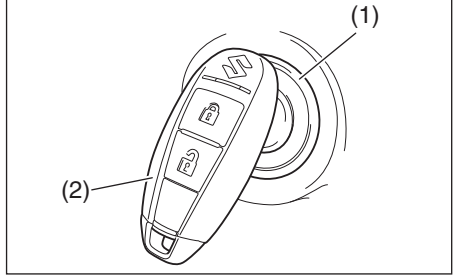

- 1) Χωρίς να πατάτε το πεντάλ φρένων ή συμπλέκτη, πατήστε τον διακόπτη κινητήρα (1).
- 2) Μέσα σε 10 περίπου δευτερόλεπτα κατά τα οποία η κύρια προειδοποιητική λυχνία αναβοσβήνει και το μήνυμα "PLACE KEY FOB ON START SWITCH" εμφανίζεται στην οθόνη πληροφοριών ακουμπήστε το διακόπτη κινητήρα με το άκρο του μπουτόν "LOCK" του τηλεχειριστηρίου (2) για περίπου 2 δευτερόλεπτα.

ΣΗΜΕΙΩΣΗ:

- Εάν παρόλα αυτά δεν μπορείτε να επιλέξετε θέσεις στον διακόπτη κινητήρα, τότε κάποιο πρόβλημα υπάρχει στο σύστημα εκκίνησης χωρίς κλειδί. Απευθυνθείτε στον Επίσημο Συνεργάτη SUZUKI για να ελέγξει το αυτοκίνητο σας.
- Όταν η κύρια προειδοποιητική λυχνία αναβοσβήνει θα ανάψει και η προειδοποιητική λυχνία immobilizer/συστήματος εκκίνησης χωρίς κλειδί για περίπου 5 δευτερόλεπτα. Επιπλέον στη θόνη πληροφοριών θα εμφανιστεί ένα μήνυμα.
Ανατρέξτε στο κεφάλαιο “ΠΙΝ ΤΗΝ ΟΔΗΓΗΣΗ” για λεπτομέρειες.
- Μπορείτε να ρυθμίσετε το σύστημα έτσι ώστε ο εσωτερικός βομβητής να ηχεί μία φορά στη περίπτωση που το τηλεχειριστήριο βρίσκεται εντός της ακτίνας λειτουργίας του. Για να πραγματοποιήσετε αυτή την ρύθμιση, απευθυνθείτε στον Επίσημο Συνεργάτη SUZUKI.
- Εάν η μπαταρία του τηλεχειριστηρίου έχει αποφορτισθεί, το αντίστοιχο μήνυμα θα εμφανιστεί στην θόνη πληροφοριών όταν πατάτε τον διακόπτη κινητήρα στην θέση “ON”. Ανατρέξτε στο “Θόνη Πληροφοριών” στο κεφάλαιο “ΠΙΝ ΤΗΝ ΟΔΗΓΗΣΗ” για λεπτομέρειες. Για τον τρόπο αντικατάστασης της μπαταρίας του τηλεχειριστηρίου, ανατρέξτε στο “Τηλεχειριστήριο συστήματος εκκίνησης χωρίς κλειδί” στο κεφάλαιο “ΠΙΝ ΤΗΝ ΟΔΗΓΗΣΗ”.

Προειδοποίηση “Το τηλεχειριστήριο είναι εκτός”

Εάν κάποια από τις παρακάτω περιγραφόμενες καταστάσεις λαμβάνει χώρα, το σύστημα εμφανίζει το μήνυμα “Το τηλεχειριστήριο είναι εκτός” και ταυτόχρονα ηχούν ο εσωτερικός και ο εξωτερικός βομβητής. Ταυτόχρονα αναβοσβήνει η κύρια προειδοποιητική λυχνία και ανάβει η λυχνία του immobilizer/συστήματος εκκίνησης χωρίς κλειδί.

- Κάποια πόρτα ήταν ανοικτή και έκλεισε ενώ το τηλεχειριστήριο δεν βρίσκεται μέσα στο αυτοκίνητο και ο κινητήρας λειτουργεί ή η θέση του διακόπτη κινητήρα είναι “ACC” ή “ON”.
- Το τηλεχειριστήριο δεν βρίσκεται μέσα στο αυτοκίνητο όταν εσείς προσπαθείτε να εκκινήσετε τον κινητήρα ή να επιλέξετε στον διακόπτη κινητήρα τις θέσεις “ACC” ή “ON”.

Τύπος Α

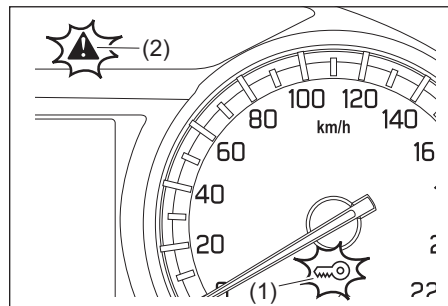

Τύπος Β

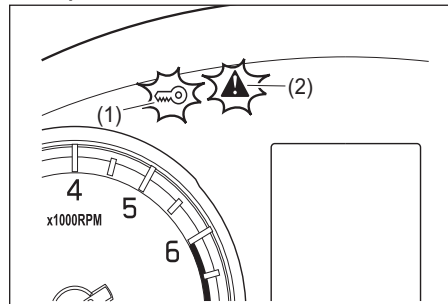

- (1) Προειδοποιητική λυχνία immobilizer/συστήματος εκκίνησης χωρίς κλειδί (αναβοσβήνει)
- (2) Κύρια προειδοποιητική λυχνία (αναβοσβήνει)

ΣΗΜΕΙΩΣΗ:

- Εάν εμφανιστεί αυτή η προειδοποίηση, αναζητήστε αμέσως το τηλεχειριστήριο.
- Όσο υφίσταται η προειδοποίηση, οποιαδήποτε προσπάθεια εκκίνησης του κινητήρα θα αποτύχει. Στην οθόνη πληροφοριών επίσης θα εμφανίζεται μήνυμα σχετικό με αυτή την κατάσταση. Ανατρέξτε στο “Οθόνη Πληροφοριών” στο κεφάλαιο “ΠΡΙΝ ΤΗΝ ΟΔΗΓΗΣΗ” για λεπτομέρειες.
- Κανονικά, η προειδοποιητική λυχνία immobilizer/συστήματος εκκίνησης χωρίς κλειδί θα πρέπει να σβήσει και η κύρια προειδοποιητική λυχνία να σταματήσει να αναβοσβήνει μόλις το τηλεχειριστήριο βρεθεί στο εσωτερικό του αυτοκινήτου.
Εάν οι λυχνίες παραμένουν αναμένες και αναβοσβήνουν πατήστε τον διακόπτη κινητήρα στην θέση “LOCK” (OFF) και στην συνέχεια πραγματοποιήστε την διαδικασία εκκίνησης του κινητήρα. Ανατρέξτε στο “Εκκινώντας τον κινητήρα” σε αυτό το κεφάλαιο.
- Ως οδηγός να έχετε το τηλεχειριστήριο πάντοτε μαζί σας.

Ακτίνα λειτουργίας τηλεχειριστηρίου

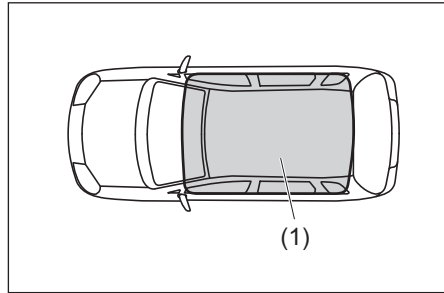

(1) Ακτίνα λειτουργίας στο εσωτερικό
Η “ακτίνα λειτουργίας στο εσωτερικό” για αυτές τις λειτουργίες ορίζεται σαν όλοι οι εσωτερικοί χώροι του αυτοκινήτου εκτός του χώρου πάνω από το ταμπλό.

ΣΗΜΕΙΩΣΗ:

- Ακόμα και εάν το τηλεχειριστήριο βρίσκεται εντός της “ακτίνας λειτουργίας στο εσωτερικό” εάν συμβαίνει κάποια από τις παρακάτω καταστάσεις είναι πιθανόν να μην μπορείτε να εκκινήσετε τον κινητήρα ή να επιλέξετε διαφορετική θέση στον διακόπτη κινητήρα, και να εμφανίζεται το μήνυμα “τηλεχειριστήριο εκτός”.
 - Η μπαταρία του τηλεχειριστηρίου έχει αποφορτισθεί.
 - Το τηλεχειριστήριο επηρεάζεται από ραδιοκύματα ή ηλεκτρονικό θόρυβο.
 - Το τηλεχειριστήριο ακουμπά ή είναι καλυμμένο από μεταλλικό αντικείμενο.
 - Το τηλεχειριστήριο βρίσκεται στο ντουλαπάκι ή σε θήκη μιας πόρτας.
 - Το τηλεχειριστήριο βρίσκεται στη θήκη του σκιάστρου ή στο πάτωμα.
- Ακόμα και εάν το τηλεχειριστήριο βρίσκεται εντός της “ακτίνας λειτουργίας στο εσωτερικό” εάν συμβαίνει κάποια από τις παρακάτω καταστάσεις μπορείτε να εκκινήσετε τον κινητήρα ή να επιλέξετε διαφορετική θέση στον διακόπτη κινητήρα. Το μήνυμα “τηλεχειριστήριο εκτός” μπορεί να μην εμφανίζεται.
 - Το τηλεχειριστήριο βρίσκεται εκτός του αυτοκινήτου αλλά πολύ κοντά σε μία πόρτα του.
 - Το τηλεχειριστήριο βρίσκεται στο ταμπλό.

Χειρόφρενο

ΠΑΡΑΔΕΙΓΜΑ

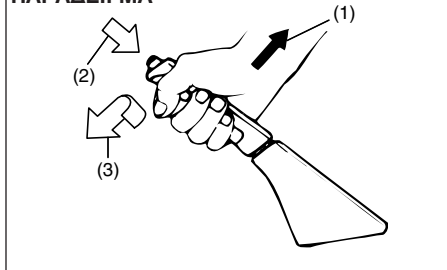

- (1) Για να ενεργοποιηθεί
- (2) Για να απενεργοποιηθεί
- (3) Για να απενεργοποιηθεί

Ο μοχλός χειροφρένου βρίσκεται ανάμεσα στα εμπρός καθίσματα. Για να το ενεργοποιήσετε, πατήστε το πεντάλ των φρένων και τραβήξτε τον μοχλό του χειροφρένου στην πιο ψηλή θέση. Για να το απενεργοποιήσετε πατήστε το πεντάλ φρένων, τραβήξτε τον μοχλό λίγο πιο ψηλά, πιέστε το μπουτόν που βρίσκεται στην άκρη του με τον αντίχειρα σας, και χαμηλώστε τον στην αρχική του θέση.

Για οχήματα με αυτόματο κιβώτιο, ενεργοποιήστε το χειρόφρενο προτού μετακινήσετε τον μοχλό επιλογής στην θέση “Ρ”. Εάν σταθμεύσετε σε ανηφορικό δρόμο και επιλέξετε την θέση “Ρ” προτού ενεργοποιήσετε το χειρόφρενο, το βάρος του οχήματος επιδρά και δεν θα μπορείτε να μετακινήσετε τον μοχλό επιλογής από την θέση “Ρ” όταν θελήσετε να οδηγήσετε το όχημα σας.

Όταν ετοιμάζεστε να οδηγήσετε το όχημα σας μετακινήστε τον μοχλό επιλογής από την θέση “Ρ” προτού απενεργοποιήσετε το χειρόφρενο.

⚠ ΠΡΟΕΙΔΟΠΟΙΗΣΗ

- **Ποτέ μην οδηγείτε το αυτοκίνητο σας με το χειρόφρενο ενεργοποιημένο: υπάρχει κίνδυνος να μειωθεί η αποτελεσματικότητα των πίσω φρένων λόγω υπερθέρμανσης, να μειωθεί η διάρκεια ζωής τους ή να προκληθεί σοβαρή ζημιά στο σύστημα φρένων.**
- **Εάν το χειρόφρενο δεν συγκρατεί με ασφάλεια το αυτοκίνητο σας, ή δεν απενεργοποιείται εντελώς, απευθυνθείτε αμέσως στον Επίσημο Συνεργάτη SUZUKI.**

⚠ ΠΡΟΕΙΔΟΠΟΙΗΣΗ

Πάντα ενεργοποιείτε το χειρόφρενο πλήρως, πριν αφήσετε το αυτοκίνητο σας γιατί μπορεί αυτό να μετακινήθει και να προκαλέσει τραυματισμό ή ζημιά. Όταν σταθμεύετε, βεβαιωθείτε ότι ο μοχλός επιλογής ταχυτήτων βρίσκεται στην 1η ή Όπισθεν και σε οχήματα με αυτόματο κιβώτιο στη θέση “Ρ”. Να θυμάστε να ενεργοποιείτε πάντα το χειρόφρενο ακόμα και αν ο μοχλός επιλογής βρίσκεται σε μία ταχύτητα ή στη θέση “Ρ”.

⚠ ΠΡΟΕΙΔΟΠΟΙΗΣΗ

Όταν παρκάρετε το αυτοκίνητο σας και οι καιρικές συνθήκες είναι εξαιρετικά κρύες θα πρέπει να ακολουθείτε τις παρακάτω οδηγίες:

- 1) Ενεργοποιείτε το χειρόφρενο.
- 2) Μηχανικό κιβώτιο - σβήστε τον κινητήρα και επιλέξτε στην συνέχεια 1η ή όπισθεν στο κιβώτιο. Αυτόματο κιβώτιο - επιλέξτε την θέση “Ρ” και στην συνέχεια σβήστε τον κινητήρα.
- 3) Αφού βγείτε από το αυτοκίνητο, τοποθετήστε τάκους στους τροχούς του.
- 4) Απενεργοποιήστε το χειρόφρενο. Όταν επιστρέψετε στο αυτοκίνητο, θα πρέπει να θυμηθείτε να ενεργοποιήσετε πρώτα το χειρόφρενο και στην συνέχεια να αφαιρέσετε τους τάκους από τους τροχούς.

▲ ΠΡΟΕΙΔΟΠΟΙΗΣΗ

Μην αφήνετε αναπτήρες, σπρέυ, κουτάκια αναψυκτικών ή πλαστικά αντικείμενα (όπως γυαλιά, δίσκους CD κλπ) στο εσωτερικό του αυτοκινήτου όταν το σταθμεύετε σε περιοχή με ηλιοφάνεια. Η θερμοκρασία που θα αναπτυχθεί στο εσωτερικό του αυτοκινήτου μπορεί να προκαλέσει:

- Το αέριο του αναπτήρα ή του σπρέυ μπορεί να διαρεύσει και να προκληθεί φωτιά.
- Τα γυαλιά, οι δίσκοι CD ή άλλα αντικείμενα από πλαστικό μπορεί να παραμορφωθούν.
- Τα κουτάκια αναψυκτικών μπορεί να διαραγούν.

Βομβητής υπενθύμισης χειροφρένου

Ένας βομβητής ηχεί διακοπώμενα για να σας υπενθυμίσει να απενεργοποιήσετε το χειρόφreno εφόσον εσείς εκκινήσετε τον κινητήρα του αυτοκινήτου και δεν έχετε απενεργοποιήσει το χειρόφreno. Βεβαιωθείτε ότι το χειρόφreno έχει απενεργοποιηθεί πλήρως και η προειδοποιητική λυχνία έχει σβήσει.

Πεντάλ

Μηχανικό κιβώτιο

ΠΑΡΑΔΕΙΓΜΑ

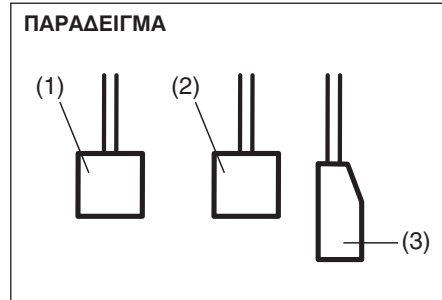

Αυτόματο κιβώτιο

ΠΑΡΑΔΕΙΓΜΑ

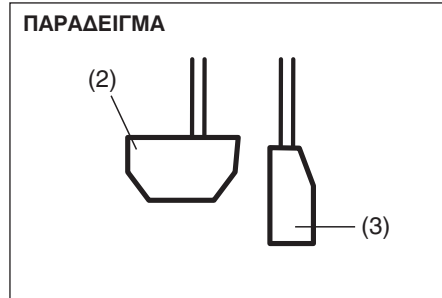

Πεντάλ συμπλέκτη (1)

Το πεντάλ συμπλέκτη χρησιμοποιείται για την αποσύμπλεξη των τροχών, όταν εκκινεί ο κινητήρας, όταν σταματάει το αυτοκίνητο ή για την αλλαγή ταχύτητας μέσω του μοχλού επιλογής. Η αποσύμπλεξη γίνεται πατώντας το πεντάλ του συμπλέκτη.

▲ ΠΡΟΕΙΔΟΠΟΙΗΣΗ

Μην οδηγείτε έχοντας το πόδι σας πάνω στο πεντάλ του συμπλέκτη. Μπορεί να προκληθεί υπερβολική φθορά, καταστροφή του συμπλέκτη ή και απρόβλεπτη απώλεια της ικανότητας φρεναρίσματος του κινητήρα.

Πεντάλ φρένων (2)

Το SUZUKI σας είναι εφοδιασμένο με δισκόφρενα εμπρός - πίσω. Πατώντας το πεντάλ των φρένων ενεργοποιούνται όλα τα φρένα. Όταν πατάτε το πεντάλ φρένων μπορεί μερικές φορές να ακουστεί ένα σφύριγμα. Αυτό είναι φυσιολογικό και οφείλεται κυρίως σε περιβαλλοντικούς παράγοντες όπως το κρύο, η υγρασία, το χιόνι κλπ.

▲ ΠΡΟΕΙΔΟΠΟΙΗΣΗ

Εάν ο θόρυβος είναι υπερβολικός και ακούγεται κάθε φορά που πατάτε το πεντάλ φρένων απευθυνθείτε σε έναν Επίσημο Συνεργάτη SUZUKI για έλεγχο.

⚠ ΠΡΟΕΙΔΟΠΟΙΗΣΗ

Μην “κουράζετε” τα φρένα πατώντας συνεχώς το πεντάλ ή έχοντας το πόδι σας πάνω σε αυτό. Θα προκληθεί υπερθέρμανση στα φρένα, με αποτέλεσμα την απρόβλεπτη συμπεριφορά κατά το φρενάρισμα, μεγαλύτερη απόσταση φρεναρίσματος ή και ζημιά στο σύστημα φρένων.

Πεντάλ γκαζιού (3)

Το πεντάλ γκαζιού ρυθμίζει τις στροφές του κινητήρα. Πατώντας το πεντάλ, αυξάνετε την ισχύ που αποδίδει ο κινητήρας και την ταχύτητα κίνησης του αυτοκινήτου.

Εκκινώντας τον κινητήρα (Αυτοκίνητα χωρίς σύστημα εκκίνησης χωρίς κλειδί)

Πριν εκκινήσετε τον κινητήρα

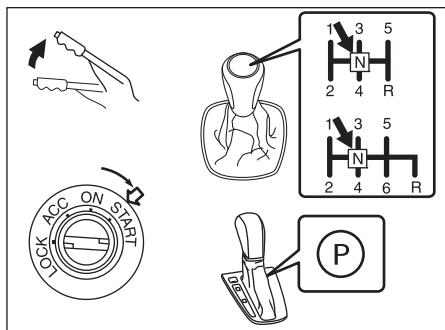

- 1) Βεβαιωθείτε ότι το χειρόφρενο είναι ενεργοποιημένο.
- 2) Μηχανικό κιβώτιο - Επιλέξτε νεκρά (“N”) και πατήστε πλήρως το πεντάλ συμπλέκτη. Κρατήστε πατημένο το πεντάλ συμπλέκτη ενώ εκκινείτε τον κινητήρα.
Αυτόματο κιβώτιο - Εάν ο μοχλός επιλογής δεν βρίσκεται στην θέση “P”, επιλέξτε την. (εάν χρειάζεται να επανεκκινήσετε τον κινητήρα ενώ το όχημα κινείται, επιλέξτε την θέση “N”.)

ΣΗΜΕΙΩΣΗ:

Τα οχήματα με αυτόματο κιβώτιο διαθέτουν ένα μηχανισμό ο οποίος είναι σχεδιασμένος να μην επιτρέπει την λειτουργία της μίζας όταν στο κιβώτιο είναι επιλεγμένη κάποια από τις θέσεις κατάστασης οδήγησης.

⚠ ΠΡΟΕΙΔΟΠΟΙΗΣΗ

Βεβαιωθείτε ότι το χειρόφρενο είναι ενεργοποιημένο και στο κιβώτιο υπάρχει επιλεγμένη η θέση νεκράς προτού επιχειρήσετε να εκκινήσετε τον κινητήρα.

Εκκίνηση ζεστού ή κρύου κινητήρα

Χωρίς να πατάτε το πεντάλ γκαζιού, γυρίστε την μίζα στρέφοντας το κλειδί στην θέση START του κεντρικού διακόπτη. Αφήστε το κλειδί μόλις εκκινήσει ο κινητήρας.

ΣΗΜΑΝΤΙΚΗ ΣΗΜΕΙΩΣΗ

- Σταματήστε να γυρνάτε την μίζα, μόλις ο κινητήρας εκκινήσει. Διαφορετικά θα προκληθεί ζημιά στην μίζα.
- Μην γυρνάτε την μίζα για περισσότερο από 30 δευτερόλεπτα. Αν ο κινητήρας δεν εκκινήσει με την πρώτη φορά, περιμένετε για 12 δευτερόλεπτα προτού ξαναπροσπαθήσετε.

Εάν ο κινητήρας δεν εκκινήσει αφού γυρίσετε την μίζα για 12 δευτερόλεπτα, περιμένετε για άλλα 30 δευτερόλεπτα και πατήστε το πεντάλ του γκαζιού μέχρι το 1/3 της διαδρομής του και γυρίστε την μίζα. Μόλις εκκινήσει ο κινητήρας αφήστε την μίζα και το πεντάλ γκαζιού.

Εάν και πάλι ο κινητήρας δεν εκκινήσει, πατήστε πλήρως το πεντάλ γκαζιού, καθώς γυρνάτε την μίζα. Αυτό βοηθάει στη περίπτωση που ο κινητήρας έχει “μπουκώσει”.

Προσοχή για το σβήσιμο κινητήρα με υποβοήθηση τούρμπο

Όταν θέλετε να σβήσετε τον κινητήρα μετά από οδήγηση σε ανηφορικό δρόμο ή με υψηλές ταχύτητες αφήστε τον κινητήρα να λειτουργήσει στο ρελαντί για περίπου ένα λεπτό ώστε να κρυώσει το τούρμπο και το λάδι κινητήρα. Αυτό πρέπει να γίνεται για να αποφευχθεί η διάσπαση των συστατικών του λαδιού. Ένα λάδι με διασπασμένα τα συστατικά του μπορεί να προκαλέσει ζημιά στα ρουλεμάν του τούρμπο.

Εκκινώντας τον κινητήρα (Αυτοκίνητα με σύστημα εκκίνησης χωρίς κλειδί)

Πριν εκκινήσετε τον κινητήρα

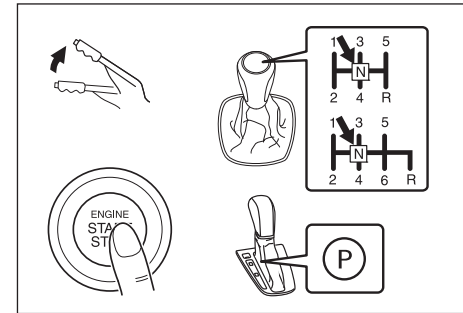

- 1) Βεβαιωθείτε ότι το χειρόφρενο είναι ενεργοποιημένο.
- 2) Μηχανικό κιβώτιο - Επιλέξτε νεκρά (“N”) και πατήστε πλήρως το πεντάλ συμπλέκτη. Κρατήστε πατημένο το πεντάλ συμπλέκτη ενώ εκκινείτε τον κινητήρα.
Αυτόματο κιβώτιο - Εάν ο μοχλός επιλογής δεν είναι στην θέση “P”, μετακινήστε τον σε αυτή. Κρατήστε το πεντάλ φρένων πατημένο.

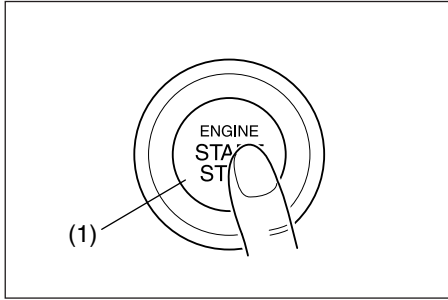

- 3) Το μήνυμα “PUSH START ENGINE” θα εμφανιστεί στην οθόνη πληροφοριών στον πίνακα οργάνων. Πατήστε τον διακόπτη κινητήρα (1). Όταν ο κινητήρας εκκινήσει, η μίζα θα σταματήσει αυτόματα.

▲ ΠΡΟΕΙΔΟΠΟΙΗΣΗ

Βεβαιωθείτε ότι το χειρόφρενο είναι ενεργοποιημένο και στο κιβώτιο υπάρχει επιλεγμένη η θέση νεκράς προτού επιχειρήσετε να εκκινήσετε τον κινητήρα.

ΣΗΜΑΝΤΙΚΗ ΣΗΜΕΙΩΣΗ

- Μην πατάτε το πεντάλ γκαζιού κατά την στιγμή εκκίνησης του κινητήρα.
- Εάν ο κινητήρας δεν εκκινεί και επαναλαμβάνετε τη λειτουργία του διακόπτη μεταξύ των θέσεων “OFF” - “ACC” - “ON”, η μπαταρία του αυτοκινήτου μπορεί να αποφορτισθεί. Ελέγξτε την τάση της μπαταρίας προτού ξαναπροσπαθήσετε.

ΣΗΜΕΙΩΣΗ:

- Δεν χρειάζεται να κρατάτε πατημένο τον διακόπτη κινητήρα για να εκκινήσει ο κινητήρας.
- Ο κινητήρας ενός αυτοκινήτου με μηχανικό κιβώτιο δεν θα εκκινήσει εκτός εάν είναι πατημένο το πεντάλ συμπλέκτη.
- Τα αυτοκίνητα με αυτόματο κιβώτιο διαθέτουν ένα μηχανισμό ασφάλισης μίζας ο οποίος είναι σχεδιασμένος για να μην επιτρέπει να λειτουργήσει η μίζα όταν στο κιβώτιο υπάρχει επιλεγμένη κάποια σχέση.
- Κατά την εκκίνηση του κινητήρα, τα μηνύματα που εμφανίζονται στην οθόνη πληροφοριών μπορεί να σας βοηθήσουν. Ανατρέξτε στο “Οθόνη Πληροφοριών” στο κεφάλαιο “ΠΡΙΝ ΤΗΝ ΟΔΗΓΗΣΗ” για λεπτομέρειες.
- Πριν εκκινήσετε τον κινητήρα, βεβαιωθείτε ότι έχετε σβηστούς τους προβολείς και το σύστημα κλιματισμού του αυτοκινήτου.

- Ακόμα και εάν δεν εκκινήσετε τον κινητήρα, η μίζα θα σταματήσει να περιστρέφεται αυτόματα μετά από ένα μικρό διάστημα. Αφού η μίζα σταματήσει ή εάν υπάρχει κάποιο πρόβλημα στο σύστημα η μίζα θα περιστραφεί όταν ξαναπατήσετε τον διακόπτη κινητήρα.

Σβήνοντας τον κινητήρα

- Πατήστε τον διακόπτη κινητήρα για να τον σβήσετε αφού το αυτοκίνητο έχει ακινητοποιηθεί εντελώς.
- Σε περίπτωση έκτακτης ανάγκης, μπορείτε να σβήσετε τον κινητήρα, πατώντας το διακόπτη κινητήρα για περισσότερο από 3 φορές, ή πατώντας και κρατώντας τον πατημένο για περισσότερο από 2 δευτερόλεπτα και ενώ το αυτοκίνητο κινείται.

ΣΗΜΕΙΩΣΗ:

Εκτός από περίπτωση ανάγκης, να μην σβήνετε τον κινητήρα ενώ το αυτοκίνητο κινείται. Όταν ο κινητήρας είναι σβηστός, το τιμόνι και τα φρένα χρειάζονται περισσότερη δύναμη για να λειτουργήσουν. Ανατρέξτε στο “Φρενάρισμα” σε αυτό το κεφάλαιο.

ΣΗΜΑΝΤΙΚΗ ΣΗΜΕΙΩΣΗ

Εάν σβήσετε τον κινητήρα με το αυτοκίνητο να κινείται, μπορεί να προκληθεί ζημιά στο αυτόματο κιβώτιο. Αποφεύγετε να σβήνετε τον κινητήρα ενώ το αυτοκίνητο κινείται.

- Εάν ο κινητήρας σβήσει απροσδόκητα και παραμείνει για λίγο σβηστός ή είχε λειτουργήσει προτού σβήσει ένας ήχος μπορεί να ακουστεί όταν αυτός επανεκκινήσει. Αυτό δεν είναι δυσλειτουργία. Στη περίπτωση αυτή θα πρέπει να αφήνετε τον κινητήρα να λειτουργήσει για λίγο στο ρελαντί προτού τον σβήσετε.

Εκκίνηση ζεστού ή κρύου κινητήρα

Χωρίς να πατάτε το πεντάλ γκαζιού, γυρίστε την μίζα πατώντας τον διακόπτη κινητήρα στην θέση START.

ΣΗΜΑΝΤΙΚΗ ΣΗΜΕΙΩΣΗ

Μην γυρνάτε την μίζα για περισσότερο από 12 δευτερόλεπτα. Αν ο κινητήρας δεν εκκινήσει με την πρώτη φορά, περιμένετε για 30 δευτερόλεπτα προτού ξαναπροσπαθήσετε.

Εάν ο κινητήρας δεν εκκινήσει αφού γυρίσετε την μίζα για 12 δευτερόλεπτα, περιμένετε για άλλα 30 δευτερόλεπτα και πατήστε το πεντάλ του γκαζιού μέχρι το 1/3 της διαδρομής του και γυρίστε την μίζα. Μόλις εκκινήσει ο κινητήρας αφήστε την μίζα και το πεντάλ γκαζιού.

Εάν και πάλι ο κινητήρας δεν εκκινήσει, πατήστε πλήρως το πεντάλ γκαζιού, καθώς γυρνάτε την μίζα. Αυτό βοηθάει στη περίπτωση που ο κινητήρας έχει “μπουκώσει”. Εάν δεν μπορείτε να εκκινήσετε τον κινητήρα με την παραπάνω διαδικασία, απευθυνθείτε στον Επίσημο Συνεργάτη SUZUKI.

Προσοχή για το σβήσιμο κινητήρα με υποβοήθηση τούρμπο

Όταν θέλετε να σβήσετε τον κινητήρα μετά από οδήγηση σε ανηφορικό δρόμο ή με υψηλές ταχύτητες αφήστε τον κινητήρα να λειτουργήσει στο ρελαντί για περίπου ένα λεπτό ώστε να κρυσώσει το τούρμπο και το λάδι κινητήρα. Αυτό πρέπει να γίνεται για να αποφευχθεί η διάσπαση των συστατικών του λαδιού. Ένα λάδι με διασπασμένα τα συστατικά του μπορεί να προκαλέσει ζημιά στα ρουλεμάν του τούρμπο.

Εάν η κύρια προειδοποιητική λυχνία αναβοσβήνει και ο κινητήρας δεν μπορεί να εκκινήσει

Το τηλεχειριστήριο του συστήματος εκκίνησης χωρίς κλειδί μπορεί να μην λειτουργήσει ακόμα και εάν αυτό βρίσκεται εντός της “ακτίνας λειτουργίας του”.

Ξαναπροσπαθήστε αφού βεβαιωθείτε ότι αυτό βρίσκεται κοντά σας. Εάν παρόλα αυτά δεν μπορείτε να επιλέξετε θέσεις στον διακόπτη κινητήρα, πιθανόν να έχει αποφορτισθεί η μπαταρία του τηλεχειριστηρίου. Για να μπορέσετε να εκκινήσετε τον κινητήρα ακολουθήστε τον παρακάτω τρόπο:

ΠΑΡΑΔΕΙΓΜΑ

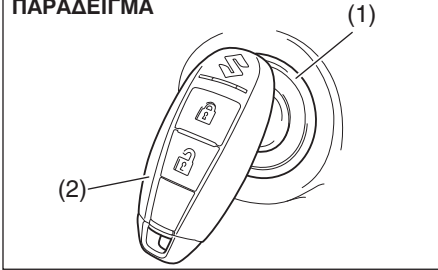

- 1) Βεβαιωθείτε ότι το χειρόφρενο είναι ενεργοποιημένο.
- 2) Μηχανικό κιβώτιο - Επιλέξτε “N” (νεκρά) στο κιβώτιο και πατήστε πλήρως το πεντάλ συμπλέκτη. Κρατήστε πατημένα πλήρως τα πεντάλ συμπλέκτη και φρένων. Αυτόματο κιβώτιο - Εάν ο μοχλός επιλογής δεν είναι στην θέση “P”, μετακινήστε τον σε αυτή. Κρατήστε το πεντάλ φρένων πατημένο.
- 3) Το μήνυμα “PUSH START SWITCH” θα εμφανιστεί στην οθόνη πληροφοριών. Πατήστε τον διακόπτη κινητήρα (1).
- 4) Μέσα σε περίπου 10 δευτερόλεπτα που αναβοσβήνει η κύρια προειδοποιητική λυχνία στον πίνακα οργάνων, ακουμπήστε τον διακόπτη κινητήρα με το άκρο του μπουτόν “LOCK” του τηλεχειριστηρίου (2) για περίπου 2 δευτερόλεπτα.

ΣΗΜΕΙΩΣΗ:

- Εάν παρόλα αυτά δεν μπορείτε να επιλέξετε θέσεις στον διακόπτη κινητήρα, τότε κάποιο πρόβλημα υπάρχει στο σύστημα εκκίνησης χωρίς κλειδί. Απευθυνθείτε στον Επίσημο Συνεργάτη SUZUKI για να ελέγξει το αυτοκίνητο σας.
- Όταν η κύρια προειδοποιητική λυχνία αναβοσβήνει θα ανάψει και η προειδοποιητική λυχνία immobilizer/συστήματος εκκίνησης χωρίς κλειδί για περίπου 5 δευτερόλεπτα. Επιπλέον στην οθόνη πληροφοριών θα εμφανιστεί ένα μήνυμα. Ανατρέξτε στο “Οθόνη Πληροφοριών” στο κεφάλαιο “ΠΙΝ ΤΗΝ ΟΔΗΓΗΣΗ” για λεπτομέρειες.
- Μπορείτε να ρυθμίσετε το σύστημα έτσι ώστε ο εσωτερικός βομβητής να ηχεί μία φορά στη περίπτωση που το τηλεχειριστήριο βρίσκεται εντός της ακτίνας λειτουργίας του. Για να πραγματοποιήσετε αυτή την ρύθμιση, απευθυνθείτε στον Επίσημο Συνεργάτη SUZUKI.
- Εάν η μπαταρία του τηλεχειριστηρίου έχει αποφορτισθεί, το αντίστοιχο μήνυμα θα εμφανιστεί στην οθόνη πληροφοριών όταν πατάτε τον διακόπτη κινητήρα στην θέση “ON”. Ανατρέξτε στο “Οθόνη Πληροφοριών” στο κεφάλαιο “ΠΙΝ ΤΗΝ ΟΔΗΓΗΣΗ” για λεπτομέρειες. Για τον τρόπο αντικατάστασης της μπαταρίας του τηλεχειριστηρίου, ανατρέξτε στο “Τηλεχειριστήριο συστήματος εκκίνησης χωρίς κλειδί” στο κεφάλαιο “ΠΙΝ ΤΗΝ ΟΔΗΓΗΣΗ”.

Θέτοντας τον διακόπτη κινητήρα στην θέση “LOCK” (OFF)

Αυτόματο κιβώτιο - Ο διακόπτης ανάφλεξης μπορεί να επιστρέψει στην θέση “LOCK” (OFF) μόνον εάν ο μοχλός επιλογής βρίσκεται στην θέση “P” και χωρίς να πατάτε τον διακόπτη ανάφλεξης.

ΣΗΜΕΙΩΣΗ:

Στην περίπτωση οχήματος με αυτόματο κιβώτιο ο διακόπτης ανάφλεξης δεν επιστρέφει στην θέση “LOCK” (OFF) εάν ο μοχλός επιλογής βρίσκεται σε οποιαδήποτε άλλη θέση εκτός από την “P”.

Συγκεκριμένα προβλήματα όπως δυσλειτουργία στο σύστημα κινητήρα προστατεύουν τον διακόπτη να επιστρέψει στην θέση “LOCK” (OFF). Εάν αυτό συμβεί απευθυνθείτε σε έναν Επίσημο Συνεργάτη SUZUKI για να ελέγξει το αυτοκίνητο σας. Προηγουμένως πραγματοποιήστε τα εξής:

- Κλειδώστε όλες τις πόρτες με το κλειδί για να ασφαλίσετε το αυτοκίνητο σας. (δεν μπορείτε να κλειδώσετε τις πόρτες με τους ενσωματωμένους διακόπτες ή το τηλεχειριστήριο).
- Αποσυνδέστε τον αρνητικό πόλο της μπαταρίας για να την προστατέψετε από αποφόρτιση.

Βομβητής υπενθύμισης θέσης “LOCK” (OFF)

Εάν η πόρτα του οδηγού είναι ανοικτή και ο διακόπτης κινητήρα δεν βρίσκεται στην θέση “LOCK” (OFF), ο βομβητής ηχεί για να σας ενημερώσει.

- Εάν ανοίξετε την πόρτα οδηγού αφού έχετε πατήσει τον διακόπτη κινητήρα για να τον θέσετε στην θέση “ACC”, ο εσωτερικός βομβητής ηχεί διακοπόμενα.
- Ο βομβητής θα σταματήσει να ηχεί εφόσον πατήσετε τον διακόπτη κινητήρα δύο φορές, επιλέγοντας έτσι την θέση “LOCK” (OFF).

ΣΗΜΕΙΩΣΗ:

Οποτεδήποτε απομακρύνεστε από το αυτοκίνητο σας βεβαιωθείτε ότι έχετε θέσει τον διακόπτη κινητήρα στην θέση “LOCK” (OFF) και στην συνέχεια έχετε κλειδώσει τις πόρτες. Εάν δεν έχετε θέσει τον διακόπτη κινητήρα στην θέση “LOCK” (OFF) δεν θα μπορείτε να χρησιμοποιήσετε τους ενσωματωμένους διακόπτες ή το τηλεχειριστήριο συστήματος εκκίνησης χωρίς κλειδί για να κλειδώσετε τις πόρτες του αυτοκινήτου.

Βομβητής υπενθύμισης κλειδαριάς τιμονιού

Εάν η κλειδαριά τιμονιού δεν λειτουργήσει εξαιτίας μιας δυσλειτουργίας στο σύστημα όταν ο διακόπτης κινητήρα είναι στην θέση “LOCK” (OFF) και στην συνέχεια κάποια πόρτα (συμπεριλαμβανομένης και του χώρου αποσκευών) ανοίξει ή κλείσει, ο εσωτερικός βομβητής θα σας ενημερώσει με τρεις επαναλαμβανόμενους ήχους. Εάν αυτό συμβεί, απευθυνθείτε στον Επίσημο Συνεργάτη SUZUKI για να ελέγξει το αυτοκίνητο σας.

Φίλτρο σωματιδίων καυσίμου (GPF) (Για μοντέλα με κινητήρα K10C)

Το φίλτρο σωματιδίων καυσίμου (GPF) καθαρίζει από σωματίδια που βρίσκονται στα καυσαέρια, και μπορεί να βουλώσει εξαιτίας των συνθηκών οδήγησης. Το φίλτρο αυτό καθαρίζει με την διαδικασία καθαρισμού η οποία καίει τα σωματίδια αυτά καθώς αυξάνει την θερμοκρασία των καυσαερίων κατά την οδήγηση ή την λειτουργία του κινητήρα στο ρελαντί.

Μόλις μία συγκεκριμένη ποσότητα σωματιδίων συσσωρευτεί στο φίλτρο, αυτόματα πραγματοποιείται η διαδικασία καθαρισμού για να μην βουλώσει το φίλτρο. Έτσι, μπορεί να ακούγεται πιο δυνατός ο ήχος του κινητήρα καλή ή θερμοκρασία των καυσαερίων μπορεί να αυξηθεί λόγω της καύσης των σωματιδίων αυτών.

▲ ΠΡΟΣΟΧΗ

Μην στέκεστε κοντά στην εξάτμιση όταν ο κινητήρας λειτουργεί. Εάν πραγματοποιείται η διαδικασία καθαρισμού του φίλτρου, η θερμοκρασία των καυσαερίων θάναυη υψηλότερη.

Προειδοποιητική λυχνία GPF



Εάν κατά την οδήγηση ανάψει η προειδοποιητική λυχνία GPF σημαίνει ότι το φίλτρο σωματιδίων είναι σχεδόν βουλωμένο. Θα πρέπει να πραγματοποιείτε την διαδικασία καθαρισμού του φίλτρου όταν η λυχνία ανάψει. Για να σβήσει η λυχνία θα πρέπει το αυτοκίνητο να παραμείνει σε κίνηση μέχρις ότου ολοκληρωθεί η διαδικασία καθαρισμού.

Η διαδικασία διαρκεί συνήθως περί τα 25 λεπτά. Η ιδανική κατάσταση για να ολοκληρωθεί η διαδικασία είναι να συνεχίσετε την οδήγηση του αυτοκινήτου με ταχύτητα 50 χλμ/ώρα (31 μίλια/ώρα) ή περισσότερο ή με τις στροφές του κινητήρα υψηλότερες από 2000 σ.α.λ.

Παρόλα αυτά θα πρέπει να οδηγείτε προσεκτικά και τηρώντας τα όρια ταχύτητας λαμβάνοντας υπόψη και τις συνθήκες που επικρατούν. Εάν συνεχίσετε να οδηγείτε το αυτοκίνητο μέχρις να σβήσει η λυχνία, η διαδικασία καθαρισμού θα ολοκληρωθεί.

ΣΗΜΑΝΤΙΚΗ ΣΗΜΕΙΩΣΗ

Βεβαιωθείτε ότι πραγματοποιείτε την διαδικασία καθαρισμού όταν η προειδοποιητική λυχνία GPF ανάψει. Εάν δεν πραγματοποιηθεί αυτή η διαδικασία, το φίλτρο θα βουλώσει και μπορεί να προκληθεί ζημιά.

Χρησιμοποιώντας το κιβώτιο ταχυτήτων

▲ ΠΡΟΕΙΔΟΠΟΙΗΣΗ

Μην κρεμάτε αντικείμενα στον μοχλό ταχυτήτων. Μπορεί να δημιουργηθεί δυσλειτουργία του και να προκληθεί βλάβη και ατύχημα.

Μηχανικό κιβώτιο ταχυτήτων

Μοντέλο 5MT (5 ταχυτήτων)

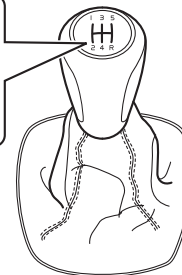
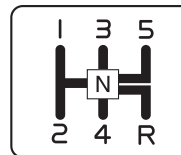

ΠΑΡΑΔΕΙΓΜΑ

Μοντέλο 6MT (6 ταχυτήτων)

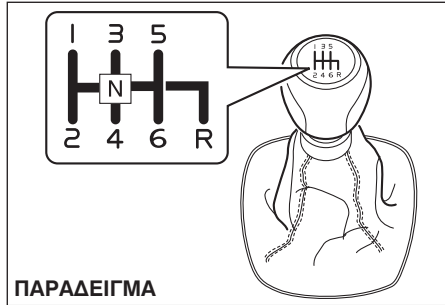

ΠΑΡΑΔΕΙΓΜΑ

Ξεκίνημα

Για να ξεκινήσετε, πατήστε το πεντάλ του συμπλέκτη και επιλέξτε με τον μοχλό ταχυτήτων την 1η ταχύτητα. Αφού απενεργοποιήσετε το χειρόφρενο, αφήστε σιγά - σιγά το πεντάλ του συμπλέκτη. Όταν ακούσετε τον ήχο του κινητήρα να αλλάζει, πατήστε ελαφρά το πεντάλ του γκαζιού, ενώ ταυτόχρονα αφήνετε το πεντάλ του συμπλέκτη.

Αλλαγή ταχύτητας

Όλες οι ταχύτητες κίνησης προς τα εμπρός είναι συγχρονισμένες για εύκολη και αθόρυβη αλλαγή σχέσεων στο κιβώτιο. Για να αλλάξετε ταχύτητα πατήστε πλήρως το πεντάλ του συμπλέκτη. Μην οδηγείτε το αυτοκίνητο σας με το στροφόμετρο στην κόκκινη περιοχή στροφών.

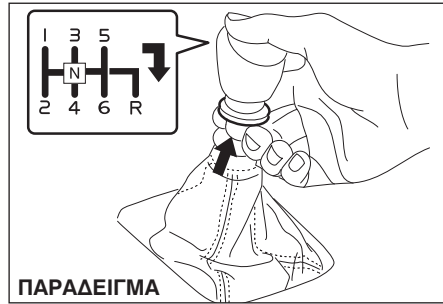

ΠΑΡΑΔΕΙΓΜΑ

Όπισθεν: με το δακτυλίδι ανασηκωμένο μετακινήστε τον μοχλό επιλογής προς τα δεξιά και εμπλέξτε την θέση.

Μέγιστη επιτρεπόμενη ταχύτητα κίνησης για κατέβασμα σχέσης στο κιβώτιο

Μοντέλο 5MT (κινητήρας K10C)

Κατέβασμα σχέσης	χλμ./ώρα (μίλια/ώρα)
2η σε 1η	40 (25)
3η σε 2η	80 (50)
4η σε 3η	125 (78)
5η σε 4η	175 (109)*

Μοντέλο 5MT (κινητήρας M16A)

Κατέβασμα σχέσης	χλμ./ώρα (μίλια/ώρα)
2η σε 1η	50 (31)
3η σε 2η	90 (56)
4η σε 3η	140 (87)
5η σε 4η	195 (121)*

ΛΕΙΤΟΥΡΓΩΝΤΑΣ ΤΟ ΟΧΗΜΑ ΣΑΣ

Μοντέλο 6MT (κινητήρας K14C)

Κατέβασμα σχέσης	χλμ./ώρα (μίλια/ώρα)
2η σε 1η	45 (28)
3η σε 2η	785 (53)
4η σε 3η	130 (81)
5η σε 4η	175 (109)*
6η σε 5η	210 (131)*

*ΣΗΜΕΙΩΣΗ:

Μπορεί να μην επιταχύνετε μέχρις την μέγιστη επιτρεπόμενη ταχύτητα, λόγω των συνθηκών οδήγησης και/ή της κατάστασης του αυτοκινήτου.

ΣΗΜΑΝΤΙΚΗ ΣΗΜΕΙΩΣΗ

Όταν κατεβάζετε σε μικρότερη σχέση, βεβαιωθείτε ότι δεν το πραγματοποιείτε σε ταχύτητα μεγαλύτερη της επιτρεπόμενης γιατί διαφορετικά μπορεί να προκληθεί σοβαρή ζημιά στον κινητήρα.

⚠ ΠΡΟΕΙΔΟΠΟΙΗΣΗ

- Μειώστε την ταχύτητα του αυτοκινήτου και αλλάξτε σε χαμηλότερη σχέση όταν πρόκειται να κατεβείτε μία απότομη ή παρατεταμένη κατηφόρα. Με επιλεγμένη μικρότερη σχέση στο κιβώτιο βοηθάτε τον κινητήρα να φρενάρει και έτσι αποφεύγετε να κουράζετε τα φρένα που μπορεί να υπερθερμανθούν και να μην λειτουργούν σωστά.
- Όταν οδηγείτε σε ολισθηρούς δρόμους, πριν αλλάξετε σχέση στο κιβώτιο με μία χαμηλότερη, ελαττώστε την ταχύτητα του αυτοκινήτου. Υπερβολική και/ή ξαφνική μεταβολή στις στροφές του κινητήρα μπορεί να έχει σαν αποτέλεσμα την απώλεια πρόσφυσης των ελαστικών και την απώλεια ελέγχου του αυτοκινήτου.

ΣΗΜΑΝΤΙΚΗ ΣΗΜΕΙΩΣΗ

Βεβαιωθείτε ότι το αυτοκίνητο έχει σταματήσει εντελώς προτού επιλέξετε όπισθεν στο κιβώτιο ταχυτήτων.

ΣΗΜΑΝΤΙΚΗ ΣΗΜΕΙΩΣΗ

- Για να αποφύγετε ζημιά στον συμπλέκτη μην αφήνετε το πόδι σας πάνω στο πεντάλ κατά την οδήγηση, ούτε να τον χρησιμοποιείτε για να ακινητοποιήσετε το αυτοκίνητο σε ανηφόρα. Όταν αλλάζετε σχέση πατάτε πλήρως το πεντάλ συμπλέκτη.
- Μην αυξάνετε απότομα τις στροφές του κινητήρα όταν αλλάζετε σχέση γιατί εμποδίζεται η σωστή του λειτουργία και μειώνεται η ζωή του κινητήρα.

Αυτόματο κιβώτιο 6 ταχυτήτων

Μοχλός επιλογής

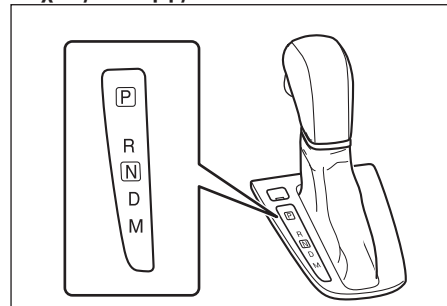

Ο μοχλός επιλογής είναι σχεδιασμένος έτσι ώστε να μην μπορεί να μετακινηθεί από την θέση "P" παρά μόνον όταν ο διακόπτης κινητήρα είναι στην θέση "ON" και το πεντάλ φρένων πατημένο.

Χρησιμοποιήστε τον μοχλό επιλογής ως εξής:

Θέση P (Park)

Χρησιμοποιήστε αυτή την θέση για να ασφαλίσετε το κιβώτιο όταν το όχημα είναι σταματημένο ή όταν εκκινείτε τον κινητήρα. Επιλέξτε την θέση “P” μόνον όταν το όχημα είναι ακινητοποιημένο.

Θέση R (Όπισθεν)

Χρησιμοποιήστε αυτή την θέση για να κινηστείτε το όχημα προς τα πίσω. Βεβαιωθείτε ότι το όχημα είναι ακινητοποιημένο εντελώς προτού επιλέξετε την Όπισθεν.

Θέση N (Νεκρά)

Χρησιμοποιήστε αυτή την θέση εάν ο κινητήρας σβήσει και θέλετε να τον επανεκκινήσετε ενώ το όχημα κινείται. Επίσης μπορείτε να επιλέξετε την θέση αυτή για να διατηρήσετε ακινητοποιημένο το όχημα μαζί με το πάτημα του πεντάλ φρένων ενώ ο κινητήρας λειτουργεί στο ρελαντί.

Θέση D (Drive)

Χρησιμοποιήστε αυτή την θέση για κανονική οδήγηση.

Με τον μοχλό επιλογής στην θέση “D” μπορείτε να πραγματοποιήσετε αυτόματο κατέβασμα ταχύτητας πατώντας το πεντάλ γκαζιού. Όσο υψηλότερη είναι η ταχύτητα κίνησης του οχηματος, τόσο περισσότερο πάτημα του πεντάλ γκαζιού απαιτείται για να κατεβάσετε ταχύτητα.

Θέση M (κατάσταση χειροκίνητης λειτουργίας)

Χρησιμοποιήστε αυτή την θέση για να οδηγήσετε με χειροκίνητη λειτουργία. Ανατρέξτε στο “Κατάσταση χειροκίνητης λειτουργίας” για λεπτομέρειες σχετικά με την χρήση αυτή της κατάστασης.

⚠ ΠΡΟΕΙΔΟΠΟΙΗΣΗ

Προτού επιλέξετε την θέση “P” ή “N” θα πρέπει να πατήσετε το πεντάλ φρένων εάν το όχημα είναι ακινητοποιημένο για να αποφύγετε τυχόν μετακίνηση του οχήματος κατά την αλλαγή επιλογής.

Ο μοχλός επιλογής διαθέτει έναν μηχανισμό ασφάλισης για την αποφυγή τυχαίας αλλαγής. Χρησιμοποιήστε τον μοχλό επιλογής ως εξής:

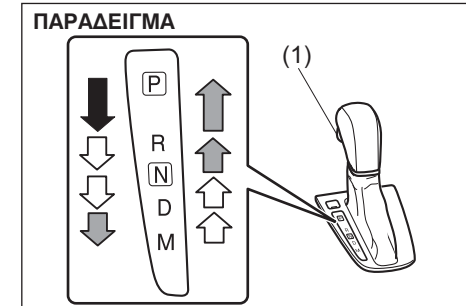

(1) Μπουτόν

	Επιλέξτε θέση με το μπουτόν και το πεντάλ φρένων πατημένα.
	Επιλέξτε θέση με το μπουτόν πατημένο.
	Επιλέξτε θέση χωρίς να πατήσετε το μπουτόν.

ΣΗΜΑΝΤΙΚΗ ΣΗΜΕΙΩΣΗ

- Μην επιλέγετε την θέση “R” όταν το όχημα κινείται προς τα μπροστά γιατί θα προκληθεί ζημιά στο κιβώτιο. Εάν επιλέξετε την θέση “R” με το όχημα να κινείται με ταχύτητα μεγαλύτερη από 11 χλμ/ώρα (7 μίλια), η αλλαγή σε όπισθεν δεν είναι εφικτή.
- Βεβαιωθείτε ότι λαμβάνετε τις παρακάτω προφυλάξεις για να μην προκληθεί ζημιά στο αυτόματο κιβώτιο:
 - Βεβαιωθείτε ότι το όχημα είναι ακινητοποιημένο εντελώς προτού επιλέξετε τις θέσεις “P” και “R”.
 - Μην επιλέξετε από την θέση “P” ή “N” σε “R”, “D” ή “M” όταν ο κινητήρας λειτουργεί σε υψηλότερες στροφές από το ρελαντί.
 - Μην αυξάνετε τις στροφές του κινητήρα με επιλεγμένες στο κιβώτιο τις θέσεις “R”, “D” ή “M” και τους εμπρόσθιους τροχούς ακινητοποιημένους.
 - Μην χρησιμοποιείτε το πεντάλ γκαζιού για να κρατήσετε ακινητοποιημένο το όχημα σε ανηφορικό δρόμο. Χρησιμοποιήστε τα φρένα.

ΣΗΜΕΙΩΣΗ:

- Να χρησιμοποιείτε πάντοτε τον μοχλό επιλογής χωρίς να πατάτε το μπουτόν εκτός όταν επιλέγετε από την θέση “P” στην “R”, από την “D” στη “M”, από την “N” στη “R” και από την “R” στη “P”. Εάν πατάτε συνεχώς το μπουτόν όταν επιλέγετε θέση με τον μοχλό μπορεί κατά λάθος να επιλέξετε τις θέσεις “P”, “R” ή “M”.
- Εάν κατά την οδήγηση το γόνατο του οδηγού ή του συνοδηγού κτυπήσει κατά λάθος τον μοχλό επιλογής, αυτός μπορεί να μετακινηθεί σε άλλη θέση επιλογής.

Χειροκίνητη κατάσταση

Το αυτόματο κιβώτιο αλλάζει ταχύτητες αυτόματα. Όταν χρησιμοποιείτε την χειροκίνητη κατάσταση μπορείτε να αλλάξετε ταχύτητες με τον ίδιο τρόπο όπως και στα οχήματα με μηχανικό κιβώτιο. Για να χρησιμοποιήσετε την χειροκίνητη κατάσταση, μετακινήστε τον μοχλό επιλογής από την θέση “D” στην “M”.

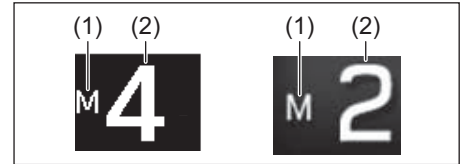
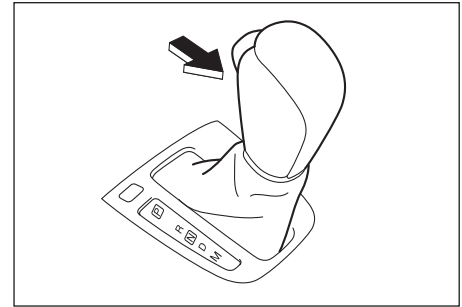

- (1) Ένδειξη χειροκίνητης λειτουργίας
(2) Θέση κιβωτίου

Στην οθόνη πληροφοριών εμφανίζονται η ένδειξη χειροκίνητης λειτουργίας και η τρέχουσα θέση κιβωτίου.

ΣΗΜΕΙΩΣΗ:

- Η εμφανιζόμενη θέση κιβωτίου στην οθόνη πληροφοριών όταν αλλάζετε από την θέση "D" στην "M" είναι η θέση κιβωτίου που είχε επιλεγεί αυτόματα όταν ο μοχλός επιλογής βρισκόταν στην θέση "D".
- Μπορείτε να μεταβείτε στην χειροκίνητη λειτουργία προσωρινά τραβώντας το μπουτόν επιλογής στο τιμόνι προς το μέρος σας όταν ο μοχλός επιλογής βρίσκεται στην θέση "D".

Αλλαγή ταχύτητας στην χειροκίνητη κατάσταση

Μπορείτε να πραγματοποιήσετε αλλαγή ταχύτητας από την 1η μέχρι την 6η ανάλογα με την ταχύτητα κίνησης του οχήματος.

ΣΗΜΕΙΩΣΗ:

- Όταν οι στροφές κινητήρα αυξάνουν, αυτόματα το κιβώτιο ανεβάζει ταχύτητα για να μην προκληθεί ζημιά στο κιβώτιο και τον κινητήρα.
- Όταν η ταχύτητα κίνησης μειωθεί, αυτόματα το κιβώτιο κατεβάζει ταχύτητα και όταν το όχημα σταματήσει η θέση στο κιβώτιο είναι η 1η χωρίς να χρειάζεται να μετακινήσετε τον μοχλό επιλογής.
- Εάν πατήσετε το πεντάλ γκαζιού για συγκεκριμένο διάστημα το κιβώτιο κατεβάζει αυτόματα ταχύτητα ακόμα και εάν ο μοχλός επιλογής βρίσκεται στην χειροκίνητη λειτουργία.

ΣΗΜΕΙΩΣΗ:

Όταν αλλάζετε ταχύτητα, μερικές φορές το κιβώτιο δεν αλλάζει στην επιθυμητή θέση και ακούγεται ο βομβητής. Αυτό συμβαίνει για να διατηρηθεί η ταχύτητα του οχήματος και να προστατευτεί το κιβώτιο.

Χρησιμοποιώντας τα μπουτόν τιμονιού

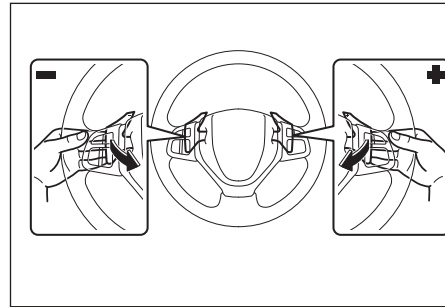

Για να ανεβάσετε ταχύτητα τραβήξτε την πλευρά "+" του μπουτόν που βρίσκεται στην δεξιά πλευρά του τιμονιού. Όταν αφήσετε το μπουτόν, αυτό επιστρέφει στην αρχική του θέση.

Για να κατεβάσετε ταχύτητα τραβήξτε την πλευρά "-" του μπουτόν που βρίσκεται στην αριστερή πλευρά του τιμονιού. Όταν αφήσετε το μπουτόν, αυτό επιστρέφει στην αρχική του θέση.

ΣΗΜΕΙΩΣΗ:

- Για να αλλάξετε ταχύτητες συνεχόμενα, αφήστε το μπουτόν και ξανατραβήξτε το. Δεν μπορείτε να αλλάξετε συνεχόμενα ταχύτητες εάν έχετε τραβηγμένο το μπουτόν του τιμονιού.
- Εάν τραβήξετε ταυτόχρονα και τα δύο μπουτόν "+" και "-" δεν πραγματοποιείται αλλαγή ταχύτητας.

Ακύρωση κατάστασης χειροκίνητης λειτουργίας

Για να ακυρώσετε την χειροκίνητη λειτουργία μετακινήστε τον μοχλό επιλογής από την θέση "M" στην "D".

Προσωρινή χειροκίνητη λειτουργία

Τραβήξτε το μπουτόν κατά την οδήγηση και με τον μοχλό επιλογής στην θέση "D". Στην οθόνη πληροφοριών εμφανίζεται η ένδειξη χειροκίνητης λειτουργίας και η τρέχουσα θέση του κιβωτίου.

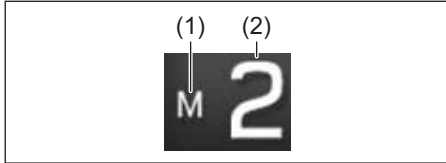

- (1) Ένδειξη χειροκίνητης λειτουργίας
- (2) Θέση κιβωτίου

Η προσωρινή χειροκίνητη λειτουργία ακυρώνεται αυτόματα στις παρακάτω καταστάσεις.

- Όταν πατάτε και κρατάτε πατημένο για συγκεκριμένο χρονικό διάστημα το πεντάλ γκαζιού χωρίς να αλλάξετε ταχύτητα.
- Όταν η ταχύτητα κίνησης μειωθεί αρκετά.

Εάν δεν μπορείτε να μετακινήσετε τον μοχλό επιλογής αυτόματου κιβωτίου από την θέση "P"

Αριστεροτίμονο όχημα

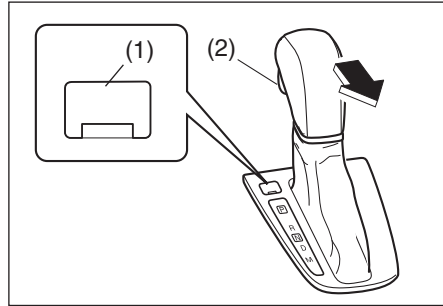

Τα οχήματα με αυτόματο κιβώτιο διαθέτουν ένα σύστημα ασφάλισης παρκαρίσματος που λειτουργεί ηλεκτρικά. Εάν η μπαταρία του οχήματος αποφορτισθεί, ή υπάρξει κάποια δυσλειτουργία στο ηλεκτρικό κύκλωμα, η μετακίνηση του μοχλού επιλογής από την θέση "P" δεν μπορεί να πραγματοποιηθεί. Η εκκίνηση με βοηθητική μπαταρία μπορεί να διορθώσει την δυσλειτουργία. Ακολουθήστε την παρακάτω διαδικασία για να μετακινήσετε τον μοχλό από την θέση "P".

- 1) Βεβαιωθείτε ότι το χειρόφρενο είναι ενεργοποιημένο.
- 2) Εάν ο κινητήρας λειτουργεί, σβήστε τον.

- 3) Βεβαιωθείτε ότι το κλειδί ή ο διακόπτης κινήτηρα βρίσκεται στην θέση "ON" ή "ACC".
- 4) Αφαιρέστε το κάλυμα (1) του μπουτόν.
- 5) Με το μπουτόν (1) πατημένο με την άκρη ενός κλειδιού πιέστε το μπουτόν (2) και μετακινήστε τον μοχλό επιλογής στην επιθυμητή θέση.

Η διαδικασία αυτή πρέπει να πραγματοποιείται μόνο σε έκτακτη ανάγκη. Εάν χρειάζεται η επανάληψη της διαδικασίας αυτής ή εάν δεν λειτουργήσει θα πρέπει να επισκεφθείτε τον Επίσημο Συνεργάτη Suzuki για να πραγματοποιήσει την επισκευή.

Δεξιότιμο όχημα

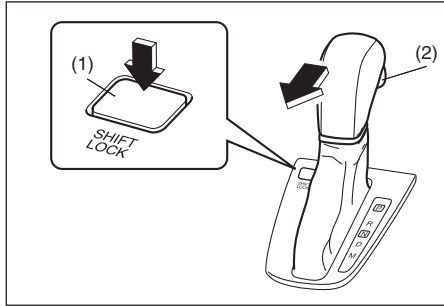

Τα οχήματα με αυτόματο κιβώτιο διαθέτουν ένα σύστημα ασφάλισης παρκαρίσματος που λειτουργεί ηλεκτρικά. Εάν η μπαταρία του οχήματος αποφορτισθεί, ή υπάρξει κάποια δυσλειτουργία στο ηλεκτρικό κύκλωμα, η μετακίνηση του μοχλού επιλογής από την θέση "P" δεν μπορεί να πραγματοποιηθεί. Η εκκίνηση με βοηθητική μπαταρία μπορεί να διορθώσει την δυσλειτουργία. Ακολουθήστε την παρακάτω διαδικασία για να μετακινήσετε τον μοχλό από την θέση "P".

- 1) Βεβαιωθείτε ότι το χειρόφρενο είναι ενεργοποιημένο.
- 2) Εάν ο κινητήρας λειτουργεί, σβήστε τον.
- 3) Βεβαιωθείτε ότι το κλειδί ή ο διακόπτης κινητήρα βρίσκεται στην θέση "ON" ή "ACC".
- 4) Με το μπουτόν (1) πατημένο με την άκρη ενός κλειδιού πιέστε το μπουτόν (2) και μετακινήστε τον μοχλό επιλογής στην επιθυμητή θέση.

Η διαδικασία αυτή πρέπει να πραγματοποιείται μόνο σε έκτακτη ανάγκη. Εάν χρειάζεται η επανάληψη της διαδικασίας αυτής ή εάν δεν λειτουργήσει θα πρέπει να επισκεφθείτε τον Επίσημο Συνεργάτη Suzuki για να πραγματοποιήσει την επισκευή.

Ένδειξη θέσης κιβωτίου ταχυτήτων

ΠΑΡΑΔΕΙΓΜΑ



Στις παρακάτω περιπτώσεις, η ένδειξη θέσης κιβωτίου εμφανίζεται στην οθόνη πληροφοριών όταν ο κεντρικός διακόπτης ή ο διακόπτης κινητήρα βρίσκεται στην θέση "ON".

- Οχήματα με μηχανικό κιβώτιο - Όταν ο μοχλός επιλογής βρίσκεται σε οποιαδήποτε άλλη θέση εκτός της νεκράς.
- Οχήματα με αυτόματο κιβώτιο - Όταν χρησιμοποιείτε την χειροκίνητη λειτουργία.
- Σε αυτοκίνητα με σύστημα cruise control, όταν το σύστημα δεν είναι ενεργοποιημένο.

Το ηλεκτρονικό σύστημα ελέγχου ανιχνεύει τις συνθήκες οδήγησης (την ταχύτητα του αυτοκινήτου και/ή τις στροφές κινητήρα) και εμφανίζει την ιδανική σχέση μέσω της ένδειξης στην οθόνη.

Οχήματα με μηχανικό κιβώτιο

Εάν στην οθόνη εμφανίζεται κατά την οδήγηση το βέλος ΠΑΝΩ/ΚΑΤΩ και διαφορετική σχέση κιβωτίου σας συνιστούμε να επιλέξετε την υποδεικνυόμενη σχέση. Αυτή είναι η ιδανική σχέση για τις συνθήκες οδήγησης που μειώνει τις υπερστροφές του κινητήρα και βελτιώνει την εξοικονόμηση καυσίμου.

Οχήματα με αυτόματο κιβώτιο (όταν χρησιμοποιείτε την χειροκίνητη λειτουργία)

Εάν στην οθόνη εμφανίζεται το βέλος ΠΑΝΩ κατά την οδήγηση, συνιστούμε να επιλέξετε μεγαλύτερη σχέση μέχρις το βέλος να σβήσει. Αυτή είναι η ιδανική σχέση για τις συνθήκες οδήγησης που μειώνει τις υπερστροφές του κινητήρα και βελτιώνει την εξοικονόμηση καυσίμου.

Για λεπτομέρειες για την χρήση του κιβωτίου ταχυτήτων, ανατρέξτε στο “Χρησιμοποιώντας το κιβώτιο ταχυτήτων” σε αυτό το κεφάλαιο.

ΠΡΟΕΙΔΟΠΟΙΗΣΗ



Η ένδειξη θέσης κιβωτίου είναι σχεδιασμένη για να εμφανίζει την ιδανική σχέση στο κιβώτιο για τις συνθήκες οδήγησης, όμως, ο οδηγός δεν θα πρέπει να επαφίεται μόνο σε αυτή την ένδειξη. Για να οδηγείτε με ασφάλεια, μην βασίζεστε μόνο στην ένδειξη, δίνετε ιδιαίτερη προσοχή στις συνθήκες οδήγησης και αλλάζετε σχέση στο κιβώτιο όπου εσείς κρίνετε ότι αυτό είναι απαραίτητο.

ΣΗΜΕΙΩΣΗ:

- Σε οχήματα με μηχανικό κιβώτιο η ένδειξη σχέσης δεν εμφανίζεται όταν είναι επιλεγμένη η θέση “N” (Νεκρά).
- Σε οχήματα με μηχανικό κιβώτιο εάν πατήσετε το πεντάλ συμπλέκτη καθώς εμφανίζεται το βέλος ΠΑΝΩ/ΚΑΤΩ, η ένδειξη θα σβήσει.
- Σε κανονική οδήγηση το βέλος ΠΑΝΩ θα σβήσει μόλις τραβήξετε το πόδι σας από το πεντάλ γκαζιού.
Εάν το αυτοκίνητο σας διαθέτει σύστημα προσαρμοζόμενου *cruise control* και αυτό είναι ενεργοποιημένο το βέλος ΠΑΝΩ/ΚΑΤΩ (για οχήματα με μηχανικό κιβώτιο) ή το βέλος ΠΑΝΩ (για οχήματα με αυτόματο κιβώτιο) μπορεί να εμφανίζεται συνεχώς ανάλογα με τις συνθήκες οδήγησης. Σημαίνει ότι η επιλεγμένη ταχύτητα στο κιβώτιο είναι κατάλληλη για την συγκεκριμένη ταχύτητα κίνησης.
- Ο χρόνος εμφάνισης της ένδειξης θέσεως κιβωτίου εξαρτάται από την κατάσταση του αυτοκινήτου και/ή τις συνθήκες οδήγησης ακόμα και σε ίδιες συνθήκες του αυτοκινήτου ως προς την ταχύτητα κίνησης του και τις στροφές του κινητήρα.
- Εάν είναι ενεργοποιημένο το σύστημα ανιχνευτή υποστήριξης πέδησης ή το ESP®, η ένδειξη θέσεως κιβωτίου ταχυτήτων θα σβήσει προσωρινά.

Παράδειγμα ένδειξης θέσης κιβωτίου

Μηχανικό κιβώτιο

Ένδειξη	Περιγραφή
	<p>Έχει επιλεγεί μικρότερη σχέση στο κιβώτιο ανάλογα με την ταχύτητα κίνησης του αυτοκινήτου και/ή τις στροφές λειτουργίας του κινητήρα. Η επιλογή μια μεγαλύτερης σχέσης συνιστάται.</p> <ul style="list-style-type: none"> • Στην περίπτωση αυτή, συνιστάται η επιλογή μεγαλύτερης σχέσης.
	<p>Έχει επιλεγεί μεγαλύτερη σχέση στο κιβώτιο ανάλογα με την ταχύτητα κίνησης του αυτοκινήτου και/ή τις στροφές λειτουργίας του κινητήρα. Η επιλογή μια μικρότερης σχέσης συνιστάται.</p> <ul style="list-style-type: none"> • Στην περίπτωση αυτή, συνιστάται η επιλογή μικρότερης σχέσης.

ΛΕΙΤΟΥΡΓΩΝΤΑΣ ΤΟ ΟΧΗΜΑ ΣΑΣ

Οχήματα με αυτόματο κιβώτιο (όταν χρησιμοποιείτε την χειροκίνητη λειτουργία)

Ένδειξη	Περιγραφή
	<p>Έχει επιλεγεί μικρότερη σχέση στο κιβώτιο ανάλογα με την ταχύτητα κίνησης του αυτοκινήτου και/ή τις στροφές λειτουργίας του κινητήρα. Η επιλογή μια μεγαλύτερης σχέσης συνιστάται.</p> <ul style="list-style-type: none">• Στην περίπτωση αυτή, συνιστάται η επιλογή της 3ης ή μεγαλύτερης ταχύτητας.

Για μοντέλο με κινητήρα K10C

Ένδειξη	Περιγραφή
	<p>Έχει επιλεγεί μεγαλύτερη σχέση στο κιβώτιο ανάλογα με την ταχύτητα κίνησης του αυτοκινήτου και/ή τις στροφές λειτουργίας του κινητήρα. Η επιλογή μια μικρότερης σχέσης συνιστάται.</p> <ul style="list-style-type: none">• Στην περίπτωση αυτή, συνιστάται η επιλογή της 2ης ή μικρότερης ταχύτητας.

Σύστημα τετρακίνησης (4WD) (προαιρετικός εξοπλισμός)

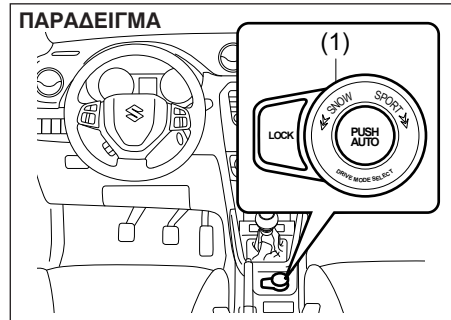

(1) Διακόπτης επιλογής

Το σύστημα τετρακίνησης (4WD) σας επιτρέπει να επιλέξετε το σύστημα μετάδοσης κίνησης στο αυτοκίνητο σας ανάλογα με τις συνθήκες οδήγησης λειτουργώντας τον διακόπτη αυτό.

Επιλογές οδήγησης

AUTO

Αυτή η επιλογή έχει σαν προτεραιότητα την εξοικονόμηση καυσίμου σε κανονικές συνθήκες οδήγησης. Το σύστημα αυτόματα επιλέγει την τετρακίνηση εάν ανιχνεύσει σπινάρισμα σε τροχό του αυτοκινήτου.

SPORT

Αυτή η επιλογή είναι ιδανική για σπορ οδήγηση. Το σύστημα κατανέμει την ροπή για να βελτιωθούν οι επιδόσεις στριψίματος του αυτοκινήτου. Σε οχήματα με αυτόματο κιβώτιο αυτή η επιλογή βελτιστοποιεί την σχέση γκαζιού/ροπής με μικρά ανοίγματα του γκαζιού για να διατηρεί τις στροφές κινητήρα υψηλές για καλή απόκριση.

SNOW

Η επιλογή αυτή είναι η ιδανική για οδήγηση σε δρόμος καλυμένους με χιόνι, σε χωματόδρομους και γενικά ολισθηρούς δρόμους. Με αυτή την επιλογή βελτιώνεται το κράτημα του αυτοκινήτου κατά την επιτάχυνση σε ολισθηρούς δρόμους και βοηθά στο σταθερό στρίψιμο του αυτοκινήτου.

LOCK

Η επιλογή αυτή βοηθά να “ξεκολλήσετε” το αυτοκίνητο από χιόνι, λάσπες ή άμμο.

Λειτουργία διακόπτη επιλογής οδήγησης

Να λειτουργείτε τον διακόπτη βάσει της σωστής διαδικασίας που περιγράφεται παρακάτω.

Πως να ενεργοποιήσετε τον διακόπτη επιλογής

Ο διακόπτης επιλογής ενεργοποιείται μόλις ο κεντρικός διακόπτης ή ο διακόπτης κινητήρα γυρίσει στην θέση “ON”.

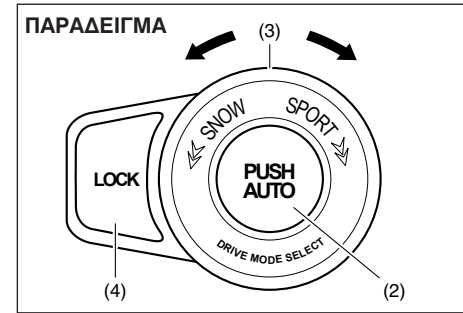

Επιλογή AUTO

Πατήστε το τμήμα “PUSH AUTO” (2) του διακόπτη επιλογής.

Επιλογή SPORT

Στρέψτε το διακόπτη (3) δεξιόστροφα στην θέση “SPORT”.

Επιλογή SNOW

Στρέψτε τον διακόπτη (3) αριστερόστροφα στην θέση “SNOW”.

Επιλογή LOCK

Όταν η ταχύτητα κίνησης του αυτοκινήτου είναι μικρότερη των 60 χλμ./ώρα (37 μίλια/ώρα) και έχετε επιλέξει την θέση SNOW, πατήστε το μπουτόν “LOCK” (4) του διακόπτη.

ΣΗΜΕΙΩΣΗ:

Εάν η ταχύτητα κίνησης του αυτοκινήτου υπερβεί τα 60 χλμ./ώρα και έχετε επιλέξει LOCK αυτόματα αλλάζει σε SNOW.

ΛΕΙΤΟΥΡΓΩΝΤΑΣ ΤΟ ΟΧΗΜΑ ΣΑΣ

Ακόμα και όταν η ταχύτητα κίνησης του αυτοκινήτου μειωθεί, δεν επιλέγεται αυτόματα η LOCK. Θα πρέπει να επιλέξετε εσείς την LOCK ανάλογα και με τις συνθήκες οδήγησης.

ΣΗΜΕΙΩΣΗ:

- Στην οθόνη πληροφοριών εμφανίζεται η τρέχουσα επιλογή.
- Όταν ο κεντρικός διακόπτης ή ο διακόπτης κινητήρα γυρίσει στην θέση "ON" αυτόματα επιλέγεται η θέση AUTO.
- Ο διακόπτης επιλογής μπορεί να λειτουργήσει είτε το αυτοκίνητο κινείται ή είναι ακινητοποιημένο.
- Βεβαιωθείτε ότι οι εμπρός τροχοί βρίσκονται σε θέση ευθεία μπροστά όταν λειτουργείτε τον διακόπτη.
- Κατά το στρίψιμο την επιτάχυνση ή το φρενάρισμα του αυτοκινήτου εάν λειτουργήσετε το διακόπτη επιλογής ή θέσετε τον κεντρικό διακόπτη ή τον διακόπτη κινητήρα στις θέσεις "ACC" ή "LOCK" μπορεί να αισθανθείτε ένα τράνταγμα. Αυτό δεν αποτελεί δυσλειτουργία του συστήματος.
- Εάν λειτουργείτε το αυτοκίνητο σε συνθήκες που περιλαμβάνουν σπινάρισμα τροχού, όπως σε οδήγηση σε χωματόδρομο σε άμμο ή λάσπη η διαφορά περιστροφής μεταξύ των εμπρός και πίσω τροχών αυξάνει. Εάν αυτή η κατάσταση διαρκεί για αρκετό χρονικό διάστημα, η θερμοκρασία λαδιού του συστήματος μετάδοσης μπορεί να αυξηθεί.

Η προειδοποιητική λυχνία συστήματος 4WD σε αυτή την περίπτωση αναβοσβήνει. Ταυτόχρονα εμφανίζεται στην οθόνη πληροφοριών το εξής μήνυμα: "AWD SYSTEM HIGH TEMP AWD IS OFF".



Όταν η προειδοποιητική λυχνία αναβοσβήνει, σταθμεύστε το αυτοκίνητο σε ασφαλές σημείο και αφήστε τον κινητήρα στο ρελαντί. Μετά από λίγο, η προειδοποιητική λυχνία θα σβήσει.

ΣΗΜΑΝΤΙΚΗ ΣΗΜΕΙΩΣΗ

- Σημειώστε ότι τα αυτοκίνητα με σύστημα 4WD δεν είναι αυτοκίνητα ειδικής χρήσης. Βεβαιωθείτε ότι ακολουθείτε τις παρακάτω οδηγίες όταν οδηγείτε το αυτοκίνητο σας.
 - Μην διασχίζετε ποτάμια.
 - Μην οδηγείτε σε επιφάνειες με άμμο ή λάσπη.
 - Εάν κάποιος τροχός του αυτοκινήτου χάσει την πρόσφυση του στο έδαφος, μην επιταχύνετε.

(συνεχίζεται)

ΣΗΜΑΝΤΙΚΗ ΣΗΜΕΙΩΣΗ

(συνέχεια)

- Εάν κατά την οδήγηση του αυτοκινήτου η προειδοποιητική λυχνία 4WD ανάψει ή αναβοσβήνει, μπορεί να υπάρχει κάποια δυσλειτουργία στο σύστημα τετρακίνησης του αυτοκινήτου σας. Απευθυνθείτε στον Επίσημο Συνεργάτη SUZUKI για να ελέγξει το αυτοκίνητο.





ΣΗΜΑΝΤΙΚΗ ΣΗΜΕΙΩΣΗ

Ελαστικά τα οποία έχουν φθαρεί ανομοιόμορφα μπορεί να δημιουργήσουν πρόβλημα στο σύστημα τετρακίνησης. Βεβαιωθείτε ότι εναλλάσσετε τις θέσεις των τροχών στο αυτοκίνητο βάσει του προγράμματος συντήρησης. Ανατρέξτε στο "Ελαστικά" στο κεφάλαιο "ΕΛΕΓΧΟΣ ΚΑΙ ΣΥΝΤΗΡΗΣΗ" για την διαδικασία εναλλαγής των θέσεων των τροχών.





Προειδοποιητικά και Ενδεικτικά μηνύματα

Η οθόνη πληροφοριών εμφανίζει προειδοποιητικά και ενδεικτικά μηνύματα όταν είναι ενεργοποιημένο το σύστημα 4WD, ή εάν δημιουργηθεί κάποιο πρόβλημα σε αυτό.

Προειδοποιητικά και Ενδεικτικά μηνύματα

Προειδοποιητικά και Ενδεικτικά μηνύματα	Κύρια Προειδοποιητική λυχνία	Ήχος	Απία και Επισκευή
	<p>Αναβοσβήνει</p> 	<p>Ακούγεται “μπιπ” (μία φορά από τον εσωτερικό βομβητή)</p>	<p>Υπάρχει πιθανότητα προβλήματος στο σύστημα τετρακίνησης (4WD). Απευθυνθείτε στον Επίσημο Συνεργάτη SUZUKI για να ελέγξει το αυτοκίνητο σας.</p>
	<p>Αναβοσβήνει</p> 	<p>Ακούγεται “μπιπ” (μία φορά από τον εσωτερικό βομβητή)</p>	<p>Ελαστικά διαφορετικών διαστάσεων έχουν τοποθετηθεί στο αυτοκίνητο ή τα ελαστικά δεν έχουν την σωστή πίεση. Απευθυνθείτε στον Επίσημο Συνεργάτη SUZUKI για να ελέγξει το αυτοκίνητο σας.</p>



ΛΕΙΤΟΥΡΓΩΝΤΑΣ ΤΟ ΟΧΗΜΑ ΣΑΣ

Προειδοποιητικά και Ενδεικτικά μηνύματα	Κύρια Προειδοποιητική λυχνία	Ήχος	Αιτία και Επισκευή
	Αναβοσβήνει 	Ακούγεται “μπιπ” (μία φορά από τον εσωτερικό βομβητή)	Πιθανή υπερθέρμανση των εξαρτημάτων της μετάδοσης κίνησης. Σταματήστε σε ασφαλές σημείο και λειτουργήστε τον κινητήρα στο ρελαντί.
	Αναβοσβήνει 	Ακούγεται “μπιπ” (μία φορά από τον εσωτερικό βομβητή)	Εάν εμφανιστεί αυτό το μήνυμα, απευθυνθείτε στον Επίσημο Συνεργάτη SUZUKI για να ελέγξει το αυτοκίνητο σας.

Προειδοποιητικά και Ενδεικτικά μηνύματα	Κύρια Προειδοποιητική λυχνία	Ήχος	Αιτία και Επισκευή
	Αναβοσβήνει 	Ακούγεται “μπιπ” (μία φορά από τον εσωτερικό βομβητή)	Το “LOCK” στον διακόπτη επιλογής είναι πατημένο όταν η ταχύτητα κίνησης του αυτοκινήτου είναι μεγαλύτερη από 60 χλμ./ώρα (37 μίλια/ώρα). (#1) Ανατρέξτε στο “Επιλογή LOCK” σε αυτό το κεφάλαιο.
	Αναβοσβήνει 	Ακούγεται “μπιπ” (μία φορά από τον εσωτερικό βομβητή)	Το “LOCK” στον διακόπτη επιλογής είναι πατημένο ενώ δεν έχει επιλεγεί το SNOW. (#1) Ανατρέξτε στο “Επιλογή LOCK” σε αυτό το κεφάλαιο.

(#1) Αυτό το μήνυμα θα σβήσει για λίγο, ακόμα και εάν το πρόβλημα που το εμφάνισε δεν έχει διορθωθεί.

ΛΕΙΤΟΥΡΓΩΝΤΑΣ ΤΟ ΟΧΗΜΑ ΣΑΣ

Προειδοποιητικά και Ενδεικτικά μηνύματα	Κύρια Προειδοποιητική λυχνία	Ήχος	Αιτία και Επισκευή
 <p>WARNING 4WD MODE SWITCH</p>	Αναβοσβήνει 	Ακούγεται “μπιπ” (μία φορά από τον εσωτερικό βομβητή)	Μπορεί να υπάρχει πρόβλημα στον διακόπτη επιλογής. Απευθυνθείτε στον Επίσημο Συνεργάτη SUZUKI για να ελέγξει το αυτοκίνητο σας.

Σύστημα ENG A-STOP (Σύστημα αυτόματης επανεκκίνησης)

Το σύστημα ENG A-STOP (σύστημα αυτόματης επανεκκίνησης) αυτόματα σβήνει και επανεκκινεί τον κινητήρα χωρίς να χρειάζεται η χρήση του κεντρικού διακόπτη ή του διακόπτη κινητήρα, όταν το αυτοκίνητο έχει σταματήσει για λίγο όπως στα φάτα κυκλοφορίας ή σε μποτιλιάρισμα, με σκοπό την μείωση εκπομπής καυσαερίων και κατανάλωσης καυσίμου.

- Όταν πρόκειται να σταθμεύσετε το αυτοκίνητο σας για αρκετή ώρα ή όταν απομακρύνετε από αυτό, βεβαιωθείτε ότι ο κεντρικός διακόπτης ή ο διακόπτης κινητήρα είναι στην θέση "LOCK".

ΣΗΜΕΙΩΣΗ:

Εάν το αυτοκίνητο σας διαθέτει αυτόματο σύστημα κλιματισμού, μπορείτε να διαφοροποιήσετε το σύστημα αυτόματης επανεκκίνησης από την οθόνη πληροφοριών. Ανατρέξτε στο "Οθόνη πληροφοριών" στο κεφάλαιο "ΠΡΙΝ ΤΗΝ ΟΔΗΓΗΣΗ".



▲ ΠΡΟΕΙΔΟΠΟΙΗΣΗ

- Μην εξέρχεστε από το αυτοκίνητο σας όταν ο κινητήρας έχει σβήσει με το σύστημα ENG A-STOP.
 - Μηχανικό κιβώτιο - Εάν η ζώνη οδηγού λυθεί και ανοίξει η πόρτα οδηγού, ο κινητήρας θα σβήσει.
 - Αυτόματο κιβώτιο - Εάν η ζώνη οδηγού λυθεί ακόμα και εάν είναι πατημένο το πεντάλ φρένων, και ανοίξει η πόρτα οδηγού, ο κινητήρας θα επανεκκινήσει για να σας προειδοποιήσει ότι ο κινητήρας σταμάτησε αυτόματα με το σύστημα ENG A-STOP.
- Εάν ο κινητήρας δεν επανεκκινήσει αυτόματα, χρησιμοποιήστε τον κεντρικό διακόπτη ή τον διακόπτη κινητήρα για να τον επανεκκινήσετε.
 - Η ακινητοποίηση στον δρόμο μπορεί να δημιουργήσει ατύχημα.
 - Σε περίπτωση που το αυτοκίνητο κινείται, με τον κινητήρα σβηστό, το τιμόνι και το πεντάλ φρένων απαιτούν μεγαλύτερη δύναμη για να λειτουργήσουν.

ΣΗΜΑΝΤΙΚΗ ΣΗΜΕΙΩΣΗ

Πρέπει να χρησιμοποιείτε στο αυτοκίνητο σας τον τύπο μπαταρίας που συνιστά η SUZUKI γιατί σε διαφορετική περίπτωση μπορεί να προκληθεί ζημιά στο αυτοκίνητο και το σύστημα ENG A-STOP να μην λειτουργεί. Εάν πρέπει να αντικαταστήσετε την μπαταρία του αυτοκινήτου σας, συμβουλευθείτε τον Επίσημο Συνεργάτη SUZUKI.

Το σύστημα ENG A-STOP (σύστημα αυτόματης επανεκκίνησης) ενεργοποιείται αυτόματα όταν ο κεντρικός διακόπτης ή ο διακόπτης κινητήρα βρεθούν στην θέση "ON".

Για να ενεργοποιηθεί το σύστημα απαιτούνται τα παρακάτω:

- Ο οδηγός να έχει φορέσει την ζώνη ασφαλείας.
- Η πόρτα οδηγού να είναι κλειστή.
- Το καπό του αυτοκινήτου να είναι κλειστό.

Για περισσότερες λεπτομέρειες, ανατρέξτε στα παρακάτω.

Αυτόματο σβήσιμο κινητήρα

Οχήματα με μηχανικό κιβώτιο ταχυτήτων

- 1) Με το πεντάλ συμπλέκτη πατημένο πλήρως, ακινητοποιήστε το αυτοκίνητο.

ΠΑΡΑΔΕΙΓΜΑ

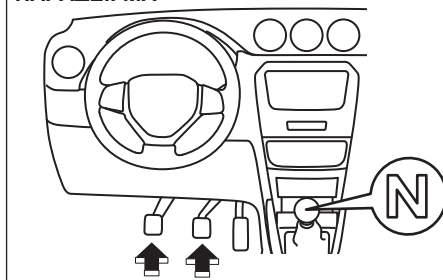

- 2) Καθώς πατάτε τα πεντάλ φρένων και συμπλέκτη, τοποθετήστε τον μοχλό επιλογής ταχυτήτων στην θέση "N" (Νεκρά).

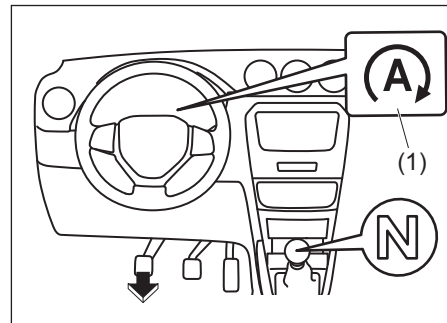

- 3) Αφήστε το πεντάλ συμπλέκτη. Η ενδεικτική λυχνία (πράσινη) (1) του συστήματος ENG A-STOP στον πίνακα οργάνων θα ανάψει και ο κινητήρας αυτόματα θα σβήσει.

ΣΗΜΑΝΤΙΚΗ ΣΗΜΕΙΩΣΗ

Το σύστημα υποβοήθησης φρένων θα απενεργοποιηθεί και η απαιτούμενη δύναμη στο πεντάλ φρένων θα αυξηθεί όταν ο κινητήρας σβήνει αυτόματα. Εάν το αυτοκίνητο κινείται, πατήστε το πεντάλ φρένων με περισσότερη δύναμη από ότι συνήθως.

Οχήματα με αυτόματο κιβώτιο

- 1) Με το πεντάλ φρένων πατημένο πλήρως, ακινητοποιήστε το όχημα.

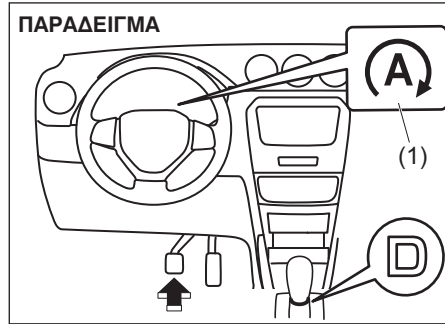

- 2) Καθώς έχετε πατημένο το πεντάλ φρένων, τοποθετήστε τον μοχλό επιλογής στη θέση "D". Η ενδεικτική λυχνία "ENG A-STOP" (πράσινη) (1) στον πίνακα οργάνων θα ανάψει και ο κινητήρας θα σβήσει αυτόματα.

ΣΗΜΑΝΤΙΚΗ ΣΗΜΕΙΩΣΗ

Το σύστημα υποβοήθησης φρένων θα απενεργοποιηθεί και η απαιτούμενη δύναμη στο πεντάλ φρένων θα αυξηθεί όταν ο κινητήρας σβήνει αυτόματα.

Εάν το αυτοκίνητο κινείται, πατήστε το πεντάλ φρένων με περισσότερη δύναμη από ότι συνήθως.

Καταστάσεις λειτουργίας συστήματος αυτόματου σβήσιματος κινητήρα

Το σύστημα ENG A-STOP δεν θα λειτουργήσει, και ο κινητήρας δεν θα σβήσει αυτόματα στις παρακάτω περιπτώσεις:

- Ο διακόπτης του συστήματος ENG A-STOP έχει πατηθεί για να απενεργοποιηθεί αυτό.
- Η ενδεικτική λυχνία του συστήματος ENG A-STOP αναβοσβήνει.
- Η θερμοκρασία ψυκτικού υγρού είναι υψηλότερη ή χαμηλότερη από το κανονικό.
- Η απόδοση της μπαταρίας του αυτοκινήτου είναι χαμηλή.
- Η θερμοκρασία υγρών μπαταρίας είναι υψηλότερη ή χαμηλότερη από το κανονικό.
- Η πίεση στο σύστημα υποβοήθησης είναι χαμηλή.
- Πατάτε το πεντάλ γκαζιού.
- Ο επιλογέας θέσης του ανεμιστήρα είναι στο "ON" και στο εσωτερικό του αυτοκινήτου η θερμοκρασία είναι είτε πολύ ζεστή ή πολύ κρύα. (για αυτοκίνητα με αυτόματο σύστημα κλιματισμού).
- Ο διακόπτης ξεθαμπώματος είναι στο "ON" (για αυτοκίνητα με αυτόματο σύστημα κλιματισμού).
- Κατά την διάρκεια ενεργοποίησης των συστημάτων ABS ή ESP® και ενώ το αυτοκίνητο είναι ακινητοποιημένο.
- Κατά την περίοδο ρονταρίσματος του αυτοκινήτου.
- Μετά από την αυτόματη επανεκκίνηση του κινητήρα και με ταχύτητα κίνησης του αυτοκινήτου μικρότερη των 5 χλμ/ώρα.
- Όταν ο κινητήρας έχει εκκινήσει και το καπό είναι ανοικτό.
- Όταν το αυτοκίνητο έχει σταματήσει.

- Όταν το όχημα οδηγείται με την χειροκίνητη λειτουργία (για αυτόματο κιβώτιο)
- Όταν το όχημα έχει σταματήσει σε ανφορικό δρόμο (για αυτόματο κιβώτιο).
- Όταν ο μοχλός επιλογής βρίσκεται εκτός των θέσεων "D" ή "N". (για αυτόματο κιβώτιο)
- Όταν το όχημα έχει ακινητοποιηθεί και δεν είναι πατημένο το πεντάλ φρένων (για αυτόματο κιβώτιο)
- Το σήμα αυτόματου σβήσιματος λαμβάνεται από οποιαδήποτε ηλεκτρονική μονάδα εκτός εκείνης του συστήματος ENG A-STOP (για αυτόματο κιβώτιο).

Αυτόματη επανεκκίνηση κινητήρα

Οχήματα με μηχανικό κιβώτιο

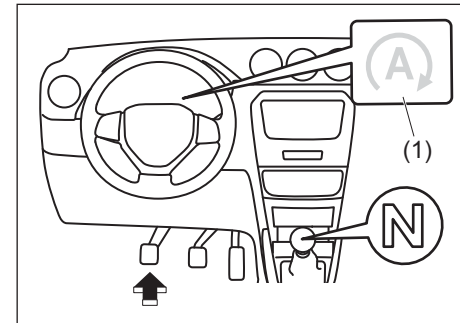

Πατήστε το πεντάλ συμπλέκτη όταν ο μοχλός επιλογής είναι στην θέση "N". Η ενδεικτική λυχνία συστήματος ENG A-STOP (πράσινη) (1) στον πίνακα οργάνων θα σβήσει και ο κινητήρας θα επανεκκινήσει αυτόματα.

Αυτόματη επανεκκίνηση κινητήρα

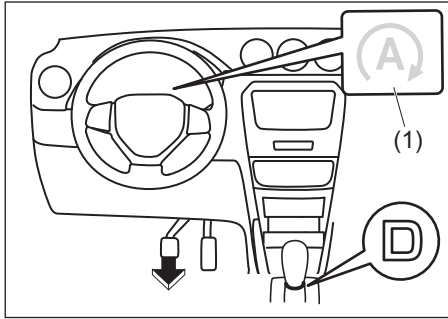

Αφήστε το πεντάλ φρένων.

Η ενδεικτική λυχνία (πράσινη) (1) του συστήματος ENG A-STOP στον πίνακα οργάνων θα σβήσει και ο κινητήρας αυτόματα θα εκκινήσει.

ΣΗΜΑΝΤΙΚΗ ΣΗΜΕΙΩΣΗ

Το σύστημα ENG A-STOP δεν θα λειτουργήσει και ο κινητήρας δεν θα επανεκκινήσει αυτόματα ή ο κινητήρας θα σβήσει με τον βομβητή να ηχεί στις παρακάτω περιπτώσεις:

- Το καπό του αυτοκινήτου είναι ανοικτό.

Για οχήματα με μηχανικό κιβώτιο

- Ο οδηγός δεν έχει φορέσει την ζώνη ασφαλείας και η πόρτα οδηγού είναι ανοικτή.
- Όταν ο μοχλός επιλογής ταχυτήτων μετακινηθεί σε θέση διαφορετική από την “N” (νεκρά) χωρίς να έχει πατηθεί το πεντάλ συμπλέκτη.

Όταν ο κινητήρας σβήσει, επανεκκινήστε τον με το συνηθισμένο τρόπο. Ανατρέξτε στο “Εκκινώντας τον κινητήρα (οχήματα με σύστημα εκκίνησης χωρίς κλειδί)” ή στο “Εκκινώντας τον κινητήρα (οχήματα χωρίς σύστημα εκκίνησης χωρίς κλειδί)” σε αυτό το κεφάλαιο για λεπτομέρειες.

ΣΗΜΕΙΩΣΗ:

Σε οχήματα με μηχανικό κιβώτιο εάν ο κινητήρας σβήσει από απότομη λειτουργία του συμπλέκτη, θα επανεκκινήσει με τον μοχλό επιλογής ταχυτήτων στην θέση “N” (νεκρά) και το πεντάλ συμπλέκτη πατημένο.

Καταστάσεις λειτουργίας συστήματος αυτόματης εκκίνησης κινητήρα

Στις παρακάτω περιπτώσεις, ο κινητήρας θα επανεκκινήσει αυτόματα ακόμα και εάν προηγουμένως έχει σβήσει με το σύστημα ENG A-STOP:

- Όταν το αυτοκίνητο κινείται σε κατηφορικό δρόμο.
- Μετά από μερικά λεπτά που έσβησε ο κινητήρας.
- Η υποπίεση στο σύστημα υποβοήθησης φρένων είναι χαμηλή.
- Η απόδοση της μπαταρίας του αυτοκινήτου είναι χαμηλή.
- Ο επιλογέας θέσης του ανεμιστήρα είναι στο “ON” και στο εσωτερικό του αυτοκινήτου η θερμοκρασία είναι είτε πολύ ζεστή ή κρύα (για αυτοκίνητα με αυτόματο σύστημα κλιματισμού).
- Ο διακόπτης ξεθαιπώματος είναι στο “ON” (για αυτοκίνητα με αυτόματο σύστημα κλιματισμού).
- Η κατανάλωση ηλεκτρικού ρεύματος είναι υψηλή σε περιπτώσεις όπως όταν ο διακόπτης θερμαινόμενου πίσω παρμπρίζ και θερμαινόμενων εξωτερικών καθρεπτών (προαιρετικός εξοπλισμός) είναι “ON” ή κάποιο άλλο ηλεκτρικό αξεσουάρ (ηχοσύστημα, κλιματισμός κλπ) λειτουργούν.
- Ο διακόπτης του συστήματος ENG A-STOP έχει πατηθεί για να απενεργοποιηθεί αυτό.
- Το πεντάλ γκαζιού είναι πατημένο (οχήματα με αυτόματο κιβώτιο).
- Ο μοχλός επιλογής βρίσκεται στις θέσεις “P”, “R” ή “M” (οχήματα με αυτόματο κιβώτιο).
- Αφού ο μοχλός επιλογής τεθεί στην έση “N” και επιστρέψει στην “D” (οχήματα με αυτόματο κιβώτιο).

ΣΗΜΕΙΩΣΗ:

Όταν ο κινητήρας επανεκκινεί, το ηχοσύστημα μπορεί να διακόψει για λίγο. Αυτό είναι φυσιολογικό και δεν αποτελεί δυσλειτουργία του ηχοσυστήματος.

**Απενεργοποίηση συστήματος
ENG A-STOP**

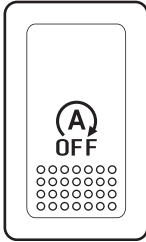
ΠΑΡΑΔΕΙΓΜΑ

Πατήστε τον διακόπτη ENG A-STOP OFF. Η ενδεικτική λυχνία του συστήματος θα ανάψει.



**Σβήσιμο λυχνίας συστήματος
ENG A-STOP OFF**



Εάν η ενδεικτική λυχνία συστήματος ENG A-STOP OFF αναβοσβήνει κατά την οδήγηση, σημαίνει ότι υπάρχει κάποιο πρόβλημα στο σύστημα. Απευθυνθείτε στον Επίσημο Συνεργάτη SUZUKI για να ελέγξει το αυτοκίνητο σας. Για λεπτομέρειες, ανατρέξτε στο “Προειδοποιητικές και Ενδεικτικές λυχνίες” στο κεφάλαιο “ΠΡΙΝ ΤΗΝ ΟΔΗΓΗΣΗ”.

ΛΕΙΤΟΥΡΓΩΝΤΑΣ ΤΟ ΟΧΗΜΑ ΣΑΣ

Προειδοποιητικά και Ενδεικτικά μηνύματα

Η οθόνη πληροφοριών εμφανίζει προειδοποιητικά και ενδεικτικά μηνύματα για να σας ενημερώσει για τυχόν δυσλειτουργίες του συστήματος ENG A-STOP.

Προειδοποιητικά και Ενδεικτικά μηνύματα	Ήχος	Αιτία και Επισκευή
	OFF	<p>Το σύστημα ENG A-STOP δεν μπορεί να παύσει αυτόματα τον κινητήρα εφόσον οι παρακάτω προϋποθέσεις δεν ισχύουν.</p> <ul style="list-style-type: none">• Όταν ο κινητήρας έχει εκκινήσει και το καπό είναι ανοικτό.• Όταν η θερμοκρασία της μπαταρίας του αυτοκινήτου είναι πολύ χαμηλή ή πολύ υψηλή.• Όταν η απόδοση της μπαταρίας του αυτοκινήτου είναι πολύ χαμηλή.• Όταν ο επιλογέας ταχύτητας ανεμιστήρα είναι ON και το εσωτερικό του αυτοκινήτου δεν έχει επαρκώς δροσίσει ή θερμανθεί (για αυτοκίνητα με αυτόματο σύστημα κλιματισμού)• Όταν ο διακόπτης ξεπαγώματος είναι στην θέση ON (για αυτοκίνητα με αυτόματο σύστημα κλιματισμού)• Κατά την διάρκεια ή αμέσως μετά την ενεργοποίηση των συστημάτων ABS και ESP® και με το όχημα να έχει σταματήσει.• Όταν η πίεση στο σύστημα υποβοήθησης φρένων είναι χαμηλή.• Όταν είναι πατημένο το πεντάλ γκαζιού.• Όταν το πεντάλ συμπλέκτη δεν είναι πατημένο και ο μοχλός ταχυτήτων βρίσκεται σε θέση διαφορετική από την "N" (νεκρά).• Όταν η πόρτα του οδηγού είναι ανοικτή.• Όταν η ζώνη ασφαλείας του οδηγού δεν είναι δεμένη.• Όταν το καπό κινητήρα δεν είναι κλειστό.
	OFF	<p>Ο κινητήρας επανεκκινεί αυτόματα όταν κάποια από τις παρακάτω προϋποθέσεις ισχύσουν.</p> <ul style="list-style-type: none">• Η θερμοκρασία αέρα στους αιλούς του κλιματισμού έχουν διαφοροποιηθεί σημαντικά μετά το αυτόματο σβήσιμο του κινητήρα σε σημείο να επηρεάζεται η απόδοση ψύξης/θέρμανσης.• Η μπαταρία μολύβδου έχει αποφορτισθεί σημαντικά.• Έχει περάσει κάποιο διάστημα αφότου ο κινητήρας έσβησε αυτόματα.

Προειδοποιητικά και Ενδεικτικά μηνύματα	Ήχος	Αιτία και Επισκευή
 <p>RESTARTED</p>	OFF	Ο κινητήρας επανεκκινεί αυτόματα.
 <p>ENGINE RESTARTED</p>	OFF	<p>Ο κινητήρας επανεκκινεί αυτόματα όταν κάποια από τις παρακάτω προϋποθέσεις ισχύσουν.</p> <ul style="list-style-type: none"> • Όταν οδηγείτε σε κατηφορικό δρόμο. • Όταν η αρνητική πίεση στο σύστημα υποβοήθησης φρένων μειωθεί. • Όταν ενεργοποιήσετε το σύστημα ξεπαγώματος.
<p>SELECT NEUTRAL AND DEPRESS CLUTCH</p>	<p>“Μπιπ” (δύο φορές από τον εσωτερικό βομβητή)</p>	<p>Ο μοχλός ταχυτήτων μετακινήθηκε σε θέση διαφορετική από την “N” (νεκρά) χωρίς να πατήσετε το πεντάλ συμπλέκτη και κατά την διάρκεια της αυτόματης παύσης κινητήρα. Για να επανεκκινήσετε τον κινητήρα, μετακινήστε τον μοχλό ταχυτήτων στην θέση “N” (νεκρά) και πατήστε το πεντάλ συμπλέκτη.</p>

Σύστημα cruise control (προαιρετικός εξοπλισμός)

Το σύστημα αυτό σας επιτρέπει να διατηρείτε μια σταθερή ταχύτητα κίνησης του αυτοκινήτου χωρίς να απαιτείται να πατάτε το πεντάλ γκαζιού. Τα χειριστήρια του συστήματος βρίσκονται στο τιμόνι.

Μπορείτε να χρησιμοποιήσετε το σύστημα αυτό, στις παρακάτω περιπτώσεις:

- Για οχήματα με μηχανικό κιβώτιο, έχει επιλεγεί μια από τις σχέσεις 3η, 4η, 5η, ή 6η (προαιρετικός εξοπλισμός).
- Για οχήματα με αυτόματο κιβώτιο ο μοχλός επιλογής βρίσκεται στην θέση "D" ή στο κιβώτιο έχει επιλεχθεί η 3η, 4η, 5η ή 6η σχέση στην κατάσταση χειροκίνητης λειτουργίας.
- Η ταχύτητα κίνησης του αυτοκινήτου είναι 40 χλμ/ώρα (25 μίλια/ώρα) ή υψηλότερη.

▲ ΠΡΟΕΙΔΟΠΟΙΗΣΗ

Για να μην χάσετε τον έλεγχο του αυτοκινήτου, μην χρησιμοποιείτε το σύστημα cruise control όταν κινείστε σε δρόμο με αυξημένη κυκλοφορία, σε ολισθηρούς ή κατηφορικούς δρόμους.

Ορισμός ταχύτητας ταξιδιού

Διακόπτες Cruise control

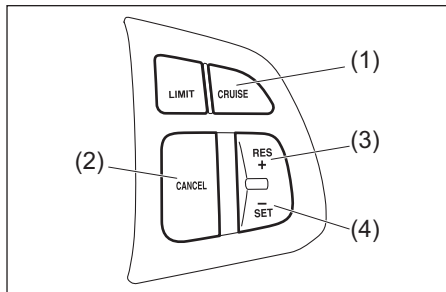

- (1) Διακόπτης "CRUISE"
- (2) Διακόπτης "CANCEL"
- (3) Διακόπτης "RES+"
- (4) Διακόπτης "SET-"

Οθόνη πληροφοριών

Τύπος Α

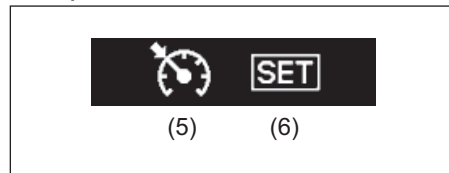

Τύπος Β

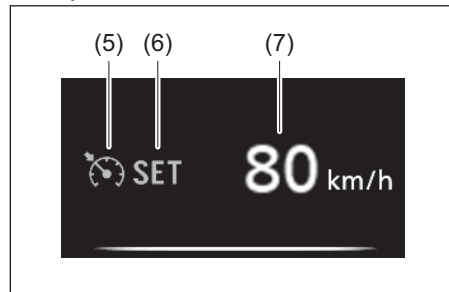

- (5) Ένδειξη CRUISE
- (6) Ένδειξη SET
- (7) Ένδειξη ορισθείσας ταχύτητας

- 1) Ενεργοποιήστε το σύστημα Cruise control πατώντας τον διακόπτη "CRUISE" (1). Μόλις η ενδεικτική λυχνία "CRUISE" (5) ανάψει, μπορείτε να ορίσετε ταχύτητα ταξιδιού.
- 2) Επιταχύνετε ή επιβραδύνετε στην επιθυμητή ταχύτητα κίνησης.

- 3) Πατήστε προς τα κάτω τον διακόπτη “SET-” (4) ενεργοποιώντας την ενδεικτική λυχνία SET (6). Ταυτόχρονα η ορισθείσα ταχύτητα κίνησης (7) θα εμφανισθεί στην οθόνη. Τραβήξτε το πόδι σας από το πεντάλ γκαζιού και η ταχύτητα κίνησης θα διατηρηθεί.

ΠΡΟΕΙΔΟΠΟΙΗΣΗ

Εάν ενεργοποιηθεί το σύστημα Cruise Control τυχαία, δεν θα μπορείτε να επιβραδύνετε ή μπορείτε να χάσετε τον έλεγχο του αυτοκινήτου. Αυτό μπορεί να οδηγήσει σε ατύχημα με αποτέλεσμα τραυματισμό ή θάνατο.

Απενεργοποιήστε το σύστημα Cruise Control και βεβαιωθείτε ότι η ενδεικτική λυχνία “CRUISE” (5) είναι σβηστή.

Μεταβάλλοντας προσωρινά την ταχύτητα κίνησης

Κατά την λειτουργία του συστήματος Cruise Control μπορείτε προσωρινά να επιταχύνετε ή να επιβραδύνετε το αυτοκίνητο σας.

Για να επιταχύνετε, πατήστε το πεντάλ γκαζιού. Μόλις απομακρύνετε το πόδι σας από το πεντάλ γκαζιού, η ταχύτητα του αυτοκινήτου θα επανέλθει στην ορισθείσα στο σύστημα αυτό.

Για να επιβραδύνετε, πατήστε το πεντάλ φρένων. Η ορισθείσα ταχύτητα στο σύστημα θα ακυρωθεί και η ενδεικτική λυχνία SET (6) θα σβήσει.

Για να επαναφέρετε την ορισθείσα ταχύτητα, πατήστε τον διακόπτη “RES+” (3). Η ενδεικτική λυχνία SET (6) θα ανάψει εφόσον η ταχύτητα του αυτοκινήτου είναι μεγαλύτερη από 40 χλμ./ώρα (25 μίλια/ώρα).

Το αυτοκίνητο θα επιταχύνει και θα διατηρήσει την ορισθείσα ταχύτητα κίνησης.

ΣΗΜΕΙΩΣΗ:

Για αυτοκίνητα με αυτόματο κιβώτιο, όταν είναι ενεργοποιημένο το σύστημα Cruise Control δεν μπορείτε να επιβραδύνετε χρησιμοποιώντας το φρένο κινητήρα ακόμα και εάν κατεβάσετε σχέση από μία υψηλότερη σε 3η στην χειροκίνητη επιλογή.

Για να επιβραδύνετε, ενώ το σύστημα Cruise Control είναι ενεργοποιημένο, πατήστε το πεντάλ φρένων ή πατήστε τον διακόπτη “SET-” (4).

Αλλαγή ταχύτητας κίνησης

Χρησιμοποιώντας το πεντάλ γκαζιού

Για να αυξήσετε την ορισθείσα στο σύστημα cruise control ταχύτητα κίνησης, επιταχύνετε μέχρις την επιθυμητή ταχύτητα πατώντας το πεντάλ γκαζιού και πατήστε τον διακόπτη “SET-” (4). Η καινούργια τιμή ταχύτητας θα ορισθεί.

Χρησιμοποιώντας το πεντάλ φρένων

Για να μειώσετε την ορισθείσα στο σύστημα cruise control ταχύτητα κίνησης, επιβραδύνετε μέχρις την επιθυμητή ταχύτητα πατώντας το πεντάλ φρένων και πατήστε τον διακόπτη “SET-” (4). Η καινούργια τιμή ταχύτητας θα ορισθεί.

ΣΗΜΕΙΩΣΗ:

Όταν πατηθεί το πεντάλ φρένων, η ενδεικτική λυχνία “SET” (6) θα σβήσει μέχρις να ορισθεί η καινούργια τιμή ταχύτητας.

Χρήση του διακόπτη “RES +” ή “SET -”

Για να ορίσετε μεγαλύτερη τιμή ταχύτητας πατήστε συνεχόμενα ή πατήστε και κρατήστε πατημένο τον διακόπτη “RES+” (3). Η ταχύτητα κίνησης θα αυξάνεται σταθερά. Μόλις αφήσετε τον διακόπτη, η καινούργια τιμή ταχύτητας θα ορισθεί.

Για να ορίσετε μικρότερη τιμή ταχύτητας πατήστε συνεχόμενα ή πατήστε και κρατήστε πατημένο τον διακόπτη “SET-” (4), η ταχύτητα κίνησης θα μειώνεται σταθερά. Μόλις αφήσετε τον διακόπτη, η καινούργια τιμή ταχύτητας θα ορισθεί.

ΣΗΜΕΙΩΣΗ:

- Μπορείτε να ορίσετε την ταχύτητα κατά 1 χλμ/ώρα (ή 1 μίλια/ώρα) πατώντας τον διακόπτη “RES +” (3) ή “SET -” (4) σύντομα.
- Όταν η τρέχουσα ταχύτητα είναι περίπου 10 χλμ/ώρα (6 μίλια) ή περισσότερο από την προηγούμενα ορισθείσα ταχύτητα, η ταχύτητα κίνησης δεν μπορεί να μειωθεί ακόμα και εάν πατήσετε τον διακόπτη “RES+ /SET-” προς τα κάτω.
- Όταν η τρέχουσα ταχύτητα είναι περίπου 10 χλμ/ώρα (6 μίλια) ή λιγότερο από την προηγούμενα ορισθείσα ταχύτητα, η ταχύτητα κίνησης δεν μπορεί να μειωθεί ακόμα και εάν πατήσετε τον διακόπτη “RES+ /SET-” προς τα πάνω.

Απενεργοποίηση συστήματος Cruise Control

Ακολουθώντας τις παρακάτω διαδικασίες η ενδεικτική λυχνία “SET” (6) θα σβήσει και το σύστημα Cruise Control θα απενεργοποιηθεί:

- Πατήστε τον διακόπτη “CANCEL” (2).
- Πατήστε το πεντάλ φρένων.
- Σε αυτοκίνητα με μηχανικό κιβώτιο, πατήστε το πεντάλ συμπλέκτη.
- Σε αυτοκίνητα με αυτόματο κιβώτιο, κατεβάστε από 3η σε 2η στην χειροκίνητη επιλογή.
- Όταν η ταχύτητα κίνησης του αυτοκινήτου μειωθεί σε ποσοστό 20% της ορισθείσας ταχύτητας.
 - Κάθε φορά που η ταχύτητα κίνησης του αυτοκινήτου μειωθεί κάτω από τα 40 χλμ/ώρα (25 μίλια/ώρα).
 - Όταν ενεργοποιηθεί το σύστημα ESP®.

Για να ενεργοποιήσετε και πάλι στο σύστημα στην προηγούμενη ορισθείσα ταχύτητα, πατήστε τον διακόπτη “RES+” (3) και θα ανάψει η ένδειξη (6). Θα πρέπει η ταχύτητα του αυτοκινήτου να είναι μεγαλύτερη από 40 χλμ./ώρα (25 μίλια) και να μην ισχύουν οι παραπάνω καταστάσεις.

Για να απενεργοποιήσετε το σύστημα Cruise Control, πατήστε τον διακόπτη “CRUISE” (1) και βεβαιωθείτε ότι η ενδεικτική λυχνία “CRUISE” έσβησε. Επίσης, εάν ανάψει ή αναβοσβήνει η κύρια προειδοποιητική λυχνία στον πίνακα οργάνων, το σύστημα Cruise Control θα απενεργοποιηθεί.

ΣΗΜΕΙΩΣΗ:

Εάν απενεργοποιήσετε το σύστημα Cruise Control η ορισθείσα τιμή ταχύτητας ακυρώνεται.

Περιοριστής ταχύτητας (προαιρετικός εξοπλισμός)

Ορισμός μέγιστης ταχύτητας

Ο περιοριστής ταχύτητας σας επιτρέπει να επιλέξετε την μέγιστη ταχύτητα του αυτοκινήτου που δεν θέλετε να υπερβείτε.

Αυτοκίνητα με σύστημα προσαρμοζόμενου Cruise control

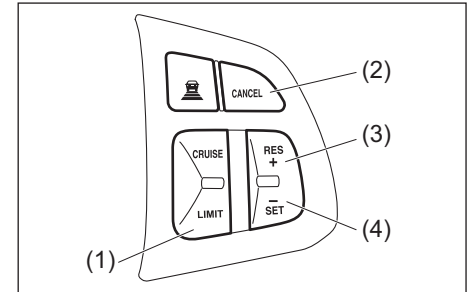

- (1) Διακόπτης “LIMIT”
- (2) Διακόπτης “CANCEL”
- (3) Διακόπτης “RES+”
- (4) Διακόπτης “SET-”

Μοντέλα με σύστημα cruise control

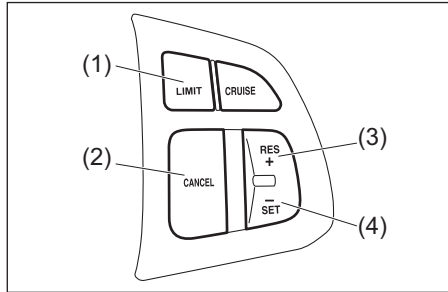

- (1) Διακόπτης "LIMIT"
- (2) Διακόπτης "CANCEL"
- (3) Διακόπτης "RES+"
- (4) Διακόπτης "SET-"

Οθόνη πληροφοριών

Τύπος Α

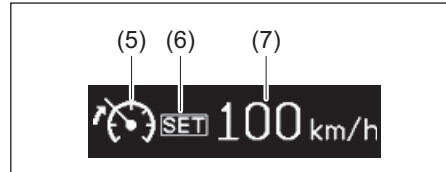

Τύπος Β

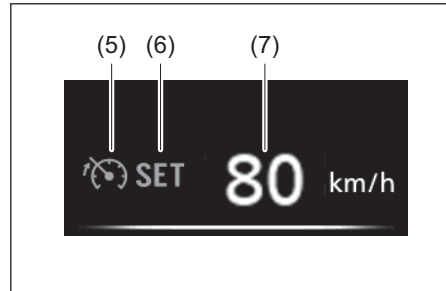

- (5) Ένδειξη LIMIT
- (6) Ένδειξη SET
- (7) Ένδειξη ορισθείσας ταχύτητας

Ορισμός μέγιστης ταχύτητας

- 1) Ενεργοποιήστε το σύστημα περιοριστή ταχύτητας πατώντας τον διακόπτη του (1). Όταν ανάψει η ενδεικτική λυχνία "LIMIT" (5) μπορείτε να ορίσετε την μέγιστη ταχύτητα.
- 2) Επιταχύνετε ή επιβραδύνετε το αυτοκίνητο σας στην μέγιστη επιθυμητή ταχύτητα.
- 3) Πατήστε τον διακόπτη "SET-" (4) για να ανάψει η ενδεικτική λυχνία "SET" (6). Η ταχύτητα με την οποία κινείται το αυτοκίνητο ορίζεται σαν την μέγιστη ταχύτητα.

ΣΗΜΕΙΩΣΗ:

Εάν πατήσετε τον διακόπτη "SET-" (4) όταν η ταχύτητα κίνησης του αυτοκινήτου είναι μικρότερη από 30 χλμ./ώρα ή 20 μίλια/ώρα θα οριστεί αυτή η τιμή σαν μέγιστη ταχύτητα.

Υπέρβαση της μέγιστης ταχύτητας

Μπορείτε να υπερβείτε προσωρινά την ορισθείσα μέγιστη ταχύτητα, αν πατήσετε γρήγορα το πεντάλ γκαζιού πλήρως. Καθώς η ταχύτητα θα υπερβεί την τιμή η ένδειξη (7) στην οθόνη πολυροφοριών θα αναβοσβήνει και θα ηχήσει ο βομβητής. Εάν αφήσετε το πεντάλ γκαζιού για να επανέλθει η ταχύτητα του αυτοκινήτου στην ορισθείσα, η ένδειξη (7) θα σταματήσει να αναβοσβήνει και θα παραμείνει αναμένη, και ο βομβητής θα σταματήσει να ηχεί.

ΣΗΜΕΙΩΣΗ:

- Όταν πατάτε αργά το πεντάλ γκαζιού, η ταχύτητα του αυτοκινήτου δεν θα υπερβεί την ορισθείσα μέγιστη τιμή. Για να υπερβείτε την ορισθείσα τιμή πατήστε γρήγορα και πλήρως το πεντάλ γκαζιού ή πατήστε τον διακόπτη "CANCEL" (2) για να ακυρώσετε προσωρινά την τιμή της μέγιστης ταχύτητας.
- Η ένδειξη (7) θα αναβοσβήνει και θα ηχήσει ο βομβητής εφόσον το σύστημα περιοριστή ταχύτητας δεν μπορεί να προφυλάξει το αυτοκίνητο από την υπέρβαση της μέγιστης ταχύτητας εάν οδηγείτε σε καθημερινό δρόμο ή εάν πραγματοποιείτε υπερβολική επιτάχυνση. Στην περίπτωση αυτή επιβραδύνετε το αυτοκίνητο σας χρησιμοποιώντας το πεντάλ φρένων.

Αλλάζοντας την ορισθείσα ταχύτητα

Ορισμός τρέχουσας ταχύτητας

- 1) Πατήστε το διακόπτη "CANCEL" (2).
- 2) Επιταχύνετε ή επιβραδύνετε το αυτοκίνητο σας στην επιθυμητή ταχύτητα.
- 3) Πατήστε τον διακόπτη "SET-" (4) για να ανάψει η ενδεικτική λυχνία "SET" (6). Η ταχύτητα με την οποία κινείται το αυτοκίνητο ορίζεται σαν την μέγιστη ταχύτητα.

Χρήση του διακόπτη "RES +" ή "SET -"

Για να αλλάξετε σε υψηλότερη ταχύτητα, πατήστε συνεχόμενα ή κρατήστε πατημένο τον διακόπτη "RES+" (3).

Για να αλλάξετε σε χαμηλότερη ταχύτητα, πατήστε συνεχόμενα ή κρατήστε πατημένο τον διακόπτη "SET-" (4).

ΣΗΜΕΙΩΣΗ:

- Μπορείτε να διαφοροποιήσετε την ορισθείσα τιμή ταχύτητας σε τιμές του 1 χλμ/ώρα πατώντας γρήγορα τον διακόπτη "RES+" (3) ή "SET-" (4).
- Μπορείτε να διαφοροποιήσετε την ορισθείσα τιμή ταχύτητας σε τιμές των 5 χλμ/ώρα πατώντας και κρατώντας πατημένο τον διακόπτη "RES+" (3) ή "SET-" (4).
- Εάν η τρέχουσα ταχύτητα του αυτοκινήτου υπερβαίνει την μέγιστη ταχύτητα όταν αλλάζετε με τον διακόπτη "RES+" (3) ή "SET-" (4) σε πιο μικρή τιμή, η ενδεικτική λυχνία (7) θα αναβοσβήνει και θα ηχήσει ο βομβητής.

Απενεργοποίηση του περιοριστή ταχύτητας

- Για να ακυρώσετε προσωρινά την λειτουργία του περιοριστή ταχύτητας πατήστε τον διακόπτη "CANCEL" (2). Η ενδεικτική λυχνία "SET" (6) θα σβήσει.
- Για να επαναφέρετε την προηγουμένως ορισθείσα ταχύτητα, πατήστε προς τα πάνω τον διακόπτη "RES+/SET-" (3) μέχρι να ανάψει η ενδεικτική λυχνία "SET" (6).

Για να απενεργοποιήσετε το σύστημα περιοριστή ταχύτητας, πατήστε τον διακόπτη (1) και βεβαιωθείτε ότι η ενδεικτική λυχνία "LIMIT" έσβησε.

Επίσης, μπορείτε να απενεργοποιήσετε το σύστημα περιοριστή ταχύτητας σβήνοντας τον κινητήρα.

ΣΗΜΕΙΩΣΗ:

Εάν απενεργοποιήσετε το σύστημα περιοριστή ταχύτητας η ορισθείσα τιμή ταχύτητας ακυρώνεται.

Σύστημα SUZUKI SAFETY SUPPORT (προαιρετικός εξοπλισμός)

Σύστημα διπλού αισθητήρα υποστήριξης πέδησης

Το σύστημα διπλού αισθητήρα υποστήριξης πέδησης ανιχνεύει κάποιο προπορευόμενο όχημα ή πεζούς μπροστά από το αυτοκίνητο με σκοπό να προειδοποιήσει τον οδηγό και να αποφευχθεί τυχόν ατύχημα.

ΠΡΟΕΙΔΟΠΟΙΗΣΗ

- Το σύστημα ανιχνευτή υποστήριξης πέδησης έχει περιορισμούς και μπορεί να μην λειτουργήσει σωστά ανάλογα με τις συνθήκες οδήγησης. Μην επαφίεστε σε αυτό, και να οδηγείτε πάντοτε προσεκτικά.
- Για λόγους ασφαλείας να μην ελέγχετε την λειτουργία του συστήματος μόνι σας.
- Ελέγξτε ότι όλοι οι επιβάτες φορούν τις ζώνες ασφαλείας όταν πρόκειται να οδηγήσετε το αυτοκίνητο σας. Εάν το σύστημα ανιχνευτή υποστήριξης πέδησης ενεργοποιηθεί, υπάρχει κίνδυνος σοβαρού τραυματισμού.

ΣΗΜΕΙΩΣΗ:

- Όταν το σύστημα είναι ενεργοποιημένο και το προπορευόμενο όχημα βγεί εκτός εμβέλειας του ανιχνευτή, το σύστημα απενεργοποιείται.
- Όταν το σύστημα είναι ενεργοποιημένο μπορεί να ακούγεται ήχος φρεναρίσματος ακόμα και όταν δεν πατάτε το πεντάλ φρενων, κάτι που είναι φυσιολογικό.
- Επειδή η λειτουργία του συστήματος διπλού αισθητήρα υποστήριξης πέδησης είναι διαφορετική ανάλογα των μοντέλων υπάρχουν αυτοκίνητα με λειτουργία που δεν ανιχνεύει πεζούς.

ΛΕΙΤΟΥΡΓΩΝΤΑΣ ΤΟ ΟΧΗΜΑ ΣΑΣ

Προειδοποίηση μετωπικής σύγκρουσης

Ότα υπάρξει κίνδυνος μετωπικής σύγκρουσης, θα εμφανιστεί ένα προειδοποιητικό μήνυμα στην οθόνη πληροφοριών και θα ηχήσει ο βομβητής.

ΠΑΡΑΔΕΙΓΜΑ

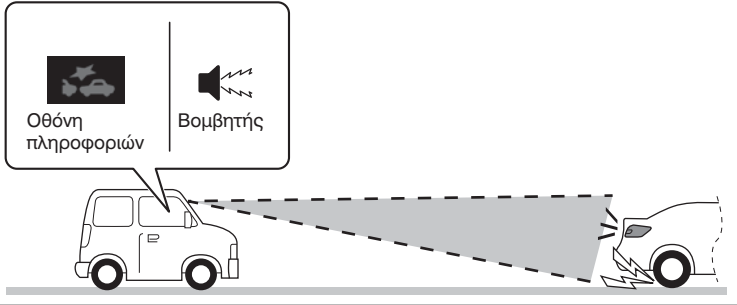

Σύστημα υποβοήθησης φρεναρίσματος

Εάν υπάρξει μεγάλη πιθανότητα μετωπικής σύγκρουσης, το σύστημα υποβοήθησης φρεναρίσματος παρέχει ισχυρότερο φρενάρισμα όταν πατάτε το πεντάλ φρένων.

ΠΑΡΑΔΕΙΓΜΑ

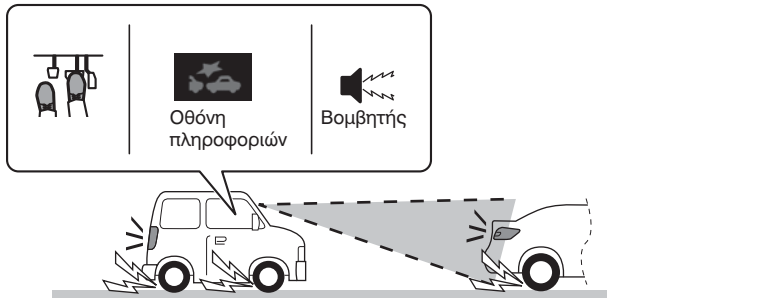

Σύστημα αυτόματου φρεναρίσματος

Όταν μια μετωπική σύγκρουση είναι αναπόφευκτη σε χαμηλές ταχύτητες, τα φρένα λειτουργούν αυτόματα. (#1)

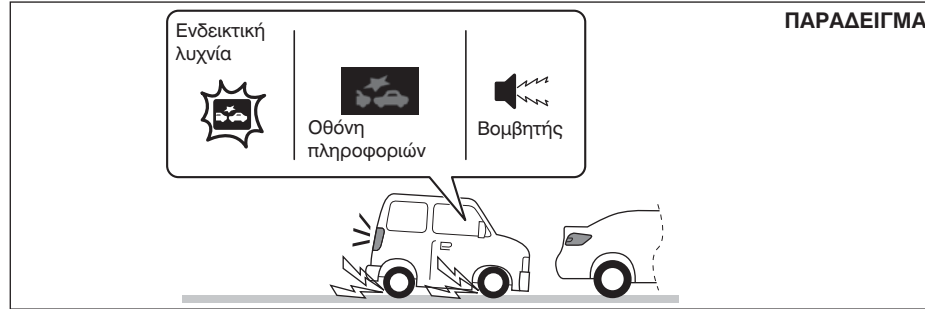

(#1) Εφόσον το αυτοκίνητο σταματήσει με το σύστημα αυτόματου φρεναρίσματος, οι προειδοποιητικές λυχνίες του συστήματος διπλού αισθητήρα υποστήριξης πέδησης και του συστήματος προειδοποίησης μετωπικής σύγκρουσης θα συνεχίσουν να αναβοσβήνουν μέχρις να απενεργοποιηθεί το σύστημα.

▲ ΠΡΟΣΟΧΗ

Μόλις το αυτοκίνητο ακινητοποιηθεί με το σύστημα αυτόματου φρεναρίσματος, πατήστε αμέσως το πεντάλ φρένων. Εάν το αυτοκίνητο σας είναι εξοπλισμένο με αυτόματο κιβώτιο μόλις το σύστημα αυτόματου φρεναρίσματος απενεργοποιηθεί θα αρχίσει να κινείται με την λειτουργία ερπυσμού με αποτέλεσμα να προκληθεί ατύχημα.

ΣΗΜΕΙΩΣΗ:

Εάν δεν πατήσετε το πεντάλ συμπλέκτη όταν το αυτοκίνητο σταματήσει από το σύστημα αυτόματου φρεναρίσματος, ο κινητήρας θα σβήσει.

Καταστάσεις που το σύστημα δεν ενεργοποιείται

Στις παρακάτω καταστάσεις το σύστημα δεν ενεργοποιείται.

- Όταν ο κινητήρας δεν λειτουργεί (εκτός και εάν ο κινητήρας έχει σβήσει με το σύστημα ENG A-STOP).
- Όταν η ενδεικτική λυχνία συστήματος διπλού αισθητήρα υποβοήθησης φρεναρίσματος και η προειδοποιητική λυχνία αλλαγής λωρίδας κυκλοφορίας ανάβουν μόλις ο κεντρικός διακόπτης ή ο διακόπτης κινητήρα γυρίσει στην θέση ON.
- Όταν στο κιβώτιο ταχυτήτων έχει επιλεγεί όπισθεν.
- Όταν το σύστημα ESP® έχει ενεργοποιηθεί (εκτός της προειδοποίησης μετωπικής σύγκρουσης).
- Όταν οι διακόπτες των παρακάτω συστημάτων έχουν πατηθεί και αυτά έχουν απενεργοποιηθεί.
 - Διακόπτης OFF συστήματος διπλού αισθητήρα υποβοήθησης φρεναρίσματος
 - Διακόπτης ESP® OFF
- Όταν ο διπλός αισθητήρας είναι προσωρινά απενεργοποιημένος ή έχει κάποια δυσλειτουργία.

Καταστάσεις που το σύστημα μπορεί να μην ενεργοποιηθεί σωστά

Στις παρακάτω καταστάσεις το σύστημα μπορεί να μην ενεργοποιηθεί.

- Όταν ο διπλός αισθητήρας δεν εντοπίζει ένα όχημα ή πεζό μπροστά από το αυτοκίνητο σας.
Ανατρέξτε στο “Χειρισμός διπλού αισθητήρα” σε αυτό το κεφάλαιο.
- Όταν πραγματοποιείτε βεβιασμένη κίνηση στο τιμόνι ή το πεντάλ γκαζιού.

Καταστάσεις που το αυτοκίνητο μπορεί να μην επιβραδύνει σωστά

Στις παρακάτω καταστάσεις το αυτοκίνητο μπορεί να μην επιβραδύνει σωστά ακόμα και εάν το σύστημα έχει ενεργοποιηθεί.

- Όταν η εξωτερική θερμοκρασία είναι χαμηλή ή όταν η θερμοκρασία των φρένων είναι χαμηλή όπως αμέσως μετά την εκκίνηση.
- Όταν τα φρένα υπερθερμανθούν όπως σε συνεχή χρήση τους όταν οδηγείτε σε κατηγορικό δρόμο.
- Όταν τα φρένα βραχούν όπως σε οδήγηση σε βρεγμένο δρόμο ή μετά το πλύσιμο του αυτοκινήτου.
- Όταν οδηγείτε σε δρόμους όπως:
 - Δρόμοι με συνεχείς απότομες στροφές ή εξαιρετικά ανώμαλο οδόστρωμα
 - Στενοί ανηφορικοί δρόμοι
- Όταν οδηγείτε σε ολισθηρό οδόστρωμα όπως:
 - Οδόστρωμα καλυμένο με χιόνι ή πάγο
 - Πάνω από μεταλλικές πλάκες
 - Χωματόδρομους
- Όταν οδηγείτε σε βροχή.

Καταστάσεις που το σύστημα μπορεί να ενεργοποιηθεί κατά τύχη

Στις παρακάτω καταστάσεις το σύστημα μπορεί να ενεργοποιηθεί κατά τύχη. Οδηγείτε πάντοτε προσεκτικά.

- Όταν περνάτε από σταθμούς διοδίων με μεγαλύτερη ταχύτητα από την συνιστώμενη.
- Όταν περνάτε εισόδους χώρων στάθμευσης ή από διαβάσεις τραίνων και η πόρτα ή οι μπάρες δεν έχουν ανοίξει πλήρως.
- Όταν οδηγείτε σε ανηφορικούς δρόμους με εναλλασσόμενη κλίση στο οδόστρωμα.
- Όταν επιταχύνετε απότομα και πλησιάζετε ένα προπορευόμενο όχημα.
- Η ορατότητα είναι μειωμένη λόγω υγρασίας, σκόνης, καπνού ή όταν το προπορευόμενο όχημα είναι μέσα σε καυσαέρια, νερό ή χιόνι.
- Όταν περνάτε μέσα από καπνούς ή αναθυμιάσεις νερού.
- Όταν σταματάτε πολύ κοντά σε ένα αντικείμενο που βρίσκεται μπροστά σας.
- Όταν περνάτε πολύ κοντά από ένα όχημα ή άλλο αντικείμενο.

ΠΑΡΑΔΕΙΓΜΑ

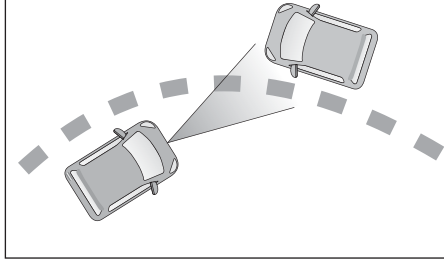

- Όταν περνάτε δίπλα από ένα όχημα που κινείται στην αντίθετη λωρίδα και πάνω σε στροφή.

ΠΑΡΑΔΕΙΓΜΑ

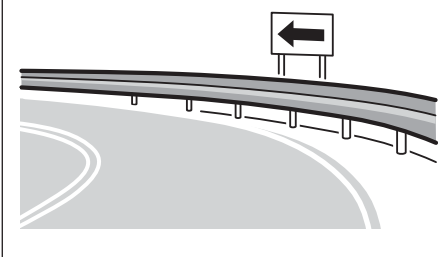

- Όταν υπάρχει δίπλα στον δρόμο με στροφές προστατευτικό κάγκελο ή πινακίδα.
- Όταν περνάτε δίπλα από ένα όχημα που έχει σταματήσει στην αντίθετη λωρίδα κυκλοφορίας.

- Όταν σας προσπερνά ένα όχημα που κινείται στην αντίθετη λωρίδα και είστε σταματημένοι για να στρίψετε δεξιά ή αριστερά.
- Όταν υπάρχουν αντικείμενα που προεξέχουν από το οδόστρωμα όπως καλύμματα φρεατίων ή άλλα μεταλλικά αντικείμενα ή αντικείμενα που έχουν πέσει στο οδόστρωμα.
- Όταν περνάτε από σταθμούς διοδίων, εισόδους χώρων στάθμευσης ή πινακίδες σημάτων κυκλοφορίας.
- Όταν οδηγείτε σε χωματόδρομους καλυμένους με χόρτα.
- Όταν η θέση στήριξης του διπλού αισθητήρα διαφοροποιηθεί μετά από κάποιο τρακάρισμα.
- Όταν περνάτε κάτω από κάποιο αντικείμενο όπως πινακίδες σημάτων κυκλοφορίας, διαφημιστικές πινακίδες, λάμπες φωτισμού κλπ.

Προειδοποίηση μετωπικής σύγκρουσης

Στις παρακάτω περιπτώσεις υπάρχει πιθανότητα μετωπικής σύγκρουσης και ενεργοποιείται προειδοποίηση.

- Όταν κινείστε με ταχύτητες από 15 ως 140 χλμ/ώρα (9 ως 87 μίλια). (Για πεζούς η ταχύτητα είναι μεταξύ 15 ως 60 χλμ/ώρα (9 ως 37 μίλια).
- Η σχετική ταχύτητα μεταξύ του αυτοκινήτου σας και ενός προπορευόμενου οχήματος ή πεζού είναι 15 χλμ/ώρα (9 μίλια) ή περισσότερο.

Ο εσωτερικός βομβητής θα ηχήσει διακοπώμενα και η ενδεικτική λυχνία στην οθόνη πληροφοριών θα ανάψει.

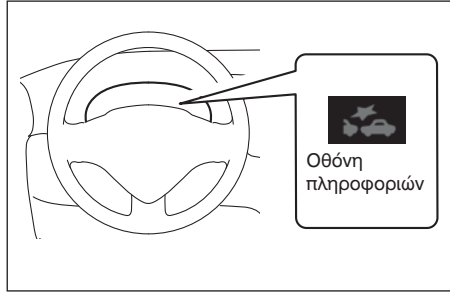

Μόλις ενεργοποιηθεί η προειδοποίηση μετωπικής σύγκρουσης κα ανάλογα την απόσταση από το προπορευόμενο όχημα και τις συνθήκες κυκλοφορίας που επικρατούν θα πρέπει να φρενάρετε.

Σύστημα υποβοήθησης φρεναρίσματος

Στις παρακάτω περιπτώσεις υπάρχει πιθανότητα μετωπικής σύγκρουσης και ενεργοποιείται το σύστημα υποβοήθησης φρεναρίσματος παρέχοντας μεγαλύτερη δύναμη φρεναρίσματος όταν πατάτε το πεντάλ φρένων.

- Όταν κινείστε με ταχύτητες από 15 ως 80 χλμ/ώρα (9 ως 50 μίλια). (Για πεζούς η ταχύτητα είναι μεταξύ 15 ως 60 χλμ/ώρα (9 ως 37 μίλια).
- Η σχετική ταχύτητα μεταξύ του αυτοκινήτου σας και ενός προπορευόμενου οχήματος ή πεζού είναι 15 χλμ/ώρα (9 μίλια) ή περισσότερο.

Όταν ενεργοποιείται το σύστημα υποβοήθησης φρεναρίσματος, ενεργοποιείται ταυτόχρονα και η προειδοποίηση μετωπικής σύγκρουσης.

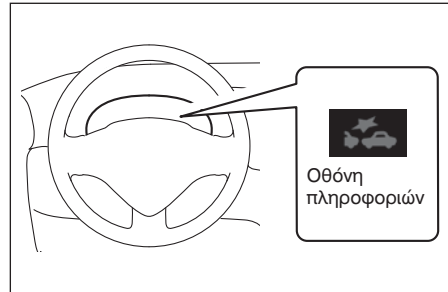

Αυτόματο φρενάρισμα

Στις παρακάτω περιπτώσεις και εάν μια μετωπική σύγκρουση είναι αναπόφευκτη, τα φρένα ενεργοποιούνται αυτόματα.

- Όταν κινείστε με ταχύτητες από 5 ως 100 χλμ/ώρα (3 ως 62 μίλια). (Για πεζούς η ταχύτητα είναι μεταξύ 5 ως 60 χλμ/ώρα (3 ως 37 μίλια).
- Η σχετική ταχύτητα μεταξύ του αυτοκινήτου σας και ενός προπορευόμενου οχήματος ή πεζού είναι 5 χλμ/ώρα (3 μίλια) ή περισσότερο.

Όταν το σύστημα αυτόματου φρεναρίσματος ενεργοποιηθεί και η ταχύτητα είναι περίπου 50 χλμ/ώρα (31 μίλια) ή χαμηλότερη (για πεζούς η ταχύτητα είναι 30 χλμ/ώρα (19 μίλια) ή χαμηλότερη) η σύγκρουση είναι αναπόφευκτη. Εφόσον το σύστημα αυτόματου φρεναρίσματος είναι ενεργοποιημένο ο εσωτερικός βομβητής ηχεί διακοπώμενα, η ενδεικτική λυχνία διπλού αισθητήρα αναβοσβήνει γρήγορα, εμφανίζεται η ένδειξη στην οθόνη πληροφοριών και ανάβουν τα φώτα φρένων.

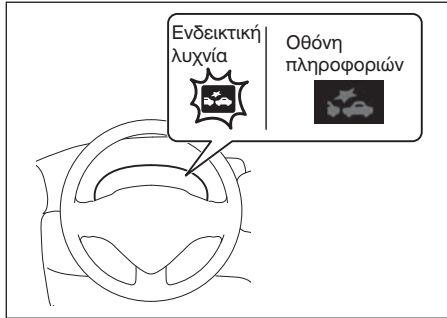

ΣΗΜΕΙΩΣΗ:

Η ένδειξη στην οθόνη πληροφοριών και η ενδεικτική λυχνία διπλού αισθητήρα θα σβήσουν περίπου 3 δευτερόλεπτα μετά την απενεργοποίηση του συστήματος αυτόματου φρεναρίσματος.

Προειδοποίηση αλλαγής λωρίδας κυκλοφορίας

Όταν κινείστε με ταχύτητα 60 χλμ/ώρα (37 μίλια) ή περισσότερο και ο διπλός αισθητήρας ανιχνεύσει ότι το αυτοκίνητο σας παρεκκλίνει από την γραμμή κίνησης του, ενεργοποιούνται οι παρακάτω προειδοποιήσεις.

- Η ενδεικτική λυχνία αλλαγής λωρίδας αναβοσβήνει.
- Εμφανίζεται μήνυμα στην οθόνη πληροφοριών.
- Το τιμόνι δονείται.

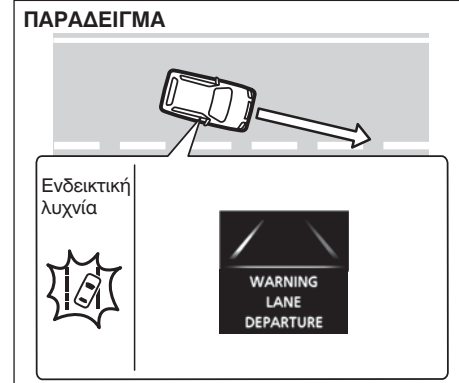

▲ ΠΡΟΕΙΔΟΠΟΙΗΣΗ

- Το σύστημα προειδοποίησης αλλαγής λωρίδας κυκλοφορίας έχει περιορισμούς και μπορεί να μην λειτουργήσει σωστά ανάλογα με τις συνθήκες οδήγησης. Μην επαφίεστε σε αυτό, και να οδηγείτε πάντοτε προσεκτικά.
- Ανάλογα με την κατάσταση του οδοστρώματος μπορεί να μην αισθανθείτε τις δονήσεις στο τιμόνι ακόμα και εάν το σύστημα έχει ενεργοποιηθεί.
- Για λόγους ασφαλείας να μην ελέγχετε την λειτουργία του συστήματος μόνι σας.

Καταστάσεις που το σύστημα δεν ενεργοποιείται

Στις παρακάτω καταστάσεις, το σύστημα δεν ενεργοποιείται.

- Μόλις ο κεντρικός διακόπτης γυρίσει στην θέση ON η ενδεικτική λυχνία διπλού αισθητήρα και η προειδοποιητική λυχνία συστήματος αλλαγής λωρίδας ανάβουν για να πιστοποιήσουν τη σωστή λειτουργία τους.
- Όταν έχουν πατηθεί οι παρακάτω διακόπτες και το σύστημα έχει απενεργοποιηθεί.
 - Διακόπτης OFF συστήματος προειδοποίησης αλλαγής λωρίδας.
 - Διακόπτης ESP® OFF.
- Όταν λειτουργούν τα αλαρμ.

ΛΕΙΤΟΥΡΓΩΝΤΑΣ ΤΟ ΟΧΗΜΑ ΣΑΣ

- Όταν ο διπλός αισθητήρας είναι προσωρινά απενεργοποιημένος ή έχει κάποια δυσλειτουργία.
- Όταν λειτουργούν τα φλας.

Καταστάσεις που το σύστημα μπορεί να μην ενεργοποιηθεί σωστά

Στις παρακάτω καταστάσεις το σύστημα μπορεί να μην ενεργοποιηθεί.

- Όταν πλησιάσετε απότομα διαχωριστική γραμμή.
- Όταν οδηγείτε σε δρόμο με κλειστές στροφές.
- Όταν δεν επαναφέρετε την πορεία του αυτοκινήτου μετά την ενεργοποίηση του συστήματος.
- Όταν έχει ανάψει η ενδεικτική λυχνία ηλεκτρικής υποβοήθησης τιμονιού.

Εάν ο διπλός αισθητήρας δεν ανιχνεύσει διαχωριστικές γραμμές εκτός από τις παραπάνω καταστάσεις, το σύστημα μπορεί επίσης να μην ενεργοποιηθεί. Ανατρέξτε στο “Καταστάσεις που ο διπλός αισθητήρας δεν ενεργοποιείται σωστά” σε αυτό το κεφάλαιο για λεπτομέρειες.

Καταστάσεις που το σύστημα μπορεί να ενεργοποιηθεί κατά τύχη

Στις παρακάτω καταστάσεις το σύστημα μπορεί να ενεργοποιηθεί κατά τύχη. Οδηγείτε πάντοτε προσεκτικά.

- Όταν υπάρχουν πολλές διαχωριστικές γραμμές στη λωρίδα κυκλοφορίας.
- Όταν πέφτει σκιά (για παράδειγμα σκιά από πλαινά προστατευτικά κιγκλιδώματα) παράλληλα με τη διαχωριστική γραμμή.
- Όταν πέφτει σκιά πάνω στην διαχωριστική γραμμή.
- Όταν η διαχωριστική γραμμή δεν είναι ξεκάθαρη.
- Όταν υπάρχει καινούρια διαγράμμιση αλλά η παλιά δεν έχει σβηστεί.
- Όταν υπάρχουν σημάδια ενημέρωσης για έργα στο οδόστρωμα.
- Όταν υπάρχουν ίχνη από ελαστικά σε οδόστρωμα καλυμένο με χιόνι ή νερό.
- Όταν δεν υπάρχουν διαχωριστικές γραμμές.
- Όταν πλησιάζετε σε διασταυρώσεις κλπ.
- Όταν οδηγείτε σε μη ασφαλτοστρωμένους δρόμους.

Προειδοποίηση παρέκλισης πορείας (προαιρετικός εξοπλισμός)

Όταν οδηγείτε το αυτοκίνητο σας σε αυτοκινητόδρομο ο διπλός αισθητήρας ανιχνεύει τις διαχωριστικές γραμμές αριστερά ή δεξιά του. Εάν το σύστημα ανιχνεύσει παρέκλιση της πορείας του αυτοκινήτου τότε υποβοηθά το τιμόνι για την αποφυγή αλλαγής λωρίδας κυκλοφορίας.

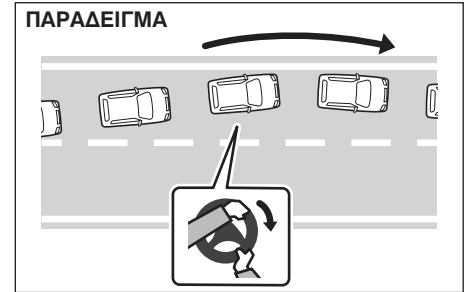

▲ ΠΡΟΕΙΔΟΠΟΙΗΣΗ

- Το σύστημα προειδοποίησης παρέκλισης πορείας έχει περιορισμούς και μπορεί να μην λειτουργήσει σωστά ανάλογα με τις συνθήκες οδήγησης. Μην επαφίεστε σε αυτό, και να οδηγείτε πάντοτε προσεκτικά.
- Για λόγους ασφαλείας να μην ελέγχετε την λειτουργία του συστήματος μόνοι σας.

Συνθήκες λειτουργίας του συστήματος

Εάν ισχύουν οι παρακάτω καταστάσεις, το σύστημα ενεργοποιείται.

- Όταν το σύστημα λειτουργεί.
- Όταν η ταχύτητα του αυτοκινήτου είναι 65 χλμ/ώρα (40 μίλια) ή μεγαλύτερη.
- Όταν ο διπλός αισθητήρας ανιχνεύσει διαχωριστικές γραμμές.
- Όταν το πλάτος της λωρίδας κυκλοφορίας είναι περίπου 3 με 4 μέτρα (10 με 13 πόδια).

Εάν το σύστημα είναι ενεργοποιημένο και το αυτοκίνητο σας πρόκειται να παρεκκλίνει της πορείας αυτό υποβοηθά την λειτουργία του τιμονιού.

ΣΗΜΕΙΩΣΗ:

Ακόμα και εάν έχει ενεργοποιηθεί η λειτουργία υποβοήθησης του τιμονιού μπορείτε να χειριστείτε το τιμόνι κανονικά.

Διακόπτης ON/OFF συστήματος προειδοποίησης παρέκλισης πορείας

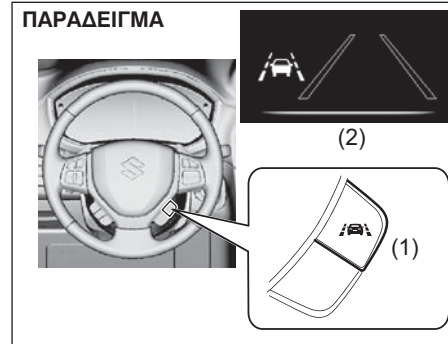

- (1) Διακόπτης ON/OFF συστήματος προειδοποίησης παρέκλισης πορείας
- (2) Ένδειξη συστήματος προειδοποίησης παρέκλισης πορείας (κατάσταση αναμονής)

- Για να ενεργοποιήσετε την προειδοποίηση παρέκλισης πορείας τραβήξτε τον διακόπτη (1) προς το μέρος σας για να ανάψει η ένδειξη (2).
- Για να απενεργοποιήσετε το σύστημα τραβήξτε τον διακόπτη OFF (1) προς το μέρος σας για να σβήσει η ένδειξη (2).

ΣΗΜΕΙΩΣΗ:

- Η κατάσταση λειτουργίας ή μη του συστήματος προειδοποίησης παρέκλισης πορείας αποθηκεύεται ακόμα και εάν ο κεντρικός διακόπτης ή ο διακόπτης κινητήρα γυρίσει στην θέση LOCK (OFF).
- Στις παρακάτω καταστάσεις η αρχικοποίηση του συστήματος δεν ολοκληρώνεται με αποτέλεσμα να απαιτηθεί περισσότερος χρόνος για να λειτουργήσει ακόμα και εάν ο διακόπτης είναι στην θέση ON (κατάσταση αναμονής).
 - Όταν το αυτοκίνητο είναι καινούριο και δεν έχει διανύσει αρκετά χιλιόμετρα.
 - Όταν μόλις έχει προηγηθεί συντήρηση στο αυτοκίνητο.
- Εάν το αυτοκίνητο σας ρυμουλκηθεί με τον κινητήρα σε λειτουργία, πατήστε τον διακόπτη ON/OFF συστήματος προειδοποίησης παρέκλισης πορείας για να απενεργοποιηθεί το σύστημα.

Οθόνη πληροφοριών

Στον παρακάτω πίνακα παρουσιάζεται η κατάσταση λειτουργίας του συστήματος.

Ένδειξη	Χρώμα και κατάσταση
	Άσπρο: Αναμονή (ανενεργό)
	Πράσινο: Ενεργό
	Πορτοκαλί: Αποτυχία
	Μαύρο: Αναμονή (ανενεργό)
	Άσπρο: Ενεργό

Καταστάσεις που το σύστημα σταματά να λειτουργεί

Στις παρακάτω καταστάσεις το σύστημα σταματά να λειτουργεί:

- Όταν σταματήσει η λειτουργία του συστήματος από τον διακόπτη ON/OFF.
- Όταν ο διπλός αισθητήρας σταματήσει προσωρινά ή έχει δυσλειτουργία.
- Όταν η ενδεικτική λυχνία ηλεκτρικής υποβοήθησης τιμονιού ανάψει.
- Όταν ανάψει η προειδοποιητική λυχνία ESP® το σύστημα μπορεί να μην ενεργοποιηθεί.

Καταστάσεις που το σύστημα μπορεί να μην αποδίδει πλήρως

Στις παρακάτω καταστάσεις το σύστημα δεν αποδίδει πλήρως:

- Όταν το αυτοκίνητο επηρεάζεται από πλευρικούς ανέμους.
- Όταν οδηγείτε σε δρόμο με απότομες στροφές ή αλλάζετε ξαφνικά λωρίδα κυκλοφορίας.
- Όταν οδηγείτε σε οδόστρωμα:
 - Χωματόδρομους, δρόμους που επηρεάζονται από ανέμους ή σε διασταυρώσεις.
 - Στενούς με κλίση δρόμους ή σε δρόμους που η κλίση τους αλλάζει απότομα.
 - Σε χιονισμένους δρόμους με ίχνη από ελαστικά.
 - Σε επαρχιακούς δρόμους (εκτός αυτοκινητοδρόμων)
- Όταν τα ελαστικά δεν έχουν σωστή πίεση αέρα.

- Όταν οι τροχοί και τα ελαστικά του αυτοκινήτου είναι διαφορετικά από τις προδιαγραφές.
- Όταν στο αυτοκίνητο έχουν τοποθετηθεί ελαστικά χιονιού.
- Όταν τα ελαστικά είναι φθαρμένα.
- Όταν έχετε τοποθετήσει χιονοαλυσίδες.
- Όταν η ζυγοστάθμιση των τροχών είναι λανθασμένη.
- Όταν η ευθυγράμμιση των τροχών είναι λανθασμένη.
- Όταν έχει πραγματοποιηθεί επισκευή σε κάποιο ελαστικό.
- Όταν έχει πραγματοποιηθεί επισκευή ή τροποποίηση στην ανάρτηση και στο σύστημα διεύθυνσης του αυτοκινήτου.
- Όταν αισθάνεσθε το τιμόνι βαρύ ή με αφύσικους κραδασμούς.
- Όταν το αυτοκίνητο δεν μπορεί να κινηθεί σε ευθεία λόγω σύγκρουσης ή ζημιάς.
- Όταν μεταφέρετε με το αυτοκίνητο βαριά φορτία.
- Όταν επιταχύνετε ή επιβραδύνετε απότομα.
- Όταν στρίβετε με μεγάλη ταχύτητα.
- Όταν πλησιάσετε ξαφνικά την διαχωριστική γραμμή.
- Όταν ρυμουλκείτε τρέιλερ.

Καταστάσεις που το σύστημα μπορεί να μην ενεργοποιηθεί σωστά

Στις παρακάτω καταστάσεις το σύστημα μπορεί να μην ενεργοποιηθεί σωστά:

- Όταν βρέχει ή χιονίζει.
- Όταν βρίσκεστε σε σκοτεινό σημείο ή ο φωτισμός είναι ανεπαρκής.
- Όταν η φωτεινότητα του περιβάλλοντος διαφοροποιείται έντονα όπως στις εισόδους τούνελ ή κάτω από γέφυρες.
- Όταν οδηγείτε σε οδόστρωμα:
 - Καλυμένο με χιόνι.
 - Οδόστρωμα με ρωγμές ή με σημεία επισκευής.
 - Χωματόδρομους.
 - Οδόστρωμα με έντονη αντανάκλαση φωτός.
 - Βρεγμένο οδόστρωμα.
- Όταν οδηγείτε σε οδόστρωμα χωρίς διαχωριστικές λωρίδες όπως κοντά σε σταθμούς διοδίων ή σε διασταυρώσεις κλπ.
- Όταν υπάρχουν διάφορα σήματα κυκλοφορίας ή σημάδια λωρίδων κυκλοφορίας.
- Όταν υπάρχουν στο οδόστρωμα διαγραμμίσεις λόγω εργασιών που βρίσκονται σε εξέλιξη.
- Όταν υπάρχει έντονο φως μπροστά από το αυτοκίνητο σας όπως οι προβολείς ενός αντίθετα κινούμενου οχήματος.
- Όταν υπάρχουν σκιές παράλληλα με την πορεία του αυτοκινήτου όπως σκιά από τα προστατευτικά κιγκλιδώματα του δρόμου.

- Όταν υπάρχουν σαμαράκια στο οδόστρωμα που κινείστε.
- Όταν η ορατότητα μπροστά από το αυτοκίνητο είναι περιορισμένη λόγω υδρατμών ή καυσαερίων.
- Όταν η απόσταση από το προπορευόμενο όχημα είναι πολύ μικρή και δεν φαίνονται καθαρά οι διαχωριστικές γραμμές.
- Όταν ένα προπορευόμενο όχημα ή ένα όχημα που κινείται σε διπλανή λωρίδα αλλάζει πορεία.
- Όταν δεν υπάρχουν διαχωριστικές γραμμές ή αυτές είναι ξεβαμμένες.
- Όταν οι διαχωριστικές γραμμές είναι διπλές.
- Όταν το πλάτος της διαχωριστικής γραμμής είναι πολύ στενό.
- Όταν το χρώμα της διαχωριστικής γραμμής είναι παρόμοιο με εκείνο του οδοστρώματος.
- Όταν το σχήμα της διαχωριστικής γραμμής αλλάζει απότομα.
- Όταν υπάρχουν παράλληλα με το οδόστρωμα πέτρες ή τοίχοι.
- Όταν οι προβολείς του αυτοκινήτου είναι καλυμμένοι με βρωμιά, χιόνι, πάγο ή λάσπη.
- Όταν έχει γίνει μετατροπή στους προβολείς ή στα φώτα ομίχλης του αυτοκινήτου.
- Όταν υπάρχει κάποια δυσλειτουργία και οι προειδοποιητικές ή ενδεικτικές λυχνίες δεν ανάβουν/σβήνουν σωστά, ή εμφανίζονται λανθασμένα μηνύματα στην οθόνη πληροφοριών.

- Όταν το εύρος ανίχνευσης του αισθητήρα περιορίζεται λόγω ομίχλης ή αντικειμένων που βρίσκονται στο παρμπρίζ.
- Αμέσως μετά από την αντικατάσταση ή την επισκευή του διπλού αισθητήρα.

Καταστάσεις που το σύστημα απενεργοποιείται προσωρινά

Στις παρακάτω καταστάσεις το σύστημα μπορεί να μην απενεργοποιηθεί προσωρινά:

- Όταν διορθώνετε με το τιμόνι την πορεία του αυτοκινήτου.
- Όταν το σύστημα λαμβάνει σήμα ότι η αλλαγή λωρίδας κυκλοφορίας γίνεται ηθελήμενα όπως όταν έχουν ανάψει τα φλας.
- Όταν ενεργοποιηθεί το σύστημα ESP®.
- Όταν πατήσετε το πεντάλ φρένων.
- Όταν ο διπλός αισθητήρας δεν ανιχνεύει την μία ή και τις δύο διαχωριστικές γραμμές.
- Όταν οδηγείτε χωρίς να κρατάτε το τιμόνι ακόμα και για λίγο αφότου το μήνυμα για οδήγηση χωρίς να ακουμπάτε το τιμόνι έχει εμφανιστεί στην οθόνη πληροφοριών.



ΣΗΜΕΙΩΣΗ:

Ακόμα και εάν εμφανιστεί το μήνυμα "LKA SYSTEM REQUIRES INSPECTION" στην οθόνη πληροφοριών, η λειτουργία του συστήματος σταματά. Αυτό δεν επηρεάζει όμως την κανονική οδήγηση του αυτοκινήτου.

ΛΕΙΤΟΥΡΓΩΝΤΑΣ ΤΟ ΟΧΗΜΑ ΣΑΣ

Προειδοποιητικά και Ενδεικτικά μηνύματα

Η οθόνη πληροφοριών εμφανίζει προειδοποιητικά και ενδεικτικά μηνύματα για να σας ενημερώσει για τυχόν δυσλειτουργίες του συστήματος προειδοποίησης παρέκκλισης πορείας.

Προειδοποιητικά και Ενδεικτικά μηνύματα	Κεντρική Προειδοποιητική λυχνία	Ήχος	Αιτία και επιδιόρθωση
	OFF	Επαναλαμβανόμενα “Μπιπ” (από τον εσωτερικό βομβητή).	Το σύστημα ανιχνεύει ότι δεν κρατάτε το τιμόνι. Κρατήστε σωστά το τιμόνι με τα χέρια σας.
	Αναβοσβήνει 	“Μπιπ” (μία φορά από τον εσωτερικό βομβητή).	Μπορεί να υπάρχει δυσλειτουργία στο σύστημα προειδοποίησης παρέκκλισης πορείας. Απευθυνθείτε στον Επίσημο Συνεργάτη SUZUKI για να ελέγξει το αυτοκίνητο σας.

Προειδοποίηση γλυστρήματος του οχήματος

Όταν κινείστε με ταχύτητα περίπου 60 χλμ/ώρα (37 μίλια) ή περισσότερο και το σύστημα προειδοποίησης γλυστρήματος κρίνει ότι το αυτοκίνητο δεν είναι σταθερό, θα εμφανιστούν οι παρακάτω προειδοποιήσεις.

- Η ενδεικτική λυχνία προειδοποίησης αλλαγής λωρίδας θα αναβοσβήνει.
- Το μήνυμα θα εμφανιστεί στην οθόνη πληροφοριών.
- Ο εσωτερικός βομβητής θα ηχεί διακοπτόμενα.

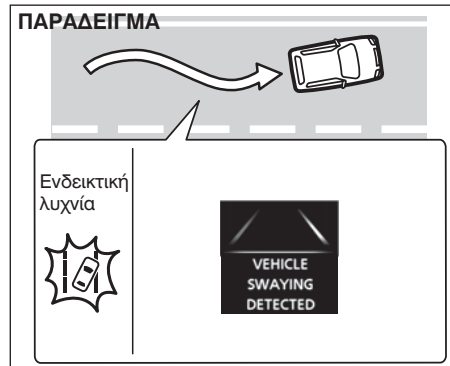

▲ ΠΡΟΕΙΔΟΠΟΙΗΣΗ

- Το σύστημα προειδοποίησης γλυστρήματος του οχήματος έχει περιορισμούς και μπορεί να μην λειτουργήσει σωστά ανάλογα με τις συνθήκες οδήγησης. Μην επαφίεστε σε αυτό, και να οδηγείτε πάντοτε προσεκτικά.
- Για λόγους ασφαλείας να μην ελέγχετε την λειτουργία του συστήματος μόνοι σας.

ΣΗΜΕΙΩΣΗ:

Η αστάθεια του αυτοκινήτου κρίνεται από τα δεδομένα οδήγησης των προηγούμενων λεπτών και γιαυτό το σύστημα προειδοποίησης γλυστρήματος δεν ενεργοποιείται αμέσως μετά το γλυστρημα.

Καταστάσεις που το σύστημα δεν ενεργοποιείται

Στις παρακάτω καταστάσεις, το σύστημα δεν ενεργοποιείται.

- Όταν η ενδεικτική λυχνία διπλού αισθητήρα και προειδοποίησης αλλαγής λωρίδας κυκλοφορίας ανάψουν μόλις ο κεντρικός διακόπτης ή ο διακόπτης κινητήρα γυρίσει στην θέση ON.
- Όταν πατηθούν οι παρακάτω διακόπτες και το σύστημα απενεργοποιηθεί.
 - Διακόπτης OFF συστήματος προειδοποίησης αλλαγής λωρίδας.
 - Διακόπτης ESP® OFF.

- Όταν ο διπλός αισθητήρας απενεργοποιηθεί προσωρινά ή έχει δυσλειτουργία.

Καταστάσεις που το σύστημα μπορεί να μην ενεργοποιηθεί σωστά

Στις παρακάτω καταστάσεις, το σύστημα μπορεί να μην ενεργοποιηθεί.

- Αμέσως μετά την αλλαγή λωρίδας κυκλοφορίας.

Εάν ο διπλός αισθητήρας δεν ανιχνεύσει τις διαχωριστικές γραμμές στις παραπάνω καταστάσεις, το σύστημα μπορεί να μην ενεργοποιηθεί. Ανατρέξτε στο “Καταστάσεις που ο διπλός αισθητήρας δεν ενεργοποιείται σωστά” σε αυτό το κεφάλαιο για λεπτομέρειες.

Διακόπτης OFF διπλού αισθητήρα υποβοήθησης φρεναρίσματος

Μπορείτε να απενεργοποιήσετε το σύστημα διπλού αισθητήρα υποβοήθησης φρεναρίσματος.

- Στις παρακάτω καταστάσεις, πατήστε και κρατήστε πατημένο τον διακόπτη OFF γιατί εάν το σύστημα ενεργοποιηθεί μπορεί να προκύψουν απρόσμενοι κίνδυνοι.
 - Όταν το αυτοκίνητο τοποθετηθεί σε ράμπα ανύψωσης για έλεγχο.
 - Όταν το αυτοκίνητο είναι σε ράμπα ανύψωσης και οι τροχοί περιστρέφονται.
 - Όταν το αυτοκίνητο ρυμουλκείται.
 - Όταν το αυτοκίνητο μεταφέρεται πάνω σε πλατφόρμα μεταφοράς.
 - Όταν το αυτοκίνητο κινείται σε πίστα.
 - Όταν υπάρχουν πλαστικές κουρτίνες μπροστά από το αυτοκίνητο.
 - Όταν οδηγείτε σε χωματόδρομο με χόρτα.
 - Όταν το αυτοκίνητο είναι σε αυτόματο πλυντήριο.
 - Όταν το αυτοκίνητο βρίσκεται σε ασανσέρ αυτοκινήτων.
 - Όταν στο αυτοκίνητο έχει τοποθετηθεί ρεζέρβα ελαστικού ή χιονοαλυσίδες.
 - Όταν έχετε επισκευάσει ένα ελαστικό με το κιτ επισκευής.
 - Όταν έχει προκληθεί τρακάρισμα ή βλάβη στο αυτοκίνητο.

- Όταν το σύστημα αυτόματου φρεναρίσματος ενεργοποιείται συχνά.
- Όταν η πίεση των ελαστικών είναι εκτός προδιαγραφών.
- Όταν τα ελαστικά είναι φθαρμένα.
- Όταν έχουν τοποθετηθεί στο αυτοκίνητο διαφορετικού τύπου ελαστικά ή τροχοί.
- Όταν έχουν γίνει μετατροπές στην ανάρτηση.
- Όταν έχετε τοποθετήσει κάποιο αντικείμενο που παρεμποδίζει την ορατότητα του διπλού αισθητήρα.
- Όταν το αυτοκίνητο είναι υπερφορτωμένο.
- Όταν ρυμουλκείτε τρέιλερ.

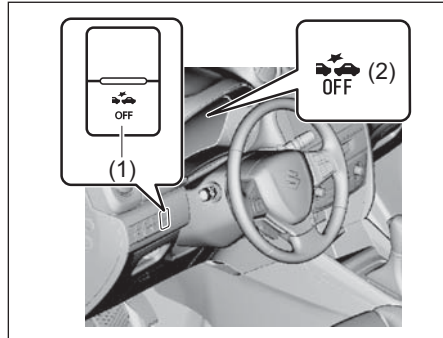

- Όταν επιθυμείτε να απενεργοποιήσετε το σύστημα, πατήστε και κρατήστε πατημένο τον διακόπτη OFF (1) μέχρις ότου ηχηθεί ο εσωτερικός βομβητής και η ενδεικτική λυχνία (2) του διπλού αισθητήρα ανάψει.

Για να επανεργοποιήσετε το σύστημα ακολουθήστε τα παρακάτω.

- Πατήστε και κρατήστε πατημένο τον διακόπτη OFF (1) μέχρις ότου ηχηθεί ο εσωτερικός βομβητής και η ενδεικτική λυχνία (2) του διπλού αισθητήρα σβήσει.
- Σβήστε τον κινητήρα και στην συνέχεια επανεκκινήστε τον.

▲ ΠΡΟΕΙΔΟΠΟΙΗΣΗ

Εάν επιχειρήσετε να πατήσετε τον διακόπτη OFF του συστήματος διπλού αισθητήρα υποβοήθησης φρεναρίσματος ενώ οδηγείτε μπορεί να χάσετε τον έλεγχο του αυτοκινήτου. Μην πατάτε τον διακόπτη όταν οδηγείτε το αυτοκίνητο σας.

Διακόπτης OFF προειδοποίησης αλλαγής λωρίδας κυκλοφορίας

Μπορείτε να απενεργοποιήσετε το σύστημα προειδοποίησης αλλαγής λωρίδας κυκλοφορίας και το σύστημα προειδοποίησης παρέκλισης πορείας.

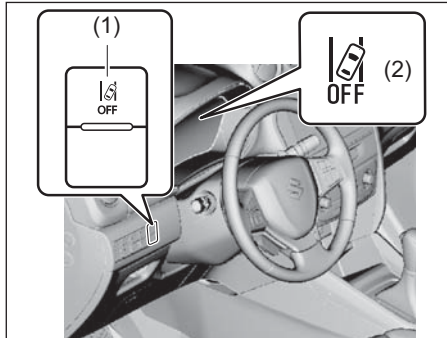

- Όταν επιθυμείτε να απενεργοποιήσετε το σύστημα, πατήστε και κρατήστε πατημένο τον διακόπτη OFF (1) μέχρις ότου ηχηθεί ο εσωτερικός βομβητής και η ενδεικτική λυχνία (2) του διπλού αισθητήρα ανάψει.

Για να επανεργοποιήσετε το σύστημα ακολουθήστε τα παρακάτω.

- Πατήστε και κρατήστε πατημένο τον διακόπτη OFF (1) μέχρις ότου ηχηθεί ο εσωτερικός βομβητής και η ενδεικτική λυχνία (2) του διπλού αισθητήρα σβήσει.

▲ ΠΡΟΕΙΔΟΠΟΙΗΣΗ

Εάν επιχειρήσετε να πατήσετε τον διακόπτη OFF του συστήματος προειδοποίησης αλλαγής λωρίδας κυκλοφορίας ενώ οδηγείτε μπορεί να χάσετε τον έλεγχο του αυτοκινήτου. Μην πατάτε τον διακόπτη όταν οδηγείτε το αυτοκίνητο σας.

ΣΗΜΕΙΩΣΗ:

Εφόσον το σύστημα απενεργοποιηθεί δεν επανεργοποιείται αυτόματα ακόμα και εάν σβήσετε και επανεκκινήσετε τον κινητήρα. Για να επανεργοποιήσετε το σύστημα, πατήστε τον διακόπτη και πάλι.

Αναγνώριση πινακίδων σημάτων κυκλοφορίας (προαιρετικός εξοπλισμός)

Όταν το αυτοκίνητο που είναι εξοπλισμένο με διπλό αισθητήρα περάσει δίπλα από πινακίδα σημάτων κυκλοφορίας στην οθόνη πληροφοριών του πίνακα οργάνων εμφανίζεται το σήμα αυτό με σκοπό να ενημερωθεί ο οδηγός. Αυτό το σύστημα μπορεί να μην λειτουργεί σωστά σε χώρες εκτός Ευρώπης.

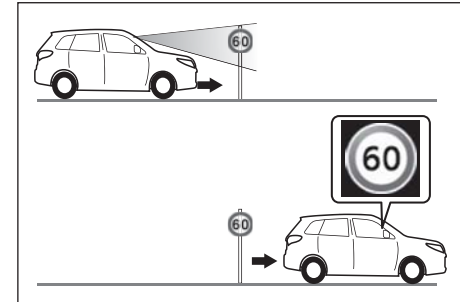

▲ ΠΡΟΕΙΔΟΠΟΙΗΣΗ

Το σύστημα αναγνώρισης πινακίδων σημάτων κυκλοφορίας έχει περιορισμούς και μπορεί να μην λειτουργήσει σωστά λόγω συνθηκών οδήγησης. Μην επαφίεστε στη λειτουργία αυτή και πάντοτε να οδηγείτε με σύνεση.

ΣΗΜΕΙΩΣΗ:

- Το σήμα κυκλοφορίας μπορεί να εμφανιστεί με καθυστέρηση στην οθόνη πληροφοριών λόγω των συνθηκών οδήγησης.
- Μέχρι τρία σήματα κυκλοφορίας μπορεί να εμφανιστούν στην οθόνη πληροφοριών.
- Τα σήματα κυκλοφορίας δεν εμφανίζονται στην οθόνη πληροφοριών στις παρακάτω καταστάσεις
 - Όταν το αυτοκίνητο κινείται σταθερά μετά την εμφάνιση του σήματος κυκλοφορίας στην οθόνη πληροφοριών,
 - Όταν περάσει ένα χρονικό διάστημα από τη στιγμή που εμφανίστηκε το σήμα κυκλοφορίας στην οθόνη πληροφοριών,
 - Όταν πραγματοποιείτε στροφή δεξιά ή αριστερά και τα φλας αναβοσβήνουν,
 - Για αυτοκίνητα με μηχανικό κιβώτιο όταν ο μοχλός επιλογής βρίσκεται στη θέση "R" (όπισθεν) , για αυτοκίνητα με αυτόματο κιβώτιο όταν ο μοχλός βρίσκεται στη θέση "P" ή "R" (εκτός των σημάτων ορίου ταχύτητας).
- Για να διαφοροποιήσετε το σύστημα αναγνώρισης πινακίδων σημάτων κυκλοφορίας επιλέξτε "Sign recog." στη κατάσταση ρύθμισης. Στην συνέχεια επιλέξτε "ON" ή "OFF".





- Εάν στην οθόνη πληροφοριών εμφανίζεται σήμα ορίου ταχύτητας και ο κεντρικός διακόπτης γυρίζει στην θέση "OFF", μόλις αυτός γυρίσει και πάλι στη θέση "ON", θα εμφανιστεί το ίδιο σήμα ορίου ταχύτητας στην οθόνη πληροφοριών από την τελευταία φορά που ο διακόπτης είχε γυρίσει στην θέση "OFF" ή ο διακόπτης κινητήρα στην θέση "LOCK" (OFF).
- Όταν οδηγείτε σε περιοχή που το όριο ταχύτητας διαφοροποιείται, τα σήματα μπορεί να μην εμφανισθούν σωστά στην οθόνη ή να εμφανισθούν διαφορετικά σήματα αφού τα προπεράσετε. Αυτό δεν αποτελεί δυσλειτουργία.
- Στην οθόνη πληροφοριών μπορεί να εμφανιστεί σήμα ορίου ταχύτητας υψηλότερης ή χαμηλότερης από το πραγματικό όριο που αναφέρεται στη πινακίδα σήματος ορίου ταχύτητας.

Καταστάσεις κατά τις οποίες το σύστημα μπορεί να μην ενεργοποιηθεί

Στις παρακάτω καταστάσεις, το σύστημα δεν ενεργοποιείται.

- Όταν ο κινητήρας είναι σβηστός.
- Όταν η ενδεικτικές λυχνίες διπλού αισθητήρα υποστήριξης φρεναρίσματος και προειδοποίησης αλλαγής λωρίδας κυκλοφορίας ανάβουν μόλις ο κεντρικός διακόπτης γυρίσει στη θέση "ON".
- Για αυτοκίνητο με μηχανικό κιβώτιο ταχυτήτων ο μοχλός ταχυτήτων βρίσκεται στην θέση R (όπισθεν). Για αυτοκίνητο με αυτόματο κιβώτιο ο μοχλός βρίσκεται στη θέση "P", "R" ή "N".
- Όταν ο διπλός αισθητήρας είναι προσωρινά ανενεργός ή έχει κάποια δυσλειτουργία.
- Όταν έχει πατηθεί ο διακόπτης ESP® OFF και το σύστημα έχει απενεργοποιηθεί.
- Για να διαφοροποιήσετε το σύστημα αναγνώρισης πινακίδων σημάτων κυκλοφορίας επιλέξτε "Sign recog." στη κατάσταση ρύθμισης. Στην συνέχεια επιλέξτε "ON" ή "OFF".
- Όταν το χειρόφρενο είναι ενεργοποιημένο.
- Όταν οδηγείτε σε περιοχή που δεν υπάρχουν σήματα ορίου ταχύτητας και υπάρχει όριο ταχύτητας.

Τύποι πινακίδων σημάτων κυκλοφορίας που αναγνωρίζονται

Μήνυμα οθόνης	Τύπος σήματος κυκλοφορίας
	Όριο ταχύτητας Έναρξη/Λήξη
	Απαγόρευση προσπέρασης Έναρξη/Λήξη
	Έγπαρξη συμπληρωματικού συμβόλου
	Όριο ταχύτητας με συμπληρωματικό σύμβολο (εμφανίζεται ταυτόχρονα με το όριο ταχύτητας)  (παράδειγμα)
	Όλοι οι περιορισμοί δεν ισχύουν. Ισχύουν οι κανονικές συνθήκες οδήγησης.

ΣΗΜΕΙΩΣΗ:

• Τα παραπάνω σήματα κυκλοφορίας είναι αντιπροσωπευτικά παραδείγματα. Τα σήματα κυκλοφορίας μπορεί να διαφέρουν μεταξύ τους από χώρα σε χώρα.

Καταστάσεις που ο διπλός αισθητήρας μπορεί να μην ενεργοποιηθεί σωστά

Στις παρακάτω καταστάσεις υπάρχει πιθανότητα ο διπλός αισθητήρας να μην αναγνωρίσει σωστά τις πινακίδες σημάτων κυκλοφορίας. Επίσης η λειτουργία του διπλού αισθητήρα μπορεί να σταματήσει προσωρινά. Μόλις οι συνθήκες βελτιωθούν, ο διπλός αισθητήρας θα ενεργοποιηθεί και πάλι.

- Όταν οι καιρικές συνθήκες είναι άσχημες όπως ισχυρή βροχή ή ομίχλη
- Όταν στον διπλό αισθητήρα πέσει μια ισχυρή δέσμη φωτός όπως ο ήλιος ή οι προβολείς ενός αντίθετα κινούμενου οχήματος
- Όταν το περιβάλλον έχει ομοιόμορφο χρωματισμό όπως όταν υπάρχει χιόνι
- Όταν το αυτοκίνητο κινείται σε οδόστρωμα που αντανακλάται το φως
- Όταν το περιβάλλον είναι σκοτεινό και χωρίς φωτισμό
- Όταν η ορατότητα μπροστά από το αυτοκίνητο είναι περιορισμένη λόγω ομίχλης, άμμου ή καπνού ή όταν το προπορευόμενο όχημα εκπέμπει υπερβολικά καυσαέρια
- Όταν κινήστε σε σκοτεινό περιβάλλον όπως σε σκοτεινά σημεία ή μέσα σε κλειστό χώρο στάθμευσης
- Όταν η πορεία του αυτοκινήτου αλλάζει δραστικά όπως σε στροφές ή σε αλλαγή λωρίδας κυκλοφορίας
- Όταν το παρμπρίζ του αυτοκινήτου καλυφθεί από ομίχλη, χιόνι ή βρωμιά

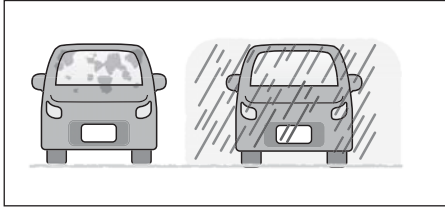

- Όταν σταγόνες νερού ή βρωμιά στο παρμπρίζ του αυτοκινήτου δεν έχουν καθαριστεί αρκετά καλά
- Όταν χρησιμοποιείτε την πλυστική συσκευή παρμπρίζ
- Όταν χρησιμοποιείτε μη γνήσια μάκτρα της Suzuki στους υαλοκαθαριστήρες
- Όταν η πίεση των ελαστικών του αυτοκινήτου είναι λανθασμένη ή χρησιμοποιείτε διαφορετικού τύπου ελαστικά

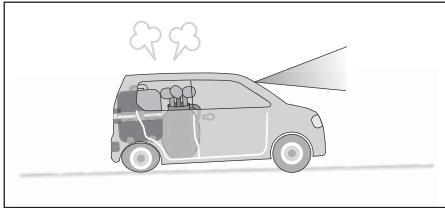

- Όταν υπάρχει μεγάλο βάρος στο πίσω τμήμα του αυτοκινήτου στο χώρο αποσκευών ή τα πίσω καθίσματα

- Όταν οι προβολείς του αυτοκινήτου είναι καλυμμένοι με χιόνι, βρωμιά ή λάσπη
- Όταν η δέσμη των προβολέων του αυτοκινήτου δεν είναι σωστά ρυθμισμένη
- Όταν η φωτεινότητα του περιβάλλοντος διαφοροποιηθεί σημαντικά όπως στην είσοδο και την έξοδο από τούνελ
- Όταν το αυτοκίνητο γλιστράει καθώς κινείται σε δρόμους με πέτρες ή ανώμαλο έδαφος και η ορατότητα της κάμερας είναι ασταθής
- Υπάρχει πιθανότητα να εμφανιστεί σήμα κυκλοφορίας στην οθόνη πληροφοριών που δεν υφίσταται στις παρακάτω περιπτώσεις
 - Όταν η πινακίδα σήματος κυκλοφορίας βρίσκεται σε παράδρομο δίπλα στον δρόμο που κινείται το αυτοκίνητο
 - Όταν υπάρχουν αντικείμενα παρόμοιοι χρωματισμού με την πινακίδα σήματος κυκλοφορίας δίπλα ή πολύ κοντά σε αυτή
 - Όταν υπάρχει στο προπορευόμενο όχημα αυτοκόλλητο με σήμα κυκλοφορίας.

ΣΗΜΕΙΩΣΗ:

- Το σήμα κυκλοφορίας μπορεί να συνεχίζει να εμφανίζεται στην οθόνη πληροφοριών στις παρακάτω καταστάσεις. Οδηγείτε προσεκτικά και σύμφωνα με τις πραγματικές κυκλοφοριακές συνθήκες.
 - Όταν οδηγείτε σε περιοχή με διαφορετικά όρια ταχύτητας ακόμα και εάν δεν υπάρχει σήμα ορίου ταχύτητας
 - Όταν οδηγείτε σε περιοχή όπου η λήξη των περιορισμών κυκλοφορίας υποδεικνύεται μόνο με διαγράμμιση στο οδόστρωμα και δεν υπάρχει αντίστοιχη πινακίδα σήματος κυκλοφορίας.

Καταστάσεις κατά τις οποίες ο διπλός αισθητήρας δεν μπορεί να ανιχνεύσει σωστά λόγω της θέσεως ή της κατάστασης των πινακίδων σημάτων κυκλοφορίας

Η ανίχνευση των πινακίδων σημάτων κυκλοφορίας μπορεί να πραγματοποιηθεί με καθυστέρηση ή αυτές να μην ανιχνευτούν καθόλου στις παρακάτω καταστάσεις

- Όταν η πινακίδα είναι βρώμικη ή καλυμμένη με φύλλα δένδρων ή από ένα προπορευόμενο όχημα
- Όταν το σύμβολο του σήματος κυκλοφορίας είναι περίπλοκο και δεν μπορεί να αναγνωρισθεί
- Όταν η πινακίδα βρίσκεται μακριά από το αυτοκίνητο
- Όταν η πινακίδα είναι στραβωμένη ή παραμορφωμένη
- Όταν η πινακίδα είναι ξεθωριασμένη

- Όταν η κατεύθυνση της πινακίδας σήματος κυκλοφορίας είναι διαφοροποιημένη
- Όταν η πινακίδα σήματος κυκλοφορίας βρίσκεται διαγώνια από το αυτοκίνητο
- Όταν υπάρχει κάποια αφίσα ή άλλο σήμα στο πάνω ή το κάτω τμήμα της πινακίδας σήματος κυκλοφορίας
- Όταν στην πινακίδα σήματος κυκλοφορίας υπάρχει λάσπη, βρωμιά, χιόνι ή πάγος
- Όταν η πινακίδα σήματος κυκλοφορίας βρίσκεται σε γωνία ή σε στροφή
- Όταν το σημείο που βρίσκεται η πινακίδα δεν μπορεί να φωτιστεί από τους προβολείς του αυτοκινήτου
- Όταν το μέγεθος της πινακίδας είναι μικρό
- Όταν η πινακίδα σήματος κυκλοφορίας είναι φωτιζόμενη
- Όταν πίσω από την πινακίδα υπάρχει κάποιο κτίριο
- Όταν στην πινακίδα σήματος κυκλοφορίας αντανακλάται δυνατό φως και ο διπλός αισθητήρας δεν μπορεί να το αναγνωρίσει.

ΣΗΜΕΙΩΣΗ:

Υπάρχει πιθανότητα να μην αναγνωριστεί συμπληρωματικό σύμβολο που υπάρχει στην πινακίδα σήματος κυκλοφορίας λόγω των συνθηκών που επικρατούν.

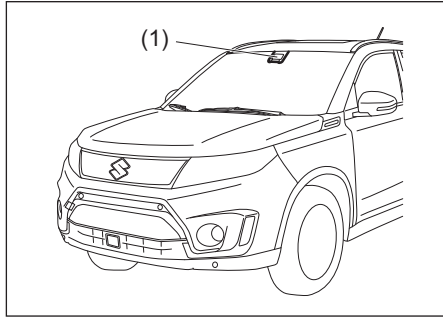
Χειρισμός διπλού αισθητήρα

(1) Διπλός αισθητήρας

▲ ΠΡΟΕΙΔΟΠΟΙΗΣΗ

Η δυνατότητα ανίχνευσης του διπλού αισθητήρα έχει περιορισμούς και αυτός δεν μπορεί να ανιχνεύσει όλα τα οχήματα, τους πεζούς ή αντικείμενα σχετικά με το σύστημα υποβοήθησης μεγάλης σκάλας (όπως φώτα μπροστά από το αυτοκίνητο, φωτισμός δρόμων κλπ.) Μην επαφίστε μόνο αυτό, και να οδηγείτε πάντοτε προσεκτικά.

- Ακολουθήστε τις παρακάτω οδηγίες ώστε ο διπλός αισθητήρας να λειτουργεί πάντοτε σωστά. Σε διαφορετική περίπτωση, ο διπλός αισθητήρας δεν θα ανιχνεύσει σωστά προπορευόμενα οχήματα, πεζούς ή αντικείμενα σχετικά με το σύστημα υποβοήθησης μεγάλης σκάλας (όπως φώτα μπροστά από το αυτοκίνητο, φωτισμός δρόμων κλπ.) και το σύστημα δεν θα λειτουργήσει με αποτέλεσμα να προκληθεί ατύχημα.
 - Μην αγγίζετε τον φακό του διπλού αισθητήρα.
 - Μην καθαρίζετε από μόνοι σας το φακό του διπλού αισθητήρα.
 - Μην κτυπάτε το σώμα ή άλλο εξάρτημα του διπλού αισθητήρα.
- (συνεχίζεται)

▲ ΠΡΟΕΙΔΟΠΟΙΗΣΗ

(συνέχεια)

- Μην αφαιρείτε ή αποσυναρμολογείτε τον διπλό αισθητήρα.
- Μην κολλάτε αυτοκόλλητα ακόμα και διαφανή στο φακό του διπλού αισθητήρα.
- Εάν η περιοχή του παρμπρίζ μπροστά από τον διπλό αισθητήρα έχει κάποια φθορά ή ρωγμή αυτός δεν θα ανιχνεύσει σωστά προπορευόμενα οχήματα, πεζούς ή αντικείμενα σχετικά με το σύστημα υποβοήθησης μεγάλης σκάλας (όπως φώτα μπροστά από το αυτοκίνητο, φωτισμός δρόμων κλπ.) και μπορεί να προκληθεί ατύχημα. Απενεργοποιήστε το σύστημα πατώντας τον διακόπτη OFF και απευθυνθείτε στον Επίσημο Συνεργάτη Suzuki για να ελέγξει το αυτοκίνητο.

(συνεχίζεται)

▲ ΠΡΟΕΙΔΟΠΟΙΗΣΗ

(συνέχεια)

- Μην τοποθετείτε αξεσουάρ (εκτός από γνήσια αξεσουάρ Suzuki) ή αυτοκόλλητα στη περιοχή που αναφέρεται παρακάτω. Αυτά μπορεί να επηρεάσουν την ορατότητα του διπλού αισθητήρα. Εάν υπάρξει κάποιο εμπόδιο στη περιοχή ανίχνευσης του αισθητήρα αυτός δεν θα μπορεί να ανιχνεύσει σωστά προπορευόμενα οχήματα, πεζούς ή αντικείμενα σχετικά με το σύστημα υποβοήθησης μεγάλης σκάλας (όπως φώτα μπροστά από το αυτοκίνητο, φωτισμός δρόμων κλπ.) και το σύστημα δεν θα λειτουργήσει σωστά. Επίσης εάν τα τοποθετήσετε σε μία άλλη περιοχή, μπορεί να επηρεάσουν την λειτουργία του διπλού αισθητήρα λόγω αντανακλάσεων φωτός πάνω σε αυτά.
- Παρμπρίζ

▲ ΠΡΟΕΙΔΟΠΟΙΗΣΗ

- Μην αφαιρείτε ή αποσυναρμολογείτε τα εξαρτήματα του διπλού αισθητήρα.
- Μην κοιτάτε κατευθείαν στο “μάτι” των ακτίνων λέιζερ με μεγεθυντικό φακό και από απόσταση μικρότερη των 10 εκ. (3.9 ίντσες) όταν ο κεντρικός διακόπτης είναι στη θέση ON. Μπορεί να προκληθεί βλάβη στο μάτι σας από τις ακτίνες λέιζερ.

Επεξηγηματική ετικέτα λέιζερ

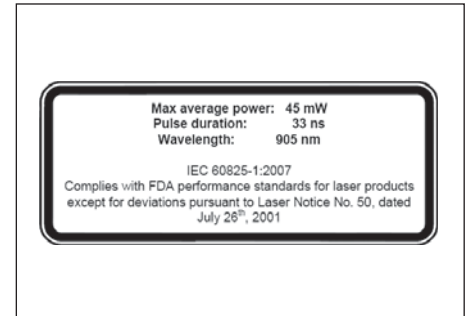

Δεδομένα λέιζερ

Μέγιστη μέση ισχύς: 45 mW
 Διάρκεια παλμών: 33 ns
 Μήκος κύματος: 905 nm
 Διασπορά (οριζόντια & κάθετα): 28o X 12o

ΣΗΜΕΙΩΣΗ:

Η ανίχνευση ενός οχήματος ή αντικειμένου μπροστά από το αυτοκίνητο σας, των διαχωριστικών γραμμών στο οδόστρωμα και των πινακίδων σημάτων κυκλοφορίας από τον διπλό αισθητήρα περιορίζεται μέσα στο οπτικό του πεδίο. Επίσης απαιτούνται αρκετά δευτερόλεπτα για την ανίχνευση και ενεργοποίηση της προειδοποίησης αφότου ένα αντικείμενο εμφανιστεί μέσα στο οπτικό πεδίο του διπλού αισθητήρα.

Ετικέτα κατηγοριοποίησης ακτίνων λέιζερ



⚠ ΠΡΟΕΙΔΟΠΟΙΗΣΗ

Μην κολλάτε κάποιο αυτοκόλλητο ακόμα και διαφανές στη περιοχή του παρμπρίζ μπροστά από τον διπλό αισθητήρα όπως υποδεικνύεται στο παρακάτω σχήμα.

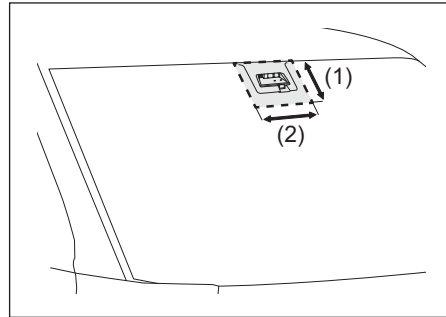

(1) (2) Απαγορευμένη περιοχή
 Η απαγορευμένη περιοχή (1) και (2) υποδεικνύεται ως εξής.
 (1) 10 εκ. (3.9 ίν) από το πάνω άκρο του παρμπρίζ και μέχρι το κάτω άκρο του διπλού αισθητήρα.
 (2) Περίπου 20 εκ. (7.8 ίν)
 Περίπου 10 εκ. (3.9 ίν) προς τα δεξιά και αριστερά από το κέντρο του διπλού αισθητήρα.

⚠ ΠΡΟΕΙΔΟΠΟΙΗΣΗ

Μην κολλάτε κάποιο αυτοκόλλητο ακόμα και διαφανές στη περιοχή του παρμπρίζ μπροστά από τον διπλό αισθητήρα όπως υποδεικνύεται στο παρακάτω σχήμα.

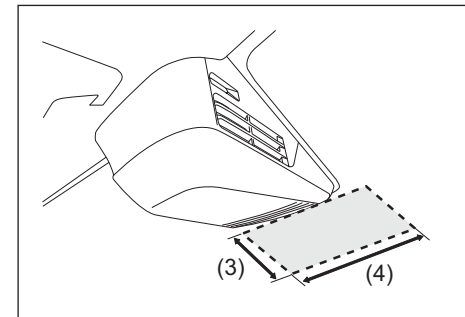

(3) (4) Απαγορευμένη περιοχή
 Η απαγορευμένη περιοχή (3) και (4) υποδεικνύεται ως εξής.
 (3) Περίπου 10 εκ. (3.9 ίν) από κάτω άκρο του διπλού αισθητήρα.
 (4) Περίπου 20 εκ. (7.8 ίν)
 Περίπου 10 εκ. (3.9 ίν) προς τα δεξιά και αριστερά από το κέντρο του διπλού αισθητήρα.

ΛΕΙΤΟΥΡΓΩΝΤΑΣ ΤΟ ΟΧΗΜΑ ΣΑΣ

Όταν η διαφορά θερμοκρασίας μεταξύ του εσωτερικού της καμπίνας και του περιβάλλοντος είναι μεγάλη μπορεί να προκληθεί θάμψωμα στο παρμπρίζ. Εάν η περιοχή μπροστά από τον διπλό αισθητήρα έχει καλυφθεί από υγρασία ή πάγο η ενδεικτική λυχνία του συστήματος διπλού αισθητήρα υποβοήθησης φρεναρίσματος θα αναβοσβήνει και το σύστημα θα απενεργοποιηθεί προσωρινά. Σε τέτοια περίπτωση χρησιμοποιήστε τη λειτουργία ξεθαμπώματος για να καθαρίσει το παρμπρίζ.

Όταν καθαρίζετε την εσωτερική επιφάνεια του παρμπρίζ προσέξτε να μην πέσει καθαριστικό υγρό στον φακό του αισθητήρα.

Προσωρινή απενεργοποίηση ή δυσλειτουργία του διπλού αισθητήρα

Στον παρακάτω πίνακα εμφανίζεται η προσωρινή απενεργοποίηση ή η δυσλειτουργία του διπλού αισθητήρα.

- (1) Ενδεικτική λυχνία διπλού αισθητήρα
- (2) Ενδεικτική λυχνία προειδοποίησης αλλαγής λωρίδας κυκλοφορίας
- (3) Ένδειξη στην οθόνη πληροφοριών

#1: Ανάλογα με την αιτία της προσωρινής απενεργοποίησης ή την δυσλειτουργία το παρακάτω μήνυμα θα εμφανιστεί ταυτόχρονα.

		Διπλός αισθητήρας	
		Προσωρινή παύση	Δυσλειτουργία
(1)		ON	
(2)		ON	
(3)		ON	OFF
		OFF	ON

ΠΑΡΑΔΕΙΓΜΑ



ΛΕΙΤΟΥΡΓΩΝΤΑΣ ΤΟ ΟΧΗΜΑ ΣΑΣ

ΣΗΜΕΙΩΣΗ:

Όταν η λειτουργία του διπλού αισθητήρα απενεργοποιηθεί προσωρινά ή συμβεί κάποια δυσλειτουργία, οι παρακάτω λειτουργίες απενεργοποιούνται.

- Σύστημα υποβοήθησης φρεναρίσματος
- Προειδοποίηση αλλαγής λωρίδας κυκλοφορίας
- Προειδοποίηση παρέκλισης πορείας
- Υποβοήθηση μεγάλης σκάλας φώτων
- Αναγνώριση πινακίδων κυκλοφορίας

Προσωρινή απενεργοποίηση διπλού αισθητήρα

Στις παρακάτω καταστάσεις, η λειτουργία του διπλού αισθητήρα προσωρινά απενεργοποιείται. Μόλις οι καταστάσεις αυτές εκλείψουν, ο διπλός αισθητήρας ενεργοποιείται και πάλι.

- Όταν η ορατότητα του διπλού αισθητήρα περιορισθεί.
Ανατρέξτε στο “Καταστάσεις που ο διπλός αισθητήρας δεν ενεργοποιείται σωστά” για λεπτομέρειες.
- Όταν η θερμοκρασία του σώματος του διπλού αισθητήρα είναι πολύ υψηλή.
- Όταν κάποιο από τα συστήματα που σχετίζονται με τον διπλό αισθητήρα απενεργοποιηθούν προσωρινά.
- Όταν υπάρξει κάποια δυσλειτουργία στην τάση της μπαταρίας.

Δυσλειτουργία διπλού αισθητήρα

Μόλις ο διπλός αισθητήρας έχει κάποια δυσλειτουργία αυτός απενεργοποιείται προσω-

ρινά και μέχρις ότου ο κεντρικός διακόπτης γυρίσει στην θέση LOCK (OFF).

Σταθμεύστε το αυτοκίνητο σας και γυρίστε τον κεντρικό διακόπτη στην θέση LOCK (OFF).

Επανεκκινήστε τον κινητήρα και ελέγξτε ότι οι ενδεικτικές λυχνίες συστήματος διπλού αισθητήρα υποβοήθησης φρεναρίσματος και προειδοποίησης αλλαγής λωρίδας κυκλοφορίας έχουν σβήσει.

- Εάν και οι δύο ενδεικτικές λυχνίες παραμένουν αναμένες μετά την επανεκκίνηση του κινητήρα, θα πρέπει να υπάρχει πρόβλημα στον διπλό αισθητήρα. Απευθυνθείτε στον Επίσημο Συνεργάτη SUZUKI για να ελέγξει το αυτοκίνητο σας.

ΣΗΜΕΙΩΣΗ:

- Εάν στις παρακάτω καταστάσεις οι ενδεικτικές λυχνίες συστήματος διπλού αισθητήρα υποβοήθησης φρεναρίσματος και προειδοποίησης αλλαγής λωρίδας κυκλοφορίας ανάψουν μετά την επανεκκίνηση του κινητήρα, δεν υπάρχει δυσλειτουργία. Μόλις ο κεντρικός διακόπτης γυρίσει στην θέση LOCK (OFF) και στην συνέχεια επανεκκινήσει οι λυχνίες θα σβήσουν.
 - Όταν το σύστημα αυτόματου φρεναρίσματος έχει λειτουργήσει 3 φορές.
 - Όταν το σύστημα αυτόματου φρεναρίσματος έχει λειτουργήσει για μεγάλο διάστημα.

- Η λειτουργία του διπλού αισθητήρα σταματάει εάν οι ενδεικτικές λυχνίες συστήματος διπλού αισθητήρα υποβοήθησης φρεναρίσματος και προειδοποίησης αλλαγής λωρίδας κυκλοφορίας ανάψουν, αλλά κάτι τέτοιο δεν επηρεάζει την οδήγηση.

Ανίχνευση πεζών

Ο διπλός αισθητήρας ανιχνεύει πεζούς λόγω του σχήματος, του μεγέθους και της κίνησης τους.

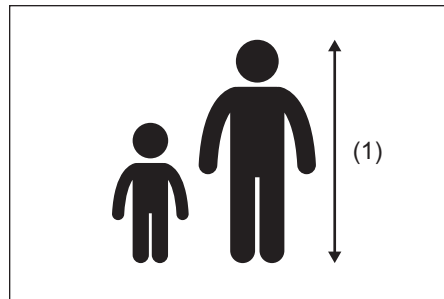

(1) Περίπου 1 - 2 μ. (3.3 - 6.6 πόδια)

▲ ΠΡΟΕΙΔΟΠΟΙΗΣΗ

Ακόμα και εάν οι προϋποθέσεις ισχύουν ο διπλός αισθητήρας δεν μπορεί να ανιχνεύσει όλους τους πεζούς.

Στις παρακάτω περιπτώσεις υπάρχει μεγάλη πιθανότητα καθυστέρησης ή μη ανίχνευσης. Να οδηγείτε πάντα με προσοχή.

- Άτομο που περπατά μαζί με άλλους.
- Άτομο που βρίσκεται δίπλα από τοίχο ή άλλο αντικείμενο.
- Άτομο που κρατάει ανοικτή ομπρέλα.
- Άτομο που τα ρούχα του έχουν παρόμοιο χρωματισμό με το περιβάλλον.
- Άτομο που μεταφέρει μια μεγάλη αποσκευή.
- Άτομο που είναι ξαπλωμένο.
- Άτομο που στέκει σε σκοτεινό σημείο.
- Άτομο που πετάγεται ξαφνικά μπροστά σας.
- Άτομο που προχωρά στο σκοτάδι.

ΣΗΜΕΙΩΣΗ:

Καθώς η λειτουργία του διπλού αισθητήρα είναι διαφορετική σε μερικές χώρες, υπάρχουν αυτοκίνητα που η λειτουργία αυτή δεν ανιχνεύει πεζούς.

Καταστάσεις που ο διπλός αισθητήρας μπορεί να μην ενεργοποιηθεί σωστά

Στις παρακάτω καταστάσεις, υπάρχει μεγάλη πιθανότητα να μην μπορεί να ανιχνεύσει όλα τα οχήματα, τους πεζούς, αντικείμενα σχετικά με το σύστημα υποβοήθησης μεγάλης σκάλας (όπως φώτα μπροστά από το αυτοκίνητο, φωτισμός δρόμων κλπ.) ή διαχωριστικές γραμμές. Επίσης μπορεί η λειτουργία του να απενεργοποιηθεί προσωρινά. Μόλις οι καταστάσεις αυτές αποκατασταθούν, ενεργοποιείται και πάλι.

ΠΑΡΑΔΕΙΓΜΑ



- Σε κακοκαιρία, όπως δυνατή βροχή, ομίχλη ή χαλάζι.
- Όταν πέσει πάνω στον διπλό αισθητήρα μια δυνατή δέσμη φωτός π.χ. οι ακτίνες του ήλιου ή οι προβολείς ενός αντίθετα κινούμενου οχήματος.
- Όταν ο χρωματισμός του περιβάλλοντος είναι παρόμοιος με αυτόν ενός χιονισμένου τοπίου.
- Όταν το περιβάλλον είναι σκοτεινό.
- Όταν η ορατότητα μπροστά είναι περιορισμένη λόγω υδρατμών, ομίχλης, σκόνης ή καπνού.

- Όταν το αυτοκίνητο σας βρίσκεται κοντά σε πόρτα γκαράζ και το περιβάλλον είναι σκοτεινό.
- Όταν το παρμπρίζ είναι καλυμένο με ομίχλη, χιόνι, πάγο ή βρωμιά.
- Όταν σταγόνες νερού ή βρωμιά υπάρχουν πάνω στο παρμπρίζ.
- Κατά την χρήση των υαλοκαθαριστήρων.
- Όταν χρησιμοποιείτε μάκτρα υαλοκαθαριστήρων που δεν είναι της SUZUKI.
- Όταν ο φακός του διπλού αισθητήρα είναι βρώμικος ή έχει ζημιά.
- Όταν η ορατότητα του διπλού αισθητήρα περιορίζεται από τα παρακάτω:
 - Κάποιο αυτοκίνητο στο παρμπρίζ

ΠΑΡΑΔΕΙΓΜΑ

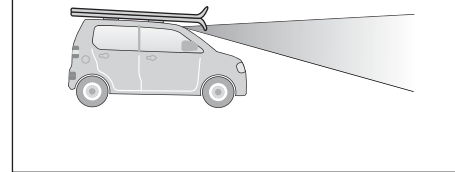

- Κάποιο αξεσουάρ στο παρμπρίζ
- Κάποια γρατσουιά ή ρωγμή στο παρμπρίζ
- Κάποιο μακρύ αντικείμενο όπως πέδιλα του σκι είναι τοποθετημένο στην σχάρα οροφής

ΠΑΡΑΔΕΙΓΜΑ

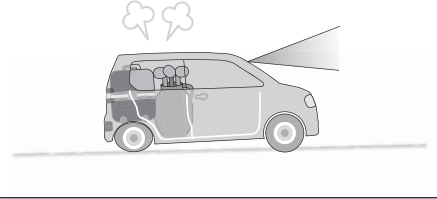

- Όταν το αυτοκίνητο σας έχει βαρύ φορτίο στο χώρο αποσκευών ή στα πίσω καθίσματα.
- Όταν δεν είναι οι τροχοί ευθυγραμμισμένοι σωστά.
- Όταν η πίεση των ελαστικών δεν είναι σωστή ή τα ελαστικά είναι φθαρμένα.
- Όταν το αυτοκίνητο έχει διαφορετικού τύπου ελαστικά ή χιονοαλυσίδες.
- Όταν έχετε προσωρινά επισκευάσει κάποιο ελαστικό.
- Όταν έχουν γίνει μετατροπές στην ανάρτηση.
- Όταν εισέρχεστε ή εξέρχεστε σε τούνελ και αλλάζει η φωτεινότητα του περιβάλλοντος.
- Όταν οδηγείτε νύκτα ή μέσα σε τούνελ με σβηστά φώτα.

- Όταν οδηγείτε σε:
 - Απότομες στροφές ή εξαιρετικά ανώμαλες επιφάνειες
 - Σε στενούς ανηφορικούς δρόμους
 - Στην άκρη του δρόμου
- Όταν η δέσμη των προβολέων δεν είναι ρυθμισμένη σωστά.
- Όταν έχουν γίνει μετατροπές στους προβολείς και /ή έχουν τοποθετηθεί φώτα ομίχλης
- Όταν οι προβολείς είναι καλυμμένοι με βρωμιά, χιόνι, πάγο ή λάσπη.

Όταν κάποιος από τους παρακάτω τύπους οχημάτων είναι μπροστά σας ή εάν ισχύσει μία από τις παρακάτω καταστάσεις, ο διπλός αισθητήρας μπορεί να μην τα ανιχνεύσει ή να καθυστερήσει στην ανίχνευση τους.

ΠΑΡΑΔΕΙΓΜΑ

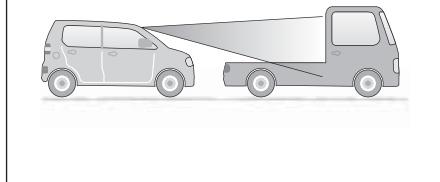

- Προπορευόμενα οχήματα με μικρό, χαμηλό ή ανομοιόμορφο πίσω τμήμα όπως πλατφόρμες μεταφοράς:
 - ένα φορτηγό χωρίς πλαινές ή πίσω πόρτες και δεν μεταφέρει αντικείμενα στην πλατφόρμα του.

- ένα αυτοκίνητο με φορτίο που προεξέχει στο πίσω τμήμα του.
- ένα όχημα ειδικού σχεδιασμού όπως τρέιλερ μεταφοράς οχημάτων ή μια μοτοσικλέτα με sidecar.

- Όταν το αυτοκίνητο σας γλιστρήσει.
- Όταν η απόσταση από το έδαφος ενός προπορευόμενου οχήματος είναι αρκετά μεγάλη.
- Ένα αντίθετα ερχόμενο όχημα ή αυτοκινούμενο.
- Όταν ένα προπορευόμενο όχημα δεν έχει αναμένα τα φώτα πορείας την νύκτα ή μέσα σε τούνελ.
- Όταν ο ήλιος αντανακλά στο προπορευόμενο όχημα.
- Όταν υπάρχει τοίχος μπροστά από ένα σταθμευμένο όχημα.
- Όταν υπάρχει ένα αντικείμενο πίσω από ένα όχημα.
- Όταν υπάρχουν αντικείμενα όπως πινακίδες σημάτων, φώτα δρόμου κλπ.
- Όταν υπάρχουν αντικείμενα χαμηλού ύψους.
- Όταν υπάρχουν γυάλινες επιφάνειες μπροστά.
- Μικρά ζώα, παιδιά ή άλλα αντικείμενα χαμηλού ύψους.
- Όταν υπάρχει κάποιο αντικείμενο σε πολύ κοντινή απόσταση από τον εμπρός προφυλακτήρα
- Όταν υπάρχει κάποιο αντικείμενο εκτός της περιοχής φωτισμού των προβολέων του αυτοκινήτου

ΠΑΡΑΔΕΙΓΜΑ

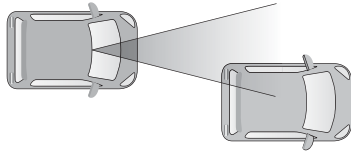

- Όταν μόνο τμήμα ενός προπορευόμενου οχήματος βρίσκεται μέσα στο πεδίο αντίχτυσης του διπλού αισθητήρα.
- Όταν η διαφορά ταχύτητας του αυτοκινήτου σας με εκείνη του προπορευόμενου αυξηθεί.
- Όταν η απόσταση από το προπορευόμενο όχημα είναι πολύ μικρή.
- Όταν το προπορευόμενο όχημα δεν αντανakλά την ακτίνα λέιζερ.
- Όταν οδηγείτε μέσα σε στροφή.
- Όταν το προπορευόμενο όχημα στρίβει, επιταχύνει ή επιβραδύνει ξαφνικά.
- Όταν αλλάζετε λωρίδα κυκλοφορίας και πλησιάζετε ένα προπορευόμενο όχημα.

Όταν οι παρακάτω τύποι διαχωριστικών γραμμών υπάρχουν μπροστά σας ή όταν οι παρακάτω καταστάσεις ισχύουν ο διπλός αισθητήρας δεν ανιχνεύει τις διαχωριστικές γραμμές ή χρειάζεται περισσότερο χρόνο για να τις ανιχνεύσει.

- Το πλάτος της λωρίδας είναι πολύ στενό.
- Όταν είναι δύσκολο να ανιχνευθεί η λωρίδα

- Δεν υπάρχουν διαχωριστικές γραμμές ή αυτές δεν είναι ευκρινείς.
- Το χρώμα των γραμμών είναι παρόμοιο με του οδοστρώματος.
- Το πλάτος των γραμμών είναι πολύ στενό.
- Οι διαχωριστικές γραμμές έχουν ξεβάψει.
- Υπάρχουν πέτρες στο οδόστρωμα.
- Όταν οδηγείτε σε οδόστρωμα που είναι βρεγμένο.
- Όταν στο οδόστρωμα αντανakλάται έντονα φως.
- Όταν η απόσταση από το προπορευόμενο όχημα είναι πολύ μικρή.
- Αμέσως μετά από αλλαγή λωρίδας κυκλοφορίας ή αμέσως μετά από διασταύρωση.

Σύστημα προσαρμοζόμενου cruise control (προαιρετικός εξοπλισμός)

Το σύστημα αυτό σας επιτρέπει να διατηρείτε μια σταθερή ταχύτητα κίνησης του αυτοκινήτου χωρίς να απαιτείται να πατάτε το πεντάλ γκαζιού. Μπορείτε να χρησιμοποιήσετε το σύστημα αυτό, με τις παρακάτω προϋποθέσεις:

- Η ζώνη ασφαλείας οδηγού είναι δεμένη.
- Η πόρτα οδηγού είναι κλειστή.
- Το χειρόφρενο είναι απενεργοποιημένο.
- Δεν χρησιμοποιείτε τον περιοριστή ταχύτητας.
- Έχει επιλεγεί μια από τις σχέσεις 3η, 4η, 5η, ή 6η.
- Η ταχύτητα κίνησης του αυτοκινήτου είναι 40 χλμ/ώρα (25 μίλια/ώρα) ή υψηλότερη.
- Ο διακόπτης ESP® OFF δεν είναι πατημένος και το σύστημα δεν είναι απενεργοποιημένο.
- Όταν η θερμοκρασία των τακακιών φρένων δεν είναι πολύ υψηλή.
- Όταν δεν υπάρχει κάποια δυσλειτουργία στο σύστημα.
- Όταν δεν πατάτε το πεντάλ φρένων.
- Όταν δεν πατάτε το πεντάλ συμπλέκτη.
- Όταν οι στροφές κινήτηρα είναι σταθερές.
- Όταν δεν οδηγείτε σε ανηφορικό δρόμο.

▲ ΠΡΟΕΙΔΟΠΟΙΗΣΗ

Ο έλεγχος φρεναρίσματος από το σύστημα προσαρμοζόμενου cruise control είναι περιορισμένος. Γιαυτό, θα πρέπει να είστε ιδιαίτερα προσεκτικοί στην οδήγηση ελέγχοντας πάντοτε τις συνθήκες και να χρησιμοποιείτε το πεντάλ φρένων και/ήγκαζιού όποτε απαιτείται.

Το σύστημα προσαρμοζόμενου cruise control διαθέτει τους παρακάτω τέσσερις ελέγχους.

- (1) Έλεγχος σταθερής ταχύτητας
(Δεν υπάρχει άλλο όχημα μπροστά)

ΠΑΡΑΔΕΙΓΜΑ

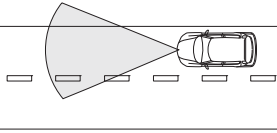

Το αυτοκίνητο σας κινείται με την καθορισμένη ταχύτητα.

- Η ταχύτητα του αυτοκινήτου μπορεί να οριστεί μεταξύ των 40 χλμ/ώρα (25 μίλια/ώρα) και μεγαλύτερη.

- (2) Έλεγχος επιβράδυνσης
(Ένα προπορευόμενο όχημα κινείται με χαμηλότερη ταχύτητα από την ορισθείσα)

ΠΑΡΑΔΕΙΓΜΑ

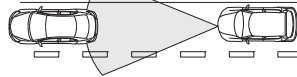

Το αυτοκίνητο σας επιβραδύνει στην ίδια ταχύτητα με εκείνη του προπορευόμενου και διατηρεί την ίδια απόσταση από αυτό.

- Η απόσταση που μπορεί να ανιχνευτεί μεταξύ του αυτοκινήτου σας και ενός προπορευόμενου είναι 100 μέτρα (328 πόδια).

- (3) Έλεγχος παρακολούθησης
(Ένα προπορευόμενο όχημα βρίσκεται εντός του πεδίου ανίχνευσης και κινείται με σταθερή ταχύτητα)

ΠΑΡΑΔΕΙΓΜΑ

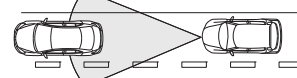

Το αυτοκίνητο σας ακολουθεί το προπορευόμενο διατηρώντας σταθερή απόσταση από εκείνο και χωρίς να υπερβαίνει την ορισθείσα ταχύτητα.

ΣΗΜΕΙΩΣΗ:

- Όταν το αυτοκίνητο σας πλησιάσει το προπορευόμενο όχημα και ο έλεγχος επιβράδυνσης ή παρακολούθησης είναι ενεργοποιημένος, ενεργοποιείται η προειδοποίηση μετωπικής σύγκρουσης.
- Όταν πατήσετε το πεντάλ φρένων και ο έλεγχος παρακολούθησης είναι ενεργός, μπορεί να αισθανθείτε το πεντάλ βαρύ. Αυτό είναι φυσιολογικό και συμβαίνει λόγω της λειτουργίας του συστήματος προσαρμοζόμενου cruise control.

- (4) Έλεγχος επιτάχυνσης
(Ένα προπορευόμενο όχημα βγαίνει από το πεδίο ανίχνευσης)

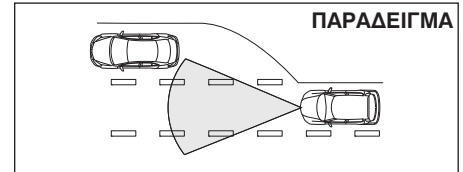

Το σύστημα προσαρμοζόμενου cruise control, επιταχύνει το αυτοκίνητο σας στην ορισθείσα ταχύτητα και στην συνέχεια την διατηρεί σταθερή.

Καταστάσεις που ο ανιχνευτής δεν λειτουργεί σωστά

▲ ΠΡΟΕΙΔΟΠΟΙΗΣΗ

Μην χρησιμοποιείτε το σύστημα προσαρμοζόμενου cruise control στις παρακάτω καταστάσεις. Σε διαφορετική περίπτωση, μπορεί το σύστημα να μην λειτουργήσει σωστά και να προκληθεί ατύχημα.

Στις παρακάτω καταστάσεις υπάρχει μεγάλη πιθανότητα ο έλεγχος επιβράδυνσης, παρακολούθησης και επιτάχυνσης να μην λειτουργήσουν σωστά ακόμα και εάν το προπορευόμενο όχημα βρίσκεται εντός του πεδίου ανίχνευσης.

- Οδήγηση σε μποτιλιάρισμα
- Οδήγηση σε δρόμο με στροφές
- Οδήγηση σε ολισθηρό οδόστρωμα όπως σε πάγο ή χιόνι.
- Οδήγηση σε ανηφορική διαδρομή.

ΠΑΡΑΔΕΙΓΜΑ

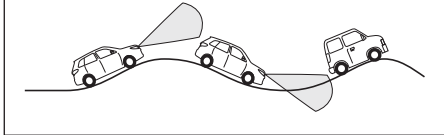

- Όταν το οδόστρωμα έχει συνεχή ανηφορικά και κατηφορικά τμήματα.
- Όταν το αυτοκίνητο ρυμουλκεί τρέιλερ.

ΠΑΡΑΔΕΙΓΜΑ

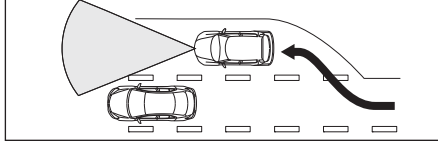

- Είσοδοι/έξοδοι αυτοκινητοδρόμου.
- Όταν το αυτοκίνητο δεν μπορεί να κινηθεί σε ευθεία γραμμή λόγω ατυχήματος ή δυσλειτουργίας στο τιμόνι.
- Όταν το αυτοκίνητο κινείται σε δρόμο με στροφές.
- Όταν το κάλυμμα του ανιχνευτή ή ο εμπρός προφυλακτήρας κτυπήσουν σε κάποιο αντικείμενο.

Καταστάσεις που ο ανιχνευτής μπορεί να μην ενεργοποιηθεί σωστά

Στις παρακάτω καταστάσεις ο ανιχνευτής μπορεί να μην ανιχνεύσει ένα προπορευόμενο όχημα σωστά και η προειδοποιητική λυχνία μετωπικής να μην λειτουργήσει. Θα πρέπει να επιβραδύνετε χρησιμοποιώντας τα φρένα του αυτοκινήτου σας.

- Όταν το προπορευόμενο όχημα κινείται με μικρότερη ταχύτητα ή επιβραδύνει λόγω κυκλοφοριακού προβλήματος ή σε σταθμό διόδων.
- Όταν το αυτοκίνητο πλησιάζει σε τμήμα του δρόμου υπό κατασκευή.
- Όταν οδηγείτε μέσα σε τούνελ.
- Όταν υφίστανται άσχημες καιρικές συνθήκες όπως δυνατή βροχή, ομίχλη, ανεμοθύελλα.
- Όταν το προπορευόμενο όχημα έχει πολύ μικρή επιφάνεια στο πίσω τμήμα του όπως ένα τρέιλερ.
- Όταν το αυτοκίνητο σας μεταφέρει βαριά αντικείμενα στο χώρο αποσκευών ή στα πίσω καθίσματα.
- Όταν το αυτοκίνητο κινείται με ταχύτητες μεγαλύτερες από 160 χλμ./ώρα (100 μίλια/ώρα).
- Όταν το προπορευόμενο όχημα φρενάρει απότομα.

ΠΑΡΑΔΕΙΓΜΑ

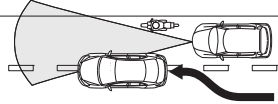

- Όταν κινούνται μοτοσικλέτες στην ίδια λωρίδα κυκλοφορίας.

⚠ ΠΡΟΕΙΔΟΠΟΙΗΣΗ

Να οδηγείτε πάντοτε προσεκτικά και βάσει των υφιστάμενων κυκλοφοριακών συνθηκών.

Καταστάσεις που ο ανιχνευτής μπορεί να ενεργοποιηθεί σωστά

Στις παρακάτω καταστάσεις ο ανιχνευτής μπορεί να ανιχνεύσει ένα προπορευόμενο όχημα σωστά και η προειδοποιητική λυχνία μετωπικής να λειτουργήσει.

- Σε στροφή ή σε στενή λωρίδα κυκλοφορίας.
- Το προπορευόμενο όχημα κινείται στην δική σας λωρίδα αλλά με ελιγμούς.
- Αντικείμενα που προεξέχουν από το οδόστρωμα όπως καπάκια θυρίδων καθώς επίσης αντικείμενα που έχουν πέσει από άλλα οχήματα ή ανωμαλίες στο οδόστρωμα.

Ορισμός ταχύτητας ταξιδιού

Διακόπτης προσαρμζόμενου cruise control

ΠΑΡΑΔΕΙΓΜΑ

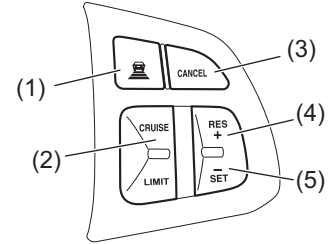

- (1) Διακόπτης ορισμού ταχύτητας παρακολούθησης
- (2) Διακόπτης "CRUISE"
- (3) Διακόπτης "CANCEL"
- (4) Διακόπτης "RES +"
- (5) Διακόπτης "SET -"

Οθόνη πληροφοριών

ΠΑΡΑΔΕΙΓΜΑ

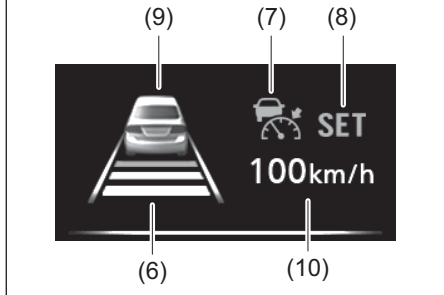

- (6) Ένδειξη απόστασης
 - (7) Ένδειξη Cruise
 - (8) Ένδειξη "SET"
 - (9) Ένδειξη ανίχνευσης προπορευόμενου οχήματος
 - (10) Ένδειξη ορισθείσας ταχύτητας κίνησης
- 1) Ενεργοποιήστε το σύστημα προσαρμοζόμενου Cruise Control πατώντας τον διακόπτη "CRUISE" (2). Όταν στην οθόνη εμφανιστούν οι ενδείξεις cruise (7) και απόστασης (6), μπορείτε να ορίσετε την ταχύτητα κίνησης.
 - 2) Επιταχύνετε ή επιβραδύνετε το αυτοκίνητο σας.

- 3) Πατήστε τον διακόπτη "SET -" (5), στην οθόνη εμφανίζονται η ένδειξη "SET" (8), η ένδειξη ανίχνευσης και η ένδειξη ορισθείσας ταχύτητας κίνησης (10). Απομακρύνετε το πόδι σας από το πεντάλ γκαζιού και η ορισθείσα ταχύτητα θα διατηρηθεί. Ταυτόχρονα η ένδειξη ανίχνευσης προπορευόμενου οχήματος (9) θα διαφοροποιείται όπως υποδεικνύεται παρακάτω και ανάλογα με την παρουσία ή την απουσία προπορευόμενου οχήματος.



Ένα προπορευόμενο όχημα δεν ανιχνεύεται. Στην περίπτωση αυτή, το αυτοκίνητο σας βρίσκεται στην κατάσταση ελέγχου σταθερής ταχύτητας.



Ένα προπορευόμενο όχημα ανιχνεύεται. Στην περίπτωση αυτή, το αυτοκίνητο σας βρίσκεται στην κατάσταση ελέγχου επιβράδυνσης ή παρακολούθησης.



▲ ΠΡΟΕΙΔΟΠΟΙΗΣΗ

Εάν ορισθεί κατά λάθος ταχύτητα ταξιδιού, μπορεί να χαθεί ο έλεγχος του αυτοκινήτου με αποτέλεσμα να προκληθεί ατύχημα με τραυματισμό ή και θάνατο. Απενεργοποιείτε το προσαρμοζόμενο σύστημα cruise control και ελέγχετε ότι η ένδειξη cruise (7) δεν εμφανίζεται στην οθόνη πληροφοριών.

ΛΕΙΤΟΥΡΓΩΝΤΑΣ ΤΟ ΟΧΗΜΑ ΣΑΣ

Αλλαγή απόστασης ανίχνευσης

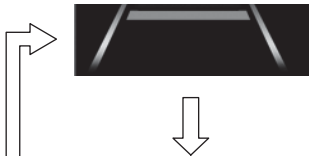
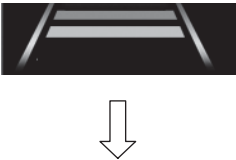
Όταν η ένδειξη cruise (7) είναι αναμένη, μπορείτε να ρυθμίσετε την απόσταση μεταξύ του αυτοκινήτου σας και ενός προπορευόμενου πατώντας τον διακόπτη (1).

Ένδειξη	Περιγραφή
	Μικρή (1) Η απόσταση θα ορισθεί μικρότερη από την ρύθμιση Μεσαία.
	Μεσαία (2) Αυτή είναι η αρχική ρύθμιση. Όταν το αυτοκίνητο κινείται με 80 χλμ/ώρα (50 μίλια/ώρα) η απόσταση είναι περίπου 40 μέτρα (131 πόδια).
	Μακριά (3) Η απόσταση θα ορισθεί μεγαλύτερη από την ρύθμιση Μεσαία.

▲ ΠΡΟΕΙΔΟΠΟΙΗΣΗ

Να διατηρείτε μία ασφαλή απόσταση από το προπορευόμενο όχημα ανάλογα με τις κυκλοφοριακές συνθήκες. Σε διαφορετική περίπτωση μπορεί να προκληθεί αντύχημα με αποτέλεσμα τραυματισμό ή και θάνατο.

ΣΗΜΕΙΩΣΗ:

- Όταν σβήσετε τον κινητήρα, η ορισθείσα τιμή απόστασης από προπορευόμενο όχημα ακυρώνεται και επανέρχεται στην αρχική ρύθμιση.
- Η κατάλληλη τιμή απόστασης εξαρτάται από την ταχύτητα κίνησης του αυτοκινήτου.

Προσωρινή αλλαγή ταχύτητας κίνησης

Όταν η ταχύτητα ταξιδιού διατηρείται, μπορείτε προσωρινά να επιταχύνετε ή να επιβραδύνετε το αυτοκίνητο σας.

Για να επιταχύνετε, πατήστε το πεντάλ γκαζιού. Μόλις απομακρύνετε το πόδι σας από το πεντάλ η ταχύτητα κίνησης του αυτοκινήτου θα επιστρέφει στην ορισθείσα τιμή.

Για να επιβραδύνετε πατήστε το πεντάλ φρένων.

Η ορισθείσα τιμή ταχύτητας κίνησης ακυρώνεται και η ένδειξη "SET" (8) σβήνει. Για να ορίσετε ξανά την προηγούμενη τιμή, πατήστε τον διακόπτη "RES +" (4) και η ένδειξη "SET" (8) ανάβει εάν η ταχύτητα κίνησης του αυτοκινήτου είναι μεγαλύτερη από 40 χλμ/ώρα (25 μίλια/ώρα).

Το αυτοκίνητο θα επιταχύνει μέχρις να αποκτήσει την προηγούμενα ορισθείσα ταχύτητα κίνησης και θα την διατηρήσει.

Διαφοροποίηση ταχύτητας ταξιδιού

Χρησιμοποιώντας το πεντάλ γκαζιού Για να αυξήσετε την ορισθείσα τιμή ταχύτητας, επιταχύνετε μέχρι την επιθυμητή ταχύτητα πατώντας το πεντάλ γκαζιού και πιέζοντας το διακόπτη "SET -" (5). Η καινούργια τιμή ορίζεται.

- Χρησιμοποιώντας το πεντάλ φρένων Για να μειώσετε την ορισθείσα τιμή ταχύτητας, επιβραδύνετε μέχρις την επιθυμητή ταχύτητα πατώντας το πεντάλ φρένων και πιέζοντας το διακόπτη "SET -" (5). Η καινούργια τιμή ορίζεται.

ΣΗΜΕΙΩΣΗ:

Μόλις πατήσετε το πεντάλ φρένων, η ένδειξη "SET" (8) σβήνει μέχρις ότου ορίσετε νέα τιμή.

- Χρήση του διακόπτη "RES +" ή "SET -" Για να ορίσετε μία ψηλότερη ταχύτητα ταξιδιού, πατήστε συνεχόμενα ή κρατήστε πατημένο τον διακόπτη "RES +" (4). Η ταχύτητα κίνησης του αυτοκινήτου σας θα αυξηθεί. Μόλις απελευθερώσετε τον διακόπτη, η νέα τιμή θα ορισθεί.

Για να ορίσετε μία μικρότερη ταχύτητα ταξιδιού, πατήστε συνεχόμενα ή κρατήστε πατημένο τον διακόπτη "SET -" (45). Η ταχύτητα κίνησης του αυτοκινήτου σας θα μειωθεί.

Μόλις απελευθερώσετε τον διακόπτη, η νέα τιμή θα ορισθεί.

ΣΗΜΕΙΩΣΗ:

- Μπορείτε να ορίσετε την ταχύτητα κατά 1 χλμ/ώρα (ή 1 μίλια/ώρα) πατώντας τον διακόπτη "RES +" (4) ή "SET -" (5) σύντομα.
- Μπορείτε να ορίσετε την ταχύτητα κατά 5 χλμ/ώρα (ή 5 μίλια/ώρα) πατώντας και κρατώντας πατημένο τον διακόπτη "RES +" (4) ή "SET -" (5).
- Εάν είναι ενεργοποιημένος ο έλεγχος επιβράδυνσης ή παρακολούθησης, το αυτοκίνητο δεν επιταχύνει ακόμα και εάν ρυθμίσετε την ταχύτητα ταξιδιού σε μεγαλύτερη τιμή πατώντας συνεχόμενα τον διακόπτη "RES +" (4). Όμως, εάν το προπορευόμενο όχημα βγει εκτός ακτίνας ανίχνευσης τότε το αυτοκίνητο αυτόματα επιταχύνει στην ορισθείσα τιμή ταχύτητας.

Ακύρωση συστήματος προσαρμοζόμενου cruise control

Στις παρακάτω καταστάσεις η ένδειξη “SET” (8) θα σβήσει και το προσαρμοζόμενο cruise control θα ακυρωθεί προσωρινά:

- Όταν πατηθεί ο διακόπτης “CANCEL” (3).
- Όταν πατηθεί το πεντάλ φρένων.
- Όταν η ταχύτητα κίνησης του αυτοκινήτου πέσει κάτω από τα 40 χλμ/ώρα (25 μίλια/ώρα).
- Όταν το αυτοκίνητο γλυστρήσει και ενεργοποιηθεί το σύστημα ESP®.
- Όταν οι στροφές του κινητήρα είναι πολύ υψηλές ή χαμηλές.
- Όταν η πόρτα οδηγού ανοίξει.
- Όταν ο οδηγός αφαιρέσει την ζώνη ασφαλείας.
- Όταν ενεργοποιηθεί το χειρόφρενο.
- Όταν το πεντάλ συμπλέκτη είναι συνεχώς πατημένο.
- Όταν στο κιβώτιο ταχυτήτων επιλεγεί η θέση 1ης.
- Όταν στο κιβώτιο ταχυτήτων επιλεγεί η θέση νεκράς “N” για 10 δευτερόλεπτα.
- Όταν ανιχνευθεί υψηλή θερμοκρασία στα τακάκια φρένων.
- Όταν επιλέξετε όπισθεν.

Για να επαναφέρετε την προηγούμενα ορισθείσα τιμή ταχύτητας, πατήστε τον διακόπτη “RES +” (4) για να εμφανιστεί η ένδειξη “SET” (8).

Εάν μια από τις παρακάτω καταστάσεις ισχύσει, το σύστημα προσαρμοζόμενου cruise control ακυρώνεται και η ένδειξη του (7) σβήνει.

- Όταν πατηθεί ο διακόπτης CRUISE (2).
- Όταν πατηθεί ο διακόπτης LIMIT.
- Όταν πατηθεί ο διακόπτης ESP® OFF.
- Όταν υπάρξει δυσλειτουργία στο σύστημα.

ΣΗΜΕΙΩΣΗ:

Εάν απενεργοποιήσετε το σύστημα προσαρμοζόμενου cruise control η τιμή ταχύτητας που είχε ορισθεί ακυρώνεται.

Σύστημα προσαρμοζόμενου cruise control με λειτουργία stop & go (προαιρετικός εξοπλισμός)

Το σύστημα αυτό σας επιτρέπει να διατηρείτε μια σταθερή ταχύτητα κίνησης του αυτοκινήτου χωρίς να απαιτείται να πατάτε το πεντάλ γκαζιού.

Μπορείτε να χρησιμοποιήσετε το σύστημα προσαρμοζόμενου cruise control stop & go στον αυτοκινητόδρομο, με τις παρακάτω προϋποθέσεις:

- Η ζώνη ασφαλείας οδηγού είναι δεμένη.
- Η πόρτα οδηγού είναι κλειστή.
- Το χειρόφρενο είναι απενεργοποιημένο.
- Δεν χρησιμοποιείτε τον περιοριστή ταχύτητας.
- Ο μοχλός επιλογής βρίσκεται στη θέση "D" ή "M".
- Όταν υπάρχει προπορευόμενο όχημα: Η ταχύτητα κίνησης του αυτοκινήτου είναι 1 χλμ/ώρα (0,6 μίλια/ώρα) ή υψηλότερη.
- Όταν δεν υπάρχει προπορευόμενο όχημα: Η ταχύτητα κίνησης του αυτοκινήτου είναι 40 χλμ/ώρα (25 μίλια/ώρα) ή υψηλότερη.
- Ο διακόπτης ESP® OFF δεν είναι πατημένος και το σύστημα δεν είναι απενεργοποιημένο.
- Όταν η θερμοκρασία των τακακιών φρένων δεν είναι πολύ υψηλή.
- Όταν δεν υπάρχει κάποια δυσλειτουργία στο σύστημα.
- Όταν δεν πατάτε το πεντάλ φρένων.
- Όταν οι στροφές κινητήρα είναι σταθερές.
- Όταν δεν οδηγείτε σε ανηφορικό δρόμο.

⚠ ΠΡΟΕΙΔΟΠΟΙΗΣΗ

Ο έλεγχος φρεναρίσματος από το σύστημα προσαρμοζόμενου cruise control stop & go είναι περιορισμένος. Γιαυτό, θα πρέπει να είστε ιδιαίτερα προσεκτικοί στην οδήγηση ελέγχοντας πάντοτε τις συνθήκες και να χρησιμοποιείτε το πεντάλ φρένων και/ή γκαζιού όποτε απαιτείται.

Το σύστημα προσαρμοζόμενου cruise control stop & go διαθέτει τους παρακάτω τέσσερις ελέγχους.

- (1) Έλεγχος σταθερής ταχύτητας
(Δεν υπάρχει άλλο όχημα μπροστά)

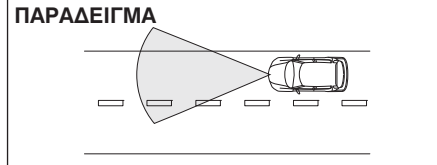

Το αυτοκίνητο σας κινείται με την καθορισμένη ταχύτητα.

- Η ταχύτητα του αυτοκινήτου μπορεί να οριστεί μεταξύ των 40 χλμ/ώρα (25 μίλια/ώρα) και μεγαλύτερη.

- (2) Έλεγχος επιβράδυνσης
(Ένα προπορευόμενο όχημα κινείται με χαμηλότερη ταχύτητα από την ορισθείσα)

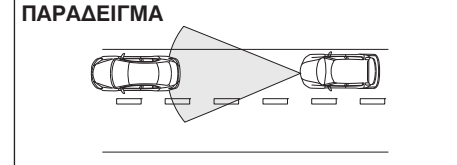

Το αυτοκίνητο σας επιβραδύνει στην ίδια ταχύτητα με εκείνη του προπορευόμενου και διατηρεί την ίδια απόσταση από αυτό.

- Η απόσταση που μπορεί να ανιχνευτεί μεταξύ του αυτοκινήτου σας και ενός προπορευόμενου είναι 100 μέτρα (328 πόδια).

- (3) Έλεγχος παρακολούθησης
(Ένα προπορευόμενο όχημα βρίσκεται εντός του πεδίου ανίχνευσης και κινείται με σταθερή ταχύτητα)

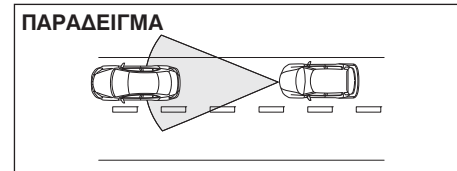

Το αυτοκίνητο σας ακολουθεί το προπορευόμενο διατηρώντας σταθερή απόσταση από εκείνο και χωρίς να υπερβαίνει την ορισθείσα ταχύτητα.

ΣΗΜΕΙΩΣΗ:

- Όταν το προπορευόμενο όχημα σταματήσει το δικό σας όχημα θα σταματήσει αυτόματα. Όμως θα πρέπει να πατήσετε το πεντάλ φρένων για να το διατηρήσετε σταματημένο. Αυτό το σύστημα δεν μπορεί να συγκρατήσει το αυτοκίνητο σταματημένο.
- Όταν το αυτοκίνητο σας πλησιάσει το προπορευόμενο όχημα και ο έλεγχος επιβράδυνσης ή παρακολούθησης είναι ενεργοποιημένος, ενεργοποιείται η προειδοποίηση μετωπικής σύγκρουσης.
- Όταν πατήσετε το πεντάλ φρένων και ο έλεγχος παρακολούθησης είναι ενεργός, μπορεί να αισθανθείτε το πεντάλ βαρύ. Αυτό είναι φυσιολογικό και συμβαίνει λόγω της λειτουργίας του συστήματος προσαρμοζόμενου *cruise control stop & go*.

- (4) Έλεγχος επιτάχυνσης
(Ένα προπορευόμενο όχημα βγαίνει από το πεδίο αντίχνευσης)

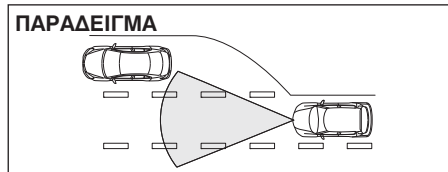

Το σύστημα προσαρμοζόμενου *cruise control stop & go*, επιταχύνει το αυτοκίνητο σας στην ορισθείσα ταχύτητα και στην συνέχεια την διατηρεί σταθερή.

Καταστάσεις που ο ανιχνευτής δεν λειτουργεί σωστά

⚠ ΠΡΟΕΙΔΟΠΟΙΗΣΗ

Μην χρησιμοποιείτε το σύστημα προσαρμοζόμενου *cruise control stop & go* στις παρακάτω καταστάσεις. Σε διαφορετική περίπτωση, μπορεί το σύστημα να μην λειτουργήσει σωστά και να προκληθεί ατύχημα.

Στις παρακάτω καταστάσεις υπάρχει μεγάλη πιθανότητα ο έλεγχος επιβράδυνσης, παρακολούθησης και επιτάχυνσης να μην λειτουργήσουν σωστά ακόμα και εάν το προπορευόμενο όχημα βρίσκεται εντός του πεδίου αντίχνευσης.

- Οδήγηση σε μπουλντάρισμα
- Οδήγηση σε δρόμο με στροφές
- Οδήγηση σε ολισθηρό οδόστρωμα όπως σε πάγο ή χιόνι.
- Οδήγηση σε ανηφορική διαδρομή.

ΠΑΡΑΔΕΙΓΜΑ

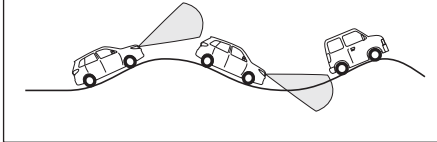

- Όταν το οδόστρωμα έχει συνεχή ανηφορικά και κατηφορικά τμήματα.
- Όταν το αυτοκίνητο ρυμουλκεί τρέιλερ.

ΠΑΡΑΔΕΙΓΜΑ

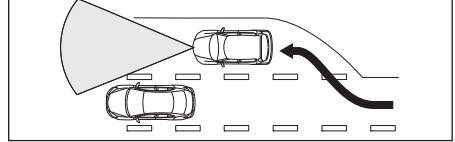

- Είσοδοι/έξοδοι αυτοκινητοδρόμου.
- Όταν το αυτοκίνητο δεν μπορεί να κινηθεί σε ευθεία γραμμή λόγω ατυχήματος ή δυσλειτουργίας στο τιμόνι.
- Όταν το αυτοκίνητο κινείται σε δρόμο με στροφές.
- Όταν το κάλυμμα του ανιχνευτή ή ο εμπρός προφυλακτήρας κτυπήσουν σε κάποιο αντικείμενο.

Καταστάσεις που ο ανιχνευτής μπορεί να μην ενεργοποιηθεί σωστά

Στις παρακάτω καταστάσεις ο ανιχνευτής μπορεί να μην ανιχνεύσει ένα προπορευόμενο όχημα σωστά και η προειδοποιητική λυχνία μετωπικής να μην λειτουργήσει. Θα πρέπει να επιβραδύνετε χρησιμοποιώντας τα φρένα του αυτοκινήτου σας.

- Όταν το προπορευόμενο όχημα κινείται με μικρότερη ταχύτητα ή επιβραδύνει λόγω κυκλοφοριακού προβλήματος ή σε σταθμό διοδίων.
- Όταν το αυτοκίνητο πλησιάζει σε τμήμα του δρόμου υπό κατασκευή.
- Όταν οδηγείτε μέσα σε τούνελ.
- Όταν υφίστανται άσχημες καιρικές συνθήκες όπως δυνατή βροχή, ομίχλη, ανεμοθύελλα.
- Όταν το προπορευόμενο όχημα έχει πολύ μικρή επιφάνεια στο πίσω τμήμα του όπως ένα τρέιλερ.
- Όταν το αυτοκίνητο σας μεταφέρει βαριά αντικείμενα στο χώρο αποσκευών ή στα πίσω καθίσματα.
- Όταν το αυτοκίνητο κινείται με ταχύτητες μεγαλύτερες από 160 χλμ./ώρα (100 μίλια/ώρα).
- Όταν το προπορευόμενο όχημα φρενάρει απότομα.

ΠΑΡΑΔΕΙΓΜΑ

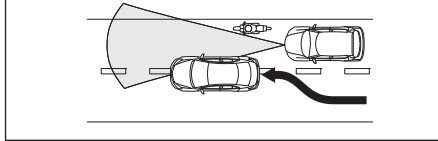

- Όταν κινούνται μοτοσικλέτες στην ίδια λωρίδα κυκλοφορίας.

▲ ΠΡΟΕΙΔΟΠΟΙΗΣΗ

Να οδηγείτε πάντοτε προσεκτικά και βάζει των υφιστάμενων κυκλοφοριακών συνθηκών.

Καταστάσεις που ο ανιχνευτής μπορεί να ενεργοποιηθεί σωστά

Στις παρακάτω καταστάσεις ο ανιχνευτής μπορεί να ανιχνεύσει ένα προπορευόμενο όχημα σωστά και η προειδοποιητική λυχνία μετωπικής να λειτουργήσει.

- Σε στροφή ή σε στενή λωρίδα κυκλοφορίας.
- Το προπορευόμενο όχημα κινείται στην δική σας λωρίδα αλλά με ελιγμούς.
- Αντικείμενα που προεξέχουν από το οδόστρωμα όπως καπάκια θυρίδων καθώς επίσης αντικείμενα που έχουν πέσει από άλλα οχήματα ή ανωμαλίες στο οδόστρωμα.

ΛΕΙΤΟΥΡΓΩΝΤΑΣ ΤΟ ΟΧΗΜΑ ΣΑΣ

Ορισμός ταχύτητας ταξιδιού

Διακόπτης προσαρμοζόμενου cruise control

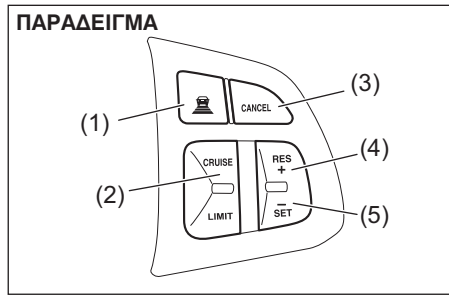

- (1) Διακόπτης ορισμού ταχύτητας παρακολούθησης
- (2) Διακόπτης "CRUISE"
- (3) Διακόπτης "CANCEL"
- (4) Διακόπτης "RES +"
- (5) Διακόπτης "SET -"

Οθόνη πληροφοριών

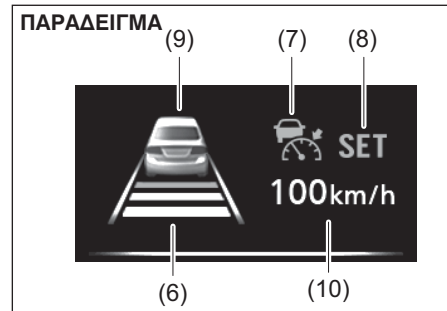

- (6) Ένδειξη απόστασης
- (7) Ένδειξη Cruise
- (8) Ένδειξη "SET"
- (9) Ένδειξη ανίχνευσης προπορευόμενου οχήματος
- (10) Ένδειξη ορισθείσας ταχύτητας κίνησης

- 1) Ενεργοποιήστε το σύστημα προσαρμοζόμενου Cruise Control πατώντας τον διακόπτη "CRUISE" (2). Όταν στην οθόνη εμφανιστούν οι ενδείξεις cruise (7) και απόστασης (6), μπορείτε να ορίσετε την ταχύτητα κίνησης.
- 2) Επιταχύνετε ή επιβραδύνετε το αυτοκίνητο σας.

- 3) Πατήστε τον διακόπτη "SET -" (5), στην οθόνη εμφανίζονται η ένδειξη "SET" (8), η ένδειξη ανίχνευσης και η ένδειξη ορισθείσας ταχύτητας κίνησης (10). Απομακρύνετε το πόδι σας από το πεντάλ γκαζιού και η ορισθείσα ταχύτητα θα διατηρηθεί. Ταυτόχρονα η ένδειξη ανίχνευσης προπορευόμενου οχήματος (9) θα διαφοροποιείται όπως υποδεικνύεται παρακάτω και ανάλογα με την παρουσία ή την απουσία προπορευόμενου οχήματος.



Ένα προπορευόμενο όχημα δεν ανιχνεύεται. Στην περίπτωση αυτή, το αυτοκίνητο σας βρίσκεται στην κατάσταση ελέγχου σταθερής ταχύτητας.



Ένα προπορευόμενο όχημα ανιχνεύεται. Στην περίπτωση αυτή, το αυτοκίνητο σας βρίσκεται στην κατάσταση ελέγχου επιβράδυνσης ή παρακολούθησης.

▲ ΠΡΟΕΙΔΟΠΟΙΗΣΗ



Εάν ορισθεί κατά λάθος ταχύτητα ταξιδιού, μπορεί να χαθεί ο έλεγχος του αυτοκινήτου με αποτέλεσμα να προκληθεί ατύχημα με τραυματισμό ή και θάνατο.

Απενεργοποιείτε το προσαρμοζόμενο σύστημα cruise control stop & go και ελέγχετε ότι η ένδειξη cruise (7) δεν εμφανίζεται στην οθόνη πληροφοριών.

ΛΕΙΤΟΥΡΓΩΝΤΑΣ ΤΟ ΟΧΗΜΑ ΣΑΣ

Αλλαγή απόστασης ανίχνευσης

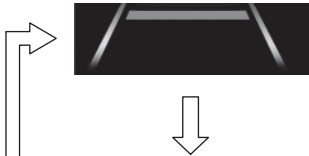
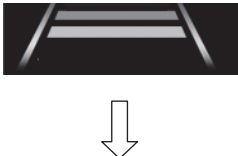
Όταν η ένδειξη cruise (7) είναι αναμένη, μπορείτε να ρυθμίσετε την απόσταση μεταξύ του αυτοκινήτου σας και ενός προπορευόμενου πατώντας τον διακόπτη (1).

Ένδειξη	Περιγραφή
	Μικρή (1) Η απόσταση θα ορισθεί μικρότερη από την ρύθμιση Μεσαία.
	Μεσαία (2) Αυτή είναι η αρχική ρύθμιση. Όταν το αυτοκίνητο κινείται με 80 χλμ/ώρα (50 μίλια/ώρα) η απόσταση είναι περίπου 40 μέτρα (131 πόδια).
	Μακριά (3) Η απόσταση θα ορισθεί μεγαλύτερη από την ρύθμιση Μεσαία.

▲ ΠΡΟΕΙΔΟΠΟΙΗΣΗ

Να διατηρείτε μία ασφαλή απόσταση από το προπορευόμενο όχημα ανάλογα με τις κυκλοφοριακές συνθήκες. Σε διαφορετική περίπτωση μπορεί να προκληθεί ατύχημα με αποτέλεσμα τραυματισμό ή και θάνατο.

ΣΗΜΕΙΩΣΗ:

- Όταν σβήσετε τον κινητήρα, η ορισθείσα τιμή απόστασης από προπορευόμενο όχημα ακυρώνεται και επανέρχεται στην αρχική ρύθμιση.
- Η κατάλληλη τιμή απόστασης εξαρτάται από την ταχύτητα κίνησης του αυτοκινήτου.

Προσωρινή αλλαγή ταχύτητας κίνησης

Όταν η ταχύτητα ταξιδιού διατηρείται, μπορείτε προσωρινά να επιταχύνετε ή να επιβραδύνετε το αυτοκίνητο σας.

Για να επιταχύνετε, πατήστε το πεντάλ γκαζιού. Μόλις απομακρύνετε το πόδι σας από το πεντάλ η ταχύτητα κίνησης του αυτοκινήτου θα επιστρέφει στην ορισθείσα τιμή.

Για να επιβραδύνετε πατήστε το πεντάλ φρένων.

Η ορισθείσα τιμή ταχύτητας κίνησης ακυρώνεται και η ένδειξη “SET” (8) σβήνει. Για να ορίσετε ξανά την προηγούμενη τιμή, πατήστε τον διακόπτη “RES +” (4) ως εξής.

- Όταν προπορεύεται κάποιο όχημα: Πατήστε τον διακόπτη “RES +” (4) για να ανάψει και πάλι η ένδειξη “SET” όταν η ταχύτητα κίνησης του αυτοκινήτου είναι περισσότερο από 1 χλμ/ώρα (0.6 μίλια).
- Όταν δεν προπορεύεται άλλο όχημα: Πατήστε τον διακόπτη “RES +” (4) για να ανάψει και πάλι η ένδειξη “SET” όταν η ταχύτητα κίνησης του αυτοκινήτου είναι περισσότερο από 40 χλμ/ώρα (25 μίλια).

Μετά την παραπάνω ρύθμιση το αυτοκίνητο θα επιταχύνει μέχρις να αποκτήσει την προηγούμενα ορισθείσα ταχύτητα κίνησης και θα την διατηρήσει.

Διαφοροποίηση ταχύτητας ταξιδιού

Χρησιμοποιώντας το πεντάλ γκαζιού Για να αυξήσετε την ορισθείσα τιμή ταχύτητας, επιταχύνετε μέχρι την επιθυμητή ταχύτητα πατώντας το πεντάλ γκαζιού και πιέζοντας το διακόπτη “SET -” (5). Η καινούργια τιμή ορίζεται.

- Χρησιμοποιώντας το πεντάλ φρένων Για να μειώσετε την ορισθείσα τιμή ταχύτητας, επιβραδύνετε μέχρις την επιθυμητή ταχύτητα πατώντας το πεντάλ φρένων και πιέζοντας το διακόπτη “SET -” (5). Η καινούργια τιμή ορίζεται.

ΣΗΜΕΙΩΣΗ:

Μόλις πατήσετε το πεντάλ φρένων, η ένδειξη “SET” (8) σβήνει μέχρις ότου ορίσετε νέα τιμή.

- Χρήση του διακόπτη “RES +” ή “SET -” Για να ορίσετε μία ψηλότερη ταχύτητα ταξιδιού, πατήστε συνεχόμενα ή κρατήστε πατημένο τον διακόπτη “RES +” (4). Η ταχύτητα κίνησης του αυτοκινήτου σας θα αυξηθεί.

Για να ορίσετε μία μικρότερη ταχύτητα ταξιδιού, πατήστε συνεχόμενα ή κρατήστε πατημένο τον διακόπτη “SET -” (5). Η ταχύτητα κίνησης του αυτοκινήτου σας θα μειωθεί.

▲ ΠΡΟΕΙΔΟΠΟΙΗΣΗ

- Το αυτοκίνητο σταματά μόλις σταματήσει το προπορευόμενο όχημα. Μόλις το αυτοκίνητο σας σταματήσει πατήστε το πεντάλ φρένων. Εάν δεν πατήσετε το πεντάλ φρένων, ο βομβητής ηχεί και το σύστημα προσαρμοζόμενου cruise control stop & go απενεργοποιείται αυτόματα. Πατήστε αμέσως το πεντάλ φρένων για να ακινητοποιήσετε το αυτοκίνητο σας.
- Όταν το αυτοκίνητο σας σταματήσει λόγω σταματήματος του προπορευόμενου οχήματος υπάρχει πιθανότητα μη ανίχνευσης του προπορευόμενου λόγω των συνθηκών που υφίστανται. Σε αυτές τις περιπτώσεις, το σύστημα προσαρμοζόμενου cruise control stop & go θα ακυρωθεί με αποτέλεσμα το αυτοκίνητο σας να μην σταματήσει αυτόματα. Να είστε πάντοτε ιδιαίτερα προσεκτικοί στις υφιστάμενες συνθήκες κυκλοφορίας.

(συνεχίζεται)

▲ ΠΡΟΕΙΔΟΠΟΙΗΣΗ

(συνέχεια)

- Υπάρχουν περιπτώσεις που το σύστημα προσαρμοζόμενου cruise control stop & go ακυρώνεται όταν οδηγείτε με χαμηλή ταχύτητα και το προπορευόμενο όχημα στρίφει προς τα αριστερά ή δεξιά. Να οδηγείτε πάντοτε προσεκτικά και ελέγχοντας τις κυκλοφοριακές συνθήκες.
- Το αυτοκίνητο σας μπορεί να επιταχύνει ή να επιβραδύνει απροσδόκητα μετά από λανθασμένη ανίχνευση του προπορευόμενου οχήματος και εάν οδηγείτε με χαμηλή ταχύτητα λόγω των κυκλοφοριακών συνθηκών. Μην βασίζεστε αποκλειστικά στο σύστημα προσαρμοζόμενου cruise control stop & go. Να οδηγείτε πάντοτε προσεκτικά και ελέγχοντας τις κυκλοφοριακές συνθήκες.

ΣΗΜΕΙΩΣΗ:

- Μπορείτε να ορίσετε την ταχύτητα κατά 1 χλμ/ώρα (ή 1 μίλια/ώρα) πατώντας τον διακόπτη "RES +" (4) ή "SET -" (5) σύντομα.
- Μπορείτε να ορίσετε την ταχύτητα κατά 5 χλμ/ώρα (ή 5 μίλια/ώρα) πατώντας και κρατώντας πατημένο τον διακόπτη "RES +" (4) ή "SET -" (5).

- Εάν είναι ενεργοποιημένος ο έλεγχος επιβράδυνσης ή παρακολούθησης, το αυτοκίνητο δεν επιταχύνει ακόμα και εάν ρυθμίσετε την ταχύτητα ταξιδιού σε μεγαλύτερη τιμή πατώντας συνεχόμενα τον διακόπτη "RES +" (4). Όμως, εάν το προπορευόμενο όχημα βγει εκτός ακτίνας ανίχνευσης τότε το αυτοκίνητο αυτόματα επιταχύνει στην ορισθείσα τιμή ταχύτητας.

Ακύρωση συστήματος προσαρμοζόμενου cruise control stop & go

Στις παρακάτω καταστάσεις η ένδειξη "SET" (8) θα σβήσει και το προσαρμοζόμενο cruise control stop & go θα ακυρωθεί προσωρινά:

- Όταν πατηθεί ο διακόπτης "CANCEL" (3).
- Όταν πατηθεί το πεντάλ φρένων.
- Όταν το αυτοκίνητο γλιστρήσει και ενεργοποιηθεί το σύστημα ESP®.
- Όταν οι στροφές του κινητήρα είναι πολύ υψηλές ή χαμηλές.
- Όταν η πόρτα οδηγού ανοίξει.
- Όταν ο οδηγός αφαιρέσει την ζώνη ασφαλείας.
- Όταν ενεργοποιηθεί το χειρόφρενο.
- Όταν έχει επιλεχθεί άλλη σχέση εκτός της "D" ή "M".
- Όταν ανιχνευθεί υψηλή θερμοκρασία στα τακάκια φρένων.
- Όταν το προπορευόμενο όχημα αλλάξει λωρίδα κυκλοφορίας και το αυτοκίνητο σας κινείται με ταχύτητα μικρότερη από 40 χλμ/ώρα (25 μίλια).
- Όταν ο ανιχνευτής δεν ανιχνεύει σωστά κάποιο όχημα.

- Όταν οδηγείτε σε ανηφορικό δρόμο. Για να επαναφέρετε την προηγούμενα ορισθείσα τιμή ταχύτητας, πατήστε τον διακόπτη "RES +" (4) για να εμφανιστεί η ένδειξη "SET" (8).

Εάν μια από τις παρακάτω καταστάσεις ισχύσει, το σύστημα προσαρμοζόμενου cruise control stop & go ακυρώνεται και η ένδειξη του (7) σβήνει.

- Όταν πατηθεί ο διακόπτης CRUISE (2).
- Όταν πατηθεί ο διακόπτης LIMIT.
- Όταν πατηθεί ο διακόπτης ESP® OFF.
- Όταν υπάρξει δυσλειτουργία στο σύστημα.

ΣΗΜΕΙΩΣΗ:

Εάν απενεργοποιήσετε το σύστημα προσαρμοζόμενου cruise control stop & go η τιμή ταχύτητας που είχε ορισθεί ακυρώνεται.

Προειδοποίηση μετωπικής σύγκρουσης



(1)

Εάν το αυτοκίνητο πλησιάσει αρκετά κοντά σε προπορευόμενο όχημα και στις παρακάτω περιπτώσεις, ο εσωτερικός βομβητής ηχεί και ταυτόχρονα η ένδειξη (1) εμφανίζεται στην οθόνη πληροφοριών.

- Το προπορευόμενο όχημα επιβραδύνει απότομα.
 - Κάποιο άλλο όχημα μπαίνει ανάμεσα στο δικό σας και στο προπορευόμενο.
- Πατήστε το πεντάλ φρένων, και επιβραδύνετε διατηρώντας την κατάλληλη απόσταση από το άλλο όχημα.

▲ ΠΡΟΕΙΔΟΠΟΙΗΣΗ

- Μην χρησιμοποιείτε το σύστημα προσαρμοζόμενου cruise control ή το προσαρμοζόμενο cruise control stop & go στην κίνηση που η προειδοποίηση μετωπικής σύγκρουσης ενεργοποιείται συχνά.
- Ακόμα και εάν η απόσταση μεταξύ του αυτοκινήτου σας και του προπορευόμενου οχήματος είναι μικρή, η προειδοποίηση μετωπικής σύγκρουσης μπορεί να μην λειτουργήσει στις παρακάτω περιπτώσεις:
 - Το προπορευόμενο όχημα κινείται με την ίδια ή μεγαλύτερη ταχύτητα με του αυτοκινήτου σας.
 - Όταν πατάτε το πεντάλ γκαζιού ή αμέσως μετά την απελευθέρωση του.

Προειδοποιητική λυχνία συστήματος προσαρμοζόμενου cruise control



Εάν η λυχνία παραμένει αναμμένη, υπάρχει κάποιο πρόβλημα στο σύστημα προσαρμοζόμενου cruise control ή στον ανιχνευτή και το σύστημα έχει απενεργοποιείται προσωρινά. Όταν υπάρξει κάποια δυσλειτουργία στον αισθητήρα ανίχνευσης, η λειτουργία του σταματά μέχρις ο κεντρικός διακόπτης ή ο διακόπτης κινητήρα γυρίσει στην θέση LOCK (OFF). Σταματήστε το αυτοκίνητο σας σε ασφαλές σημείο και γυρίστε τον κεντρικό διακόπτη ή τον διακόπτη κινητήρα στη θέση LOCK (OFF). Επανεκκινήστε τον κινητήρα, και ελέγξτε ότι η προειδοποιητική λυχνία του συστήματος προσαρμοζόμενου cruise control είναι σβηστή. Εάν η λυχνία δεν σβήσει, απευθυνθείτε στον επίσημο Συνεργάτη SUZUKI για να ελέγξει το αυτοκίνητο σας.

Χειρισμός αισθητήρα ανίχνευσης

Ο αισθητήρας ανίχνευσης (1) βρίσκεται στο πίσω τμήμα της γρίλιας του ψυγείου.

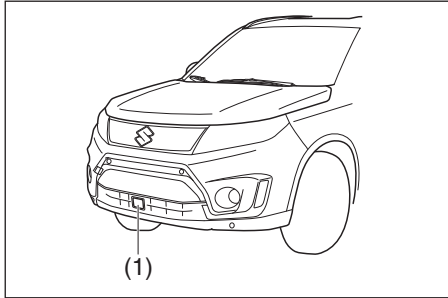

Στις παρακάτω περιπτώσεις ο αισθητήρας ανίχνευσης μπορεί να σταματήσει προσωρινά την λειτουργία του.

- Όταν μειωθεί η τάση της μπαταρίας .
- Όταν η θερμοκρασία της μπαταρίας είναι χαμηλή.
- Όταν η τάση της μπαταρίας μειώνεται προσωρινά λόγω της εκκίνησης του κινητήρα.

Μόλις η τάση της μπαταρίας μολύβδου επανέλθει, η λειτουργία του αισθητήρα αποκαθίσταται.

Εάν επικαθίσει βρωμιά στον αισθητήρα ανίχνευσης ή στο κάλυμα του, το προσαρμοζόμενο cruise control stop & go θα σταματήσει την λειτουργία του και η προειδοποιητική λυχνία (3) θα ανάψει. Επίσης στην οθόνη θα εμφανιστεί το μήνυμα: “CRUISE SYSTEM: NOT ACTIVE BY SENSOR” (4).

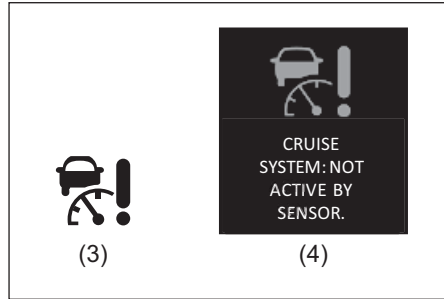

▲ ΠΡΟΕΙΔΟΠΟΙΗΣΗ

- Πάντοτε να διατηρείτε καθαρό το κάλυμα του αισθητήρα. Καθαρίστε το με ένα μαλακό πανί. Επίσης εάν κάτι από τα παρακάτω βρεθούν πάνω στο κάλυμα, θα ανιχνευτούν σαν βρωμιά και ο ανιχνευτής δεν θα μπορεί να λειτουργήσει σωστά. Αυτό μπορεί να οδηγήσει σε ατύχημα.
 - Πλαστικές σακούλες (διάφανεις, ημιδιάφανεις, έγχρωμες ή μεταλλικού χρώματος)
 - Νερά από βροχή, χιόνι κλπ.
- Να ακολουθείτε πάντοτε τις παρακάτω οδηγίες ώστε ο αισθητήρας να λειτουργεί σωστά. Σε διαφορετική περίπτωση, ο αισθητήρας δεν θα μπορεί να λειτουργήσει σωστά. Αυτό μπορεί να οδηγήσει σε ατύχημα.
 - Μην κτυπάτε το κάλυμα του αισθητήρα. Εάν μετά από κάποιο μικρό τρακάρισμα το κάλυμα πάθει κάποια ζημιά, θα πρέπει να απευθυνθείτε στον Επίσημο Συνεργάτη SUZUKI για να ελέγξει το αυτοκίνητο σας.
(συνεχίζεται)

▲ ΠΡΟΕΙΔΟΠΟΙΗΣΗ

(συνέχεια)

- Μην επικολάτε κανένα αυτοκόλλητο στο κάλυμα του αισθητήρα ακόμα και εάν αυτό είναι διαφανές.
- Μην πραγματοποιείτε μετατροπές ή τοποθετείτε μη γνήσια ανταλλακτικά στην γρίλια του ψυγείου και στον εμπρός προφυλακτήρα. Απευθυνθείτε στον Επίσημο Συνεργάτη SUZUKI για συμβουλές και πληροφορίες.
- Μην αφαιρείτε ή αποσυναρμολογείτε τον αισθητήρα ή κοντινά σε αυτόν εξαρτήματα.
- Μην εφαρμόζετε κάποιο βάρος στον εμπρός προφυλακτήρα.
- Όταν καθαρίζετε το αυτοκίνητο με νερό υπό υψηλή πίεση μην κατευθύνετε την δέσμη του νερού κατευθείαν στο κάλυμα του αισθητήρα.
- Μην σπρώχνετε άλλα οχήματα με τον εμπρός προφυλακτήρα του αυτοκινήτου σας.

ΣΗΜΕΙΩΣΗ:

Εάν υπάρχουν νερά ή χιόνι πάνω στο κάλυμα του αισθητήρα, το σύστημα μπορεί να μην λειτουργεί σωστά.

Όταν εντοπισθεί βρωμιά στο κάλυμα του αισθητήρα

Εάν το μήνυμα (4) δεν σβήνει, πραγματοποιήστε τα παρακάτω.

- 1) Σταθμεύστε σε ασφαλές σημείο και γυρίστε τον κεντρικό διακόπτη ή τον διακόπτη κινητήρα στην θέση "LOCK" (OFF).
 - 2) Καθαρίστε με μαλακό πανί το κάλυμα του αισθητήρα.
 - 3) Γυρίστε τον κεντρικό διακόπτη ή τον διακόπτη κινητήρα στην θέση "ON".
 - 4) Ελέγξτε ότι το μήνυμα (4) εμφανίζεται και μετά από 3 δευτερόλεπτα, σβήνει.
- Εάν παρά τον καθαρισμό του καλύματος του αισθητήρα το μήνυμα (4) συνεχίζει να εμφανίζεται υπάρχει κάποια δυσλειτουργία στο σύστημα. Απευθυνθείτε στον Επίσημο Συνεργάτη SUZUKI για να ελέγξει το αυτοκίνητο σας.

ΣΗΜΕΙΩΣΗ:

Στις παρακάτω περιπτώσεις η προειδοποιητική λυχνία (3) μπορεί να ανάψει, το μήνυμα (4) να εμφανιστεί και το σύστημα ανιχνευτή υποστήριξης πέδησης να απενεργοποιηθεί αυτόματα ακόμα και εάν δεν υπάρχει βρωμιά στο κάλυμα του αισθητήρα.





- Όταν διέρχεστε από τούνελ
- Όταν οδηγείτε σε δρόμο που έχει τσιμέντινα τοιχώματα στις πλευρές του
- Όταν οδηγείτε σε δρόμο με μεταλλικά προστατευτικά κιγκλιδώματα στην μία του πλευρά
- Σε διασταυρώσεις δρόμων
- Σε κακοκαιρία με δυνατή βροχή ή χιόνι.
- Σε οδόστρωμα με ανωμαλίες



Στις περιπτώσεις αυτές, το σύστημα απενεργοποιείται προσωρινά, λόγω των εκπεμπόμενων μικροκυμάτων που διαχέονται λόγω αντανάκλασης τους και δεν μπορεί να εντοπισθεί ένα προπορευόμενο όχημα σωστά. Εάν συνεχίζοντας να οδηγείτε για περίπου 2 λεπτά μετά την μη ύπαρξη των παραπάνω περιπτώσεων οι ενδείξεις και το μήνυμα θα σβήσουν και το σύστημα θα ενεργοποιηθεί και πάλι.

ΛΕΙΤΟΥΡΓΩΝΤΑΣ ΤΟ ΟΧΗΜΑ ΣΑΣ

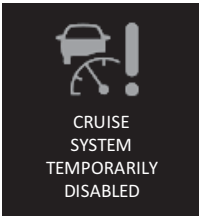
Προειδοποιητικά και Ενδεικτικά μηνύματα

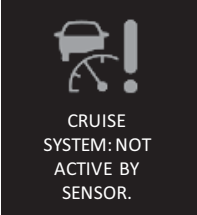

Η οθόνη πληροφοριών εμφανίζει προειδοποιητικά και ενδεικτικά μηνύματα για να σας ενημερώσει για τυχόν δυσλειτουργίες του συστήματος προσαρμοζόμενου cruise control ή του προσαρμοζόμενου cruise control stop & go.



Προειδοποιητικά και Ενδεικτικά μηνύματα	Κεντρική Προειδοποιητική λυχνία	Ήχος	Αιτία και επιδιόρθωση
 <p>INSPECT CRUISE SYSTEM</p>	Αναβοσβήνει 	“Μπιπ” (μία φορά από τον εσωτερικό βομβητή).	Μπορεί να υπάρχει δυσλειτουργία στο σύστημα προσαρμοζόμενου cruise control ή στο προσαρμοζόμενο cruise control stop & go. Απευθυνθείτε στον Επίσημο Συνεργάτη SUZUKI για έλεγχο.
 <p>CRUISE SYSTEM TEMPORARILY DISABLED</p>	Αναβοσβήνει 	“Μπιπ” (μία φορά από τον εσωτερικό βομβητή).	Το σύστημα προσαρμοζόμενου cruise control ή το προσαρμοζόμενο cruise control stop & go απενεργοποιείται προσωρινά. Εάν το μήνυμα αυτό δεν διαγραφεί μετά από λίγο απευθυνθείτε στον Επίσημο Συνεργάτη SUZUKI για έλεγχο.

Προειδοποιητικά και Ενδεικτικά μηνύματα	Κεντρική Προειδοποιητική λυχνία	Ήχος	Αιτία και επιδιόρθωση
 <p>CRUISE SYSTEM: NOT ACTIVE BY SENSOR.</p>	<p>Αναβοσβήνει</p> 	<p>“Μπιπ” (μία φορά από τον εσωτερικό βομβητή).</p>	<p>Το σύστημα ανιχνευτή υποστήριξης πέδησης απενεργοποιήθηκε προσωρινά γιατί εντοπίστηκε βρωμιά στο κάλυμα του ή τα μικροκύματα από τον αισθητήρα διαχέονται. Εάν το μήνυμα δεν σβήσει μετά από λίγο, καθαρίστε με ένα μαλακό πανί το κάλυμα του αισθητήρα.</p>

ΛΕΙΤΟΥΡΓΩΝΤΑΣ ΤΟ ΟΧΗΜΑ ΣΑΣ

Όταν το σύστημα προσαρμοζόμενου cruise control δεν μπορεί να οριστεί

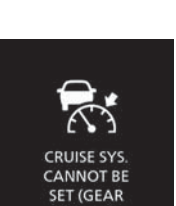

Προειδοποιητικά και Ενδεικτικά μηνύματα	Κεντρική Προειδοποιητική λυχνία	Ήχος	Αιτία και επιδιόρθωση
	OFF	OFF	Το σύστημα προσαρμοζόμενου cruise control δεν μπορεί να οριστεί λόγω υπερθέρμανσης στα τακάκια των φρένων. Σταθμεύστε το αυτοκίνητο σας σε ασφαλές σημείο και αφήστε τα τακάκια φρένων να κρυώσουν.
	OFF	OFF	Για αυτοκίνητα με μηχανικό και αυτόματο κιβώτιο ταχυτήτων (όταν δεν υπάρχει προπορευόμενο όχημα) Το σύστημα προσαρμοζόμενου cruise control δεν μπορεί να οριστεί γιατί η ταχύτητα του αυτοκινήτου είναι μικρότερη από 40 χλμ/ώρα (25 μίλια). Δοκιμάστε και πάλι όταν η ταχύτητα του αυτοκινήτου είναι μεγαλύτερη από 40 χλμ/ώρα (25 μίλια).
	OFF	OFF	Για αυτοκίνητα με αυτόματο κιβώτιο ταχυτήτων Το σύστημα προσαρμοζόμενου cruise control δεν μπορεί να οριστεί γιατί δεν υπάρχει προπορευόμενο όχημα. Δοκιμάστε και πάλι όταν η ταχύτητα του αυτοκινήτου είναι μεγαλύτερη από 40 χλμ/ώρα (25 μίλια).

Προειδοποιητικά και Ενδεικτικά μηνύματα	Κεντρική Προειδοποιητική λυχνία	Ήχος	Αιτία και επιδιόρθωση
 <p>CRUISE SYS. CANNOT BE SET (SEAT BELT)</p>	OFF	OFF	<p>Το σύστημα προσαρμοζόμενου cruise control δεν μπορεί να ορισθεί γιατί ο οδηγός δεν έχει δέσει την ζώνη ασφαλείας του. Δέστε την ζώνη ασφαλείας και ξαναδοκιμάστε.</p>
 <p>CRUISE SYS. CANNOT BE SET (STEEP SLOPE)</p>	OFF	OFF	<p>Το σύστημα προσαρμοζόμενου cruise control δεν μπορεί να ορισθεί γιατί κινήστε σε ανηφορικό δρόμο. Δοκιμάστε και πάλι σε επίπεδο δρόμο.</p>
 <p>CRUISE SYS. CANNOT BE SET (GEAR POSITION)</p>	OFF	OFF	<p>Για αυτοκίνητα με μηχανικό κιβώτιο ταχυτήτων Το σύστημα προσαρμοζόμενου cruise control δεν μπορεί να ορισθεί γιατί δεν υπάρχει επιλεγμένη η 2η, 3η, 4η, 5η ή 6η σχέση. Επιλέξτε μία από τις σχέσεις αυτές και ξαναδοκιμάστε.</p> <p>Για αυτοκίνητα με αυτόματο κιβώτιο ταχυτήτων Το σύστημα προσαρμοζόμενου cruise control δεν μπορεί να ορισθεί γιατί ο μοχλός επιλογής δεν βρίσκεται στις θέσεις "D" ή "M". Μετακινήστε τον μοχλό επιλογής στην θέση "D" ή "M" και ξαναδοκιμάστε.</p>

ΛΕΙΤΟΥΡΓΩΝΤΑΣ ΤΟ ΟΧΗΜΑ ΣΑΣ

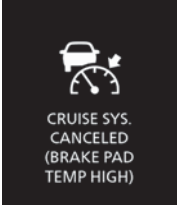

Προειδοποιητικά και Ενδεικτικά μηνύματα	Κεντρική Προειδοποιητική λυχνία	Ήχος	Αιτία και επιδιόρθωση
 A black square icon containing a white car silhouette with a speedometer needle pointing to the right. Below the car, the text "CRUISE SYSTEM CANNOT BE SET" is written in white capital letters. <p>CRUISE SYSTEM CANNOT BE SET</p>	OFF	OFF	Εμφανίζεται όταν το σύστημα προσαρμοζόμενου cruise control δεν μπορεί να ορισθεί εκτός από τις παραπάνω περιπτώσεις. Ανατρέξτε στο “Προσαρμοζόμενο cruise control” σε αυτό το κεφάλαιο και ξαναδοκιμάστε.

Όταν το σύστημα προσαρμοζόμενου cruise control ακυρωθεί

Προειδοποιητικά και Ενδεικτικά μηνύματα	Κεντρική Προειδοποιητική λυχνία	Ήχος	Αιτία και επιδιόρθωση
 <p>CRUISE SYS. CANCELED (BRAKE PAD TEMP HIGH)</p>	OFF	“Μπιπ” (μία φορά από τον εσωτερικό βομβητή). (#1)	Το σύστημα προσαρμοζόμενου cruise control ακυρώνεται γιατί η θερμοκρασία στα τακάκια φρένων είναι πολύ υψηλή. Σταθμεύστε σε ασφαλές σημείο και αφήστε τα τακάκια φρένων να κρυώσουν.
 <p>CRUISE SYS. CANCELED (SPEED DECREASE)</p>	OFF	“Μπιπ” (μία φορά από τον εσωτερικό βομβητή). (#1)	Για αυτοκίνητα με μηχανικό κιβώτιο ταχυτήτων Το σύστημα προσαρμοζόμενου cruise control δεν μπορεί να οριστεί γιατί η ταχύτητα του αυτοκινήτου είναι μικρότερη από 40 χλμ/ώρα (25 μίλια). Δοκιμάστε και πάλι όταν η ταχύτητα του αυτοκινήτου είναι μεγαλύτερη από 40 χλμ/ώρα (25 μίλια).

(#1) Ο βομβητής δεν θα ηχήσει εάν ο οδηγός ακυρώσει την λειτουργία του συστήματος είτε πατώντας το πεντάλ φρένων ή πατώντας τον διακόπτη Cancel. Ο βομβητής ηχεί μόνο σε περίπτωση ακύρωσης του συστήματος σε περίπτωση που ο οδηγός δεν προβεί στην ακύρωση του.

ΛΕΙΤΟΥΡΓΩΝΤΑΣ ΤΟ ΟΧΗΜΑ ΣΑΣ

Προειδοποιητικά και Ενδεικτικά μηνύματα	Κεντρική Προειδοποιητική λυχνία	Ήχος	Αιτία και επιδιόρθωση
	OFF	“Μπιπ” (μία φορά από τον εσωτερικό βομβητή). (#1)	Για αυτοκίνητα με αυτόματο κιβώτιο ταχυτήτων Το σύστημα προσαρμοζόμενου cruise control δεν μπορεί να ορισθεί γιατί δεν υπάρχει προπορευόμενο όχημα. Δοκιμάστε και πάλι μόλις υπάρξει κάποιο προπορευόμενο όχημα.
	OFF	“Μπιπ” (μία φορά από τον εσωτερικό βομβητή). (#1)	Το σύστημα προσαρμοζόμενου cruise control ακυρώνεται γιατί η ζώνη ασφαλείας του οδηγού δεν έχει δεθεί. Δοκιμάστε και πάλι, αφού έχετε δέσει την ζώνη ασφαλείας οδηγού.

(#1) Ο βομβητής δεν θα ηχήσει εάν ο οδηγός ακυρώσει την λειτουργία του συστήματος είτε πατώντας το πεντάλ φρένων ή πατώντας τον διακόπτη Cancel. Ο βομβητής ηχεί μόνο σε περίπτωση ακύρωσης του συστήματος σε περίπτωση που ο οδηγός δεν προβεί στην ακύρωση του.

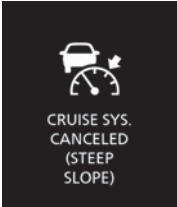
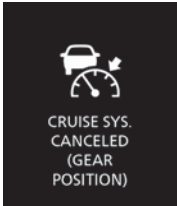
Προειδοποιητικά και Ενδεικτικά μηνύματα	Κεντρική Προειδοποιητική λυχνία	Ήχος	Αιτία και επιδιόρθωση
 <p>CRUISE SYS. CANCELED (STEEP SLOPE)</p>	OFF	“Μπιπ” (μία φορά από τον εσωτερικό βομβητή). (#1)	Το σύστημα προσαρμοζόμενου cruise control ακυρώνεται γιατί κινήστε σε ανηφορικό δρόμο. Δοκιμάστε και πάλι σε επίπεδο δρόμο.
 <p>CRUISE SYS. CANCELED (GEAR POSITION)</p>	OFF	“Μπιπ” (μία φορά από τον εσωτερικό βομβητή). (#1)	<p>Για αυτοκίνητα με μηχανικό κιβώτιο ταχυτήτων Το σύστημα προσαρμοζόμενου cruise control ακυρώνεται γιατί δεν υπάρχει επιλεγμένη η 2η, 3η, 4η, 5η ή 6η σχέση. Επιλέξτε μία από τις σχέσεις αυτές και ξαναδοκιμάστε.</p> <p>Για αυτοκίνητα με αυτόματο κιβώτιο ταχυτήτων Το σύστημα προσαρμοζόμενου cruise control ακυρώνεται γιατί ο μοχλός επιλογής δεν βρίσκεται στις θέσεις “D” ή “M”. Μετακινήστε τον μοχλό επιλογής στην θέση “D” ή “M” και ξαναδοκιμάστε.</p>

(#1) Ο βομβητής δεν θα ηχήσει εάν ο οδηγός ακυρώσει την λειτουργία του συστήματος είτε πατώντας το πεντάλ φρένων ή πατώντας τον διακόπτη Cancel. Ο βομβητής ηχεί μόνο σε περίπτωση ακύρωσης του συστήματος σε περίπτωση που ο οδηγός δεν προβεί στην ακύρωση του.

ΛΕΙΤΟΥΡΓΩΝΤΑΣ ΤΟ ΟΧΗΜΑ ΣΑΣ

Προειδοποιητικά και Ενδεικτικά μηνύματα	Κεντρική Προειδοποιητική λυχνία	Ήχος	Αγία και επιδιόρθωση
	OFF	“Μπιπ” (μία φορά από τον εσωτερικό βομβητή). (#1)	Εμφανίζεται όταν το σύστημα προσαρμοζόμενου cruise control ακυρώνεται εκτός από τις παραπάνω περιπτώσεις. Ανατρέξτε στο “Προσαρμοζόμενο cruise control” και στο “Προσαρμοζόμενο cruise control stop & go” σε αυτό το κεφάλαιο και ξαναδοκιμάστε.

(#1) Ο βομβητής δεν θα ηχήσει εάν ο οδηγός ακυρώσει την λειτουργία του συστήματος είτε πατώντας το πεντάλ φρένων ή πατώντας τον διακόπτη Cancel. Ο βομβητής ηχεί μόνο σε περίπτωση ακύρωσης του συστήματος σε περίπτωση που ο οδηγός δεν προβεί στην ακύρωση του.

Σύστημα παρακολούθησης τυφλού σημείου (BSM) (προαιρετικός εξοπλισμός)

Το σύστημα παρακολούθησης τυφλού σημείου ανιχνεύει την παρουσία ενός οχήματος διαγώνια πίσω και σας προειδοποιεί μέσω του εξωτερικού καθρέπτη και του εσωτερικού βομβητή. Το σύστημα αυτό βοηθά τον οδηγό να πραγματοποιήσει με ασφάλεια αλλαγή λωρίδας κυκλοφορίας.

▲ ΠΡΟΕΙΔΟΠΟΙΗΣΗ

- Το σύστημα παρακολούθησης τυφλού σημείου (BSM) είναι μία συμπληρωματική λειτουργία που ενημερώνει τον οδηγό όταν ένα όχημα πλησιάζει διαγώνια πίσω από το αυτοκίνητο. Παρόλα αυτά, ο οδηγός είναι υπεύθυνος για την ασφάλεια κατά την οδήγηση. Θα πρέπει να ελέγχει με τα μάτια του ή και μέσω των καθρεπτών του αυτοκινήτου.
- Ανάλογα με τις συνθήκες το σύστημα μπορεί να μην λειτουργήσει. Μην επαφίστε σε αυτό και οδηγείτε πάντοτε με προσοχή. Η υπερβολική εμπιστοσύνη μόνο σε αυτό το σύστημα μπορεί να οδηγήσει σε ατύχημα.

Ο αισθητήρας ανιχνεύει ένα όχημα που κινείται σε διπλανή λωρίδα κυκλοφορίας ή πλησιάζει από πίσω και ενημερώνει για την παρουσία του. Μια ενδεικτική λυχνία στον εξωτερικό καθρέπτη ανάβει στην πλευρά ανίχνευσης.

ΠΑΡΑΔΕΙΓΜΑ

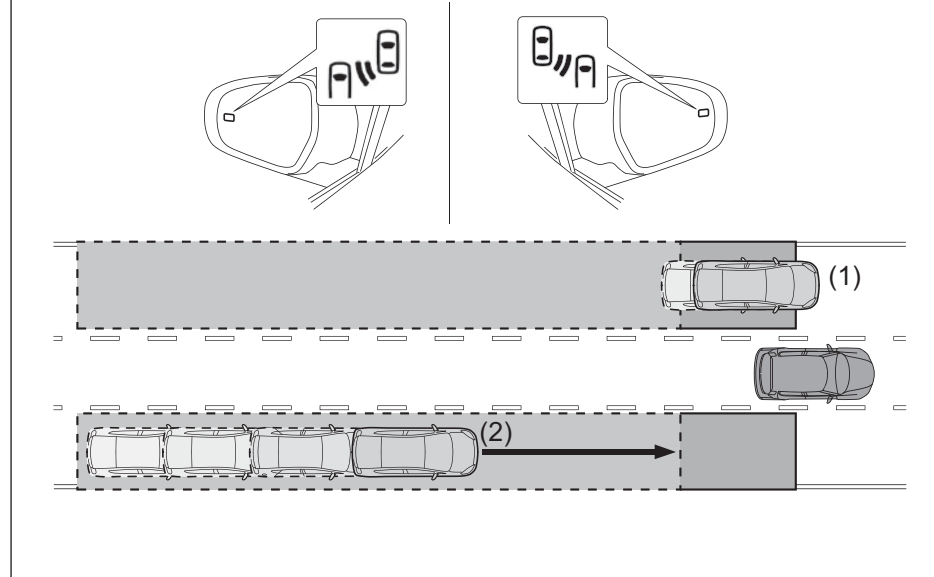

- (1) Ένα όχημα κινείται παράλληλα στην περιοχή που δεν μπορεί να εμφανισθεί στον εξωτερικό καθρέπτη.
- (2) Ένα όχημα πλησιάζει πολύ γρήγορα την περιοχή που δεν εμφανίζεται στον εξωτερικό καθρέπτη.

ΛΕΙΤΟΥΡΓΩΝΤΑΣ ΤΟ ΟΧΗΜΑ ΣΑΣ

Εάν ο οδηγός λειτουργήσει τον μοχλό φλας προς την πλευρά που ανιχνεύθηκε κάποιο όχημα, ο εσωτερικός βομβητής ηχεί και αναβοσβήνει η ένδειξη στον εξωτερικό καθρέπτη.

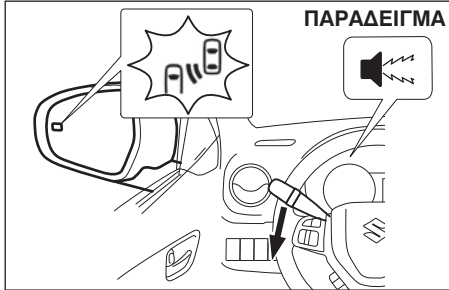

Περιοχή ανίχνευσης

Όταν κάποιο όχημα εισέλθει στις παρακάτω περιοχές μπορεί να ανιχνευθεί.

ΠΑΡΑΔΕΙΓΜΑ

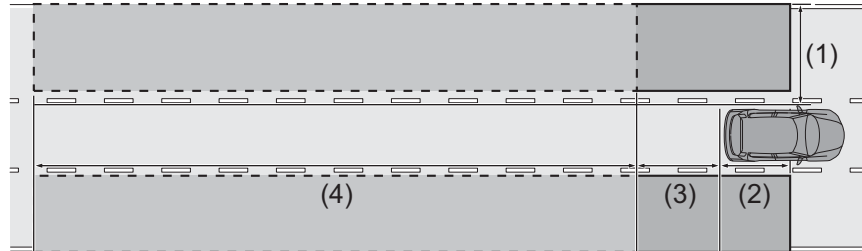

- (1) Μια περιοχή από 0.5 μέχρι 3 μέτρα (1.6 μέχρι 9.8 πόδια) από τις δύο πλευρές του αυτοκινήτου.
- (2) Μια περιοχή μεταξύ του πίσω προφυλακτήρα και μέχρι την θέση του οδηγού.
- (3) Μια περιοχή περίπου 4 μέτρα (13.1 πόδια) πίσω από τον πίσω προφυλακτήρα.
- (4) Μια περιοχή μεταξύ 4 και 50 μέτρα (13.1 και 164 πόδια) πίσω από τον πίσω προφυλακτήρα.

ΣΗΜΕΙΩΣΗ:

Όσο μεγαλύτερη είναι η διαφορά ταχύτητας κίνησης του αυτοκινήτου σας και του ανιχνευθέντος οχήματος τόσο πιο μακριά θα ανιχνευθεί ένα όχημα με αποτέλεσμα η ένδειξη στον εξωτερικό καθρέπτη να αναβοσβήνει ή να ανάβει.

Συνθήκες ενεργοποίησης

Εφόσον ισχύουν οι παρακάτω καταστάσεις, το σύστημα παρακολούθησης τυφλού σημείου (BSM) θα ενεργοποιηθεί.

- Όταν η ενδεικτική λυχνία BSM OFF δεν ανάβει.
- Όταν ο μοχλός ταχυτήτων βρίσκεται σε οποιαδήποτε άλλη θέση εκτός της R (όπισθεν).
- Όταν η ταχύτητα του αυτοκινήτου είναι μεγαλύτερη από 15 χλμ/ώρα (9 μίλια).
- Όταν ο κινητήρας λειτουργεί.

ΣΗΜΕΙΩΣΗ:

Μπορείτε να ακυρώσετε την λειτουργία του συστήματος παρακολούθησης τυφλού σημείου (BSM) μέσω της λειτουργίας ρύθμισης της οθόνης πληροφοριών. Για λεπτομέρειες σχετικά με την οθόνη πληροφοριών ανατρέξτε στο "Λειτουργία Ρύθμισης" στο κεφάλαιο "ΠΡΙΝ ΤΗΝ ΟΔΗΓΗΣΗ".

Καταστάσεις που το σύστημα δεν ενεργοποιείται

Τα παρακάτω περιγραφόμενα οχήματα δεν ανιχνεύονται και το σύστημα BSM δεν ενεργοποιείται.

- Μικρή μοτοσικλέτα, ποδήλατο και πεζοί*.
- Αντίθετα κινούμενο όχημα.
- Όχημα που ακολουθεί στην ίδια λωρίδα κυκλοφορίας*.
- Οχήματα που κινούνται σε απόσταση δύο λωρίδων κυκλοφορίας από το αυτοκίνητο σας*.
- Κιγκλιδώματα, τοίχοι, πινακίδες, σταθμευμένα οχήματα και στατικά αντικείμενα.*.

* Ανάλογα τις συνθήκες η ανίχνευση ενός οχήματος και/η αντικείμενου μπορεί να ανιχνευθεί.

Καταστάσεις που το σύστημα μπορεί να μην ενεργοποιηθεί σωστά

Στις παρακάτω περιπτώσεις, το σύστημα BSM μπορεί να μην ενεργοποιηθεί σωστά λόγω αναποτελεσματικής ανίχνευσης.

- Όταν ο αισθητήρας η ή η περιοχή που αυτός βρίσκεται στον πίσω προφυλακτήρα είναι καλυμμένα με βρωμιά, χιόνι, πάγο κλπ. (αφαιρέστε τα)
- Όταν ο αισθητήρας έχει απορρυθμιστεί λόγω κάποιου κτυπήματος σε αυτόν ή στην περιοχή του.
- Όταν οι τροχοί γλιστρούν ή σπινάρουν.
- Όταν η απόσταση μεταξύ του αυτοκινήτου σας και ενός τοίχου ή κιγκλιδώματος κλπ. είναι πολύ μικρή.
- Όταν έχει πραγματοποιηθεί μετατροπή στην ανάρτηση του αυτοκινήτου (διαφοροποίηση ύψους αυτοκινήτου κλπ.)
- Όταν το αυτοκίνητο είναι φορτωμένο με βαριά αντικείμενα στον χώρο αποσκευών.
- Όταν υπάρχει κάποια δυσλειτουργία στην μπαταρία του αυτοκινήτου.
- Όταν η θερμοκρασία γύρω από τον αισθητήρα είναι πολύ υψηλή/χαμηλή.
- Κατά την είσοδο/έξοδο σε τούνελ.
- Όταν η ορατότητα προς τα πίσω είναι περιορισμένη λόγω καυσαερίων, νερού ή χιονιού, καπνού.
- Όταν πλησιάζουν δύο ή περισσότερα οχήματα το ένα μετά το άλλο συνεχώς.
- Όταν η απόσταση από ένα όχημα που ακολουθεί είναι πολύ μικρή.

- Όταν η διαφορά ταχύτητας κίνησης μεταξύ του αυτοκινήτου σας και ενός οχήματος που ακολουθεί είναι πολύ μεγάλη.
- Όταν η ταχύτητα κίνησης του αυτοκινήτου σας και ενός άλλου οχήματος είναι η ίδια.
- Όταν ξεκινάτε από στάση και υπάρχει κάποιο άλλο όχημα στην περιοχή ανίχνευσης.
- Όταν οδηγείτε σε ανηφορικό ή κατηφορικό δρόμο, σε δρόμο με συνεχείς στροφές ή σε διασταυρώσεις.
- Όταν οδηγείτε σε δρόμο με ανομοιόμορφη επιφάνεια.
- Όταν η ταχύτητα του αυτοκινήτου σας και των άλλων οχημάτων διαφοροποιείται.
- Όταν ένα όχημα που κινείται σε διπλανή λωρίδα κυκλοφορίας είναι πολύ μακριά από το αυτοκίνητο σας.
- Όταν το αυτοκίνητο σας έχει σχάρα στο πίσω τμήμα του.
- Όταν η διαφορά ύψους μεταξύ του αυτοκινήτου σας και ενός άλλου οχήματος που βρίσκεται στην περιοχή ανίχνευσης είναι πολύ μεγάλη (π.χ. φορτηγό ή σπορ αυτοκίνητο).

Θέση αισθητήρα

Οι αισθητήρες βρίσκονται πίσω δεξιά και αριστερά στις γωνίες του αυτοκινήτου.

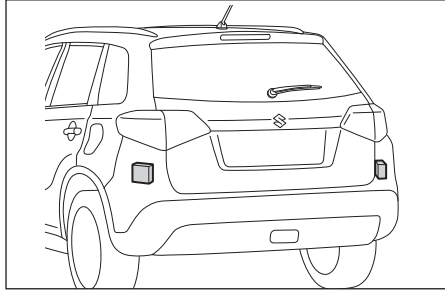

▲ ΠΡΟΕΙΔΟΠΟΙΗΣΗ

Για την σωστή ενεργοποίηση του αισθητήρα θα πρέπει να ακολουθείτε τις παρακάτω προφυλάξεις. Η έλλειψη φροντίδας του αισθητήρα μπορεί να έχει σαν αποτέλεσμα την δυσλειτουργία του και να οδηγηθείτε σε ατύχημα.

- Διατηρείτε την περιοχή που βρίσκεται ο αισθητήρας στον πίσω προφυλακτήρα πάντοτε καθαρό.
- Μην κτυπάτε με δύναμη τον πίσω προφυλακτήρα στην περιοχή που βρίσκονται οι αισθητήρες.
- Μην κολλάτε αυτοκόλλητα στον πίσω προφυλακτήρα και στην περιοχή των αισθητήρων.
- Μην πραγματοποιείτε μετατροπές στον πίσω προφυλακτήρα. Στην περίπτωση που προκληθεί ζημιά στον προφυλακτήρα ή ξεφλουδίσει η μπογιά του το σύστημα μπορεί να δυσλειτουργήσει. Εάν συμβεί κάτι τέτοιο απευθυνθείτε στον Επίσημο Συνεργάτη Suzuki για συμβουλές.

Απενεργοποίηση συστήματος παρακολούθησης τυφλού σημείου (BSM)

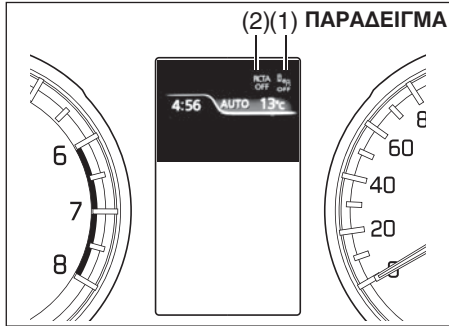

- (1) Ενδεικτική λυχνία BSM OFF
 (2) Ενδεικτική λυχνία RCTA OFF









Χρησιμοποιώντας την λειτουργία ρύθμισης της οθόνης πληροφοριών μπορείτε να απενεργοποιήσετε το σύστημα BSM. Για λεπτομέρειες σχετικά με την χρησιμοποίηση της οθόνης πληροφοριών, ανατρέξτε στο “Λειτουργία Ρύθμισης” στο κεφάλαιο “ΠΡΙΝ ΤΗΝ ΟΔΗΓΗΣΗ”. Όταν το σύστημα απενεργοποιηθεί οι ενδεικτικές λυχνίες BSM OFF (1) και RCTA (2) ανάβουν.

ΣΗΜΕΙΩΣΗ:

Όταν απενεργοποιηθεί το σύστημα BSM σταματά την λειτουργία του και το σύστημα RCTA. Όταν είναι ενεργοποιημένο το σύστημα BSM μπορεί να απενεργοποιηθεί το σύστημα RCTA. Για λεπτομέρειες σχετικά με το σύστημα RCTA ανατρέξτε στο “Προειδοποίηση πίσω διασταυρούμενου οχήματος (RCTA) (προαιρετικός εξοπλισμός)” σε αυτό το κεφάλαιο.

Προειδοποιητικά και Ενδεικτικά μηνύματα

Η οθόνη πληροφοριών εμφανίζει προειδοποιητικά και ενδεικτικά μηνύματα για να σας ενημερώσει για τυχόν δυσλειτουργίες του συστήματος.

Προειδοποιητικά και Ενδεικτικά μηνύματα	Ένδειξη Προειδοποίησης	Κεντρική Προειδοποιητική λυχνία	Ήχος	Αιτία και επιδιόρθωση
	Αναβοσβήνει 	Αναβοσβήνει 	“Μπιπ” (μία φορά από τον εσωτερικό βομβητή).	Τα συστήματα BSM και RCTA είναι σε αναμονή. Εάν το μήνυμα παραμένει όταν εκκινήσετε και πάλι τον κινητήρα θα πρέπει να απευθυνθείτε στον Επίσημο Συνεργάτη SUZUKI για έλεγχο.
	Αναβοσβήνει 	Αναβοσβήνει 	“Μπιπ” (μία φορά από τον εσωτερικό βομβητή).	Τα συστήματα BSM και RCTA είναι σε αναμονή λόγω συσσώρευσης βρωμιάς στο χώρο του αισθητήρα. Καθαρίστε τον αισθητήρα και τον πίσω προφυλακτήρα και επανεκκινήστε τον κινητήρα. Εάν το μήνυμα παραμένει όταν εκκινήσετε και πάλι τον κινητήρα θα πρέπει να απευθυνθείτε στον Επίσημο Συνεργάτη SUZUKI για έλεγχο.
	Αναβοσβήνει 	Αναβοσβήνει 	“Μπιπ” (μία φορά από τον εσωτερικό βομβητή).	Υπάρχει κάποιο πρόβλημα στα συστήματα BSM και RCTA. Απευθυνθείτε στον Επίσημο Συνεργάτη SUZUKI για έλεγχο.

Προειδοποίηση πίσω διασταυρούμενου οχήματος (RCTA) (προαιρετικός εξοπλισμός)

Το σύστημα προειδοποίησης πίσω διασταυρούμενου οχήματος (RCTA) ανιχνεύει την παρουσία ενός οχήματος πίσω δεξιά ή αριστερά από το αυτοκίνητό σας και σας ενημερώνει μέσω της ένδειξης στην οθόνη πληροφοριών και ήχου από τον εσωτερικό βομβητή. Το σύστημα βοηθά όταν κινείστε με όπισθεν.

▲ ΠΡΟΕΙΔΟΠΟΙΗΣΗ

- Το σύστημα προειδοποίησης πίσω διασταυρούμενου οχήματος (RCTA) είναι μία συμπληρωματική λειτουργία που ενημερώνει τον οδηγό όταν ένα όχημα πλησιάζει από δεξιά ή αριστερά πίσω από το αυτοκίνητο όταν κινείστε με όπισθεν. Παρόλα αυτά, ο οδηγός είναι υπεύθυνος για την ασφάλεια κατά την οδήγηση. Θα πρέπει να ελέγχει με τα μάτια του ή και μέσω των καθρεπτών του αυτοκινήτου.
- Ανάλογα με τις συνθήκες το σύστημα μπορεί να μην λειτουργήσει. Μην επαφίεστε σε αυτό και οδηγείτε πάντοτε με προσοχή. Η υπερβολική εμπιστοσύνη μόνο σε αυτό το σύστημα μπορεί να οδηγήσει σε ατύχημα.

Όταν κινείστε με όπισθεν και κάποιο άλλο όχημα πλησιάζει στο πίσω μέρος από δεξιά ή αριστερά ανιχνεύεται και ενημερώνεστε για την παρουσία του. Μόλις ανιχνευθεί ένα όχημα, ηχείο ο εσωτερικός βομβητής και εμφανίζεται μήνυμα στην οθόνη πληροφοριών.

ΠΑΡΑΔΕΙΓΜΑ

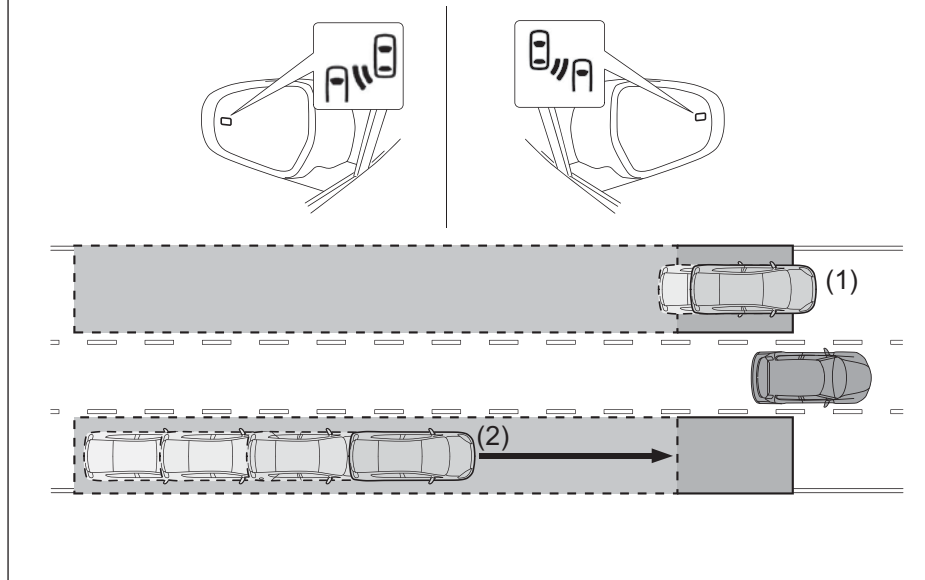

- (1) Όχημα που πλησιάζει.
- (2) Όχημα που πλησιάζει από πίσω δεξιά.
- (3) Όχημα που πλησιάζει από πίσω αριστερά.

ΛΕΙΤΟΥΡΓΩΝΤΑΣ ΤΟ ΟΧΗΜΑ ΣΑΣ

Περιοχή ανίχνευσης

Ανιχνεύεται ένα όχημα στην παρακάτω περιοχή.

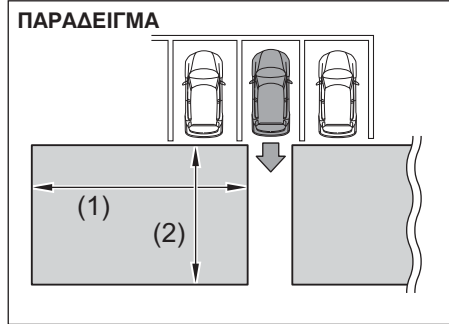

(1) 20 μέτρα (66 πόδια)

(2) 8 μέτρα (26 πόδια)

Συνθήκες ενεργοποίησης

Εφόσον ισχύουν οι παρακάτω καταστάσεις, το σύστημα προειδοποίησης πίσω διασταυρούμενου οχήματος (RCTA) θα ενεργοποιηθεί.

- Όταν η ενδεικτική λυχνία BSM OFF δεν ανάβει.
- Όταν η ενδεικτική λυχνία RCTA OFF δεν ανάβει.
- Όταν ο μοχλός ταχυτήτων βρίσκεται σε οποιαδήποτε άλλη θέση εκτός της R (όπισθεν).
- Όταν η ταχύτητα του αυτοκινήτου είναι μικρότερη από 8 χλμ/ώρα (5 μίλια).
- Όταν η ταχύτητα του οχήματος που πλησιάζει είναι από 3.6 έως 90 χλμ/ώρα (2 έως 56 μίλια).

ΣΗΜΕΙΩΣΗ:

- Μπορείτε να ακυρώσετε την λειτουργία του συστήματος RCTA μέσω της λειτουργίας ρύθμισης της οθόνης πληροφοριών. Για λεπτομέρειες σχετικά με την οθόνη πληροφοριών ανατρέξτε στο "Λειτουργία Ρύθμισης" στο κεφάλαιο "ΠΡΙΝ ΤΗΝ ΟΔΗΓΗΣΗ".
- Εάν το σύστημα BSM έχει ανενεργοποιηθεί μέσω της λειτουργίας ρύθμισης της οθόνης πληροφοριών, το σύστημα RCTA απενεργοποιείται επίσης.

Καταστάσεις που το σύστημα δεν ενεργοποιείται

Τα παρακάτω περιγραφόμενα οχήματα δεν ανιχνεύονται και το σύστημα RCTA δεν ενεργοποιείται.

- Όχημα που πλησιάζει ακριβώς από πίσω.
- Όχημα που κινείται με όπισθεν από διπλανό χώρο στάθμευσης.
- Όχημα που δεν ανιχνεύεται λόγω κάποιου αντικειμένου.
- Σταθμευμένα οχήματα και ακίνητα αντικείμενα*.

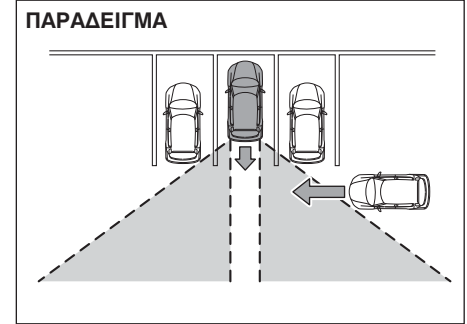

- Μικρή μοτοσικλέτα, ποδήλατο και πεζοί*.
- Όχημα που απομακρύνεται από το αυτοκίνητο σας.

* Ανάλογα τις συνθήκες η ανίχνευση ενός οχήματος και/η αντικειμένου μπορεί να ανιχνευθεί.

Καταστάσεις που το σύστημα μπορεί να μην ενεργοποιηθεί σωστά

Στις παρακάτω περιπτώσεις, το σύστημα RCTA μπορεί να μην ενεργοποιηθεί σωστά λόγω αναποτελεσματικής ανίχνευσης.

- Όταν ο αισθητήρας ή η περιοχή που αυτός βρίσκεται στον πίσω προφυλακτήρα είναι καλυμμένα με βρωμιά, χιόνι, πάγο κλπ. (αφαιρέστε τα)
- Όταν επικρατούν άσχημες καιρικές συνθήκες όπως δυνατή βροχή, ομίχλη κλπ.
- Όταν η ορατότητα προς τα πίσω είναι περιορισμένη λόγω καυσαερίων, νερού ή χιονιού, καπνού.
- Όταν η θέση του αισθητήρα έχει παραμορφωθεί λόγω σύγκρουσης κλπ.
- Όταν πλησιάζουν δύο ή περισσότερα οχήματα το ένα μετά το άλλο συνεχώς.
- Όταν το όχημα πλησιάζει με μεγάλη ταχύτητα.
- Όταν υπάρχει σταθμευμένο όχημα σε γωνία.

Θέση αισθητήρων

Για λεπτομέρειες, ανατρέξτε στο “Θέση αισθητήρα” στο “Σύστημα παρακολούθησης τυφλού σημείου (BSM) (προαιρετικός εξοπλισμός)” σε αυτό το κεφάλαιο.

Απενεργοποίηση συστήματος RCTA

Για λεπτομέρειες, ανατρέξτε στο “Απενεργοποίηση συστήματος παρακολούθησης τυφλού σημείου (BSM) (προαιρετικός εξοπλισμός)” σε αυτό το κεφάλαιο.

Προειδοποιητικά και Ενδεικτικά μηνύματα

Στη οθόνη πληροφοριών εμφανίζονται προειδοποιητικά και ενδεικτικά μηνύματα για να ενημερώσουν τον οδηγό σχετικά με δυσλειτουργίες του συστήματος παρακολούθησης τυφλού σημείου (BSM). Για λεπτομέρειες, ανατρέξτε στο “Προειδοποιητικά και Ενδεικτικά μηνύματα” στο “Σύστημα παρακολούθησης τυφλού σημείου (BSM) (προαιρετικός εξοπλισμός)” σε αυτό το κεφάλαιο.

Σήμα στάσης ανάγκης (ESS) (προαιρετικός εξοπλισμός)

ESS σημαίνει σήμα στάσης ανάγκης.

Το σήμα στάσης ανάγκης είναι ένα χαρακτηριστικό που προειδοποιεί ένα όχημα που ακολουθεί ενεργοποιώντας τα αλαρμ του αυτοκινήτου σας να αναβοσβήνουν με γρηγορότερο ρυθμό από τον κανονικό. Αυτό συμβαίνει εφόσον ισχύουν οι παρακάτω συνθήκες. Ταυτόχρονα ανάβοσβήνει η ενδεικτική λυχνία φλας στο πίνακα οργάνων του αυτοκινήτου σας.

- Όταν κατά το φρενάρισμα υπάρξει ολίσθηση και σε ταχύτητες μεγαλύτερες από 55 χλμ/ώρα (34 μίλια/ώρα).
- Όταν ενεργοποιηθεί το σύστημα ABS ή εφόσον φρενάρετε απότομα.

ΠΑΡΑΔΕΙΓΜΑ



Το σύστημα σήματος στάσης ανάγκης απενεργοποιείται στις παρακάτω καταστάσεις.

- Όταν ενεργοποιήσετε το χειρόφρενο.
- Όταν το σύστημα ABS απενεργοποιηθεί.
- Όταν ενεργοποιήσετε τα αλαρμ του αυτοκινήτου σας.
- Όταν σταματήσετε να φρενάρете απότομα.

▲ ΠΡΟΕΙΔΟΠΟΙΗΣΗ

Παρόλο που το σύστημα σήματος στάσης ανάγκης έχει σχεδιαστεί να προειδοποιεί το επερχόμενο όχημα για να μειωθεί ο κίνδυνος τρακαρισματος από απότομο φρενάρισμα, δεν είναι δυνατόν να αποφευχθούν όλα τα ατυχήματα. Πάντοτε να οδηγείτε προσεκτικά και να αποφεύγετε τα απότομα φρεναρίσματα του αυτοκινήτου σας.

ΣΗΜΕΙΩΣΗ:

- Το χαρακτηριστικό σήμα στάσης ανάγκης δεν μπορεί να απενεργοποιηθεί.
- Η χρήση των αλαρμ του αυτοκινήτου σας είναι προτιμότερη από το σήμα στάσης ανάγκης.
- Όταν οδηγείτε σε οδόστρωμα με τα παρακάτω χαρακτηριστικά και στο σύστημα ABS απενεργοποιείται στιγμιαία, το σήμα στάσης ανάγκης δεν λειτουργεί.
 - Όταν οδηγείτε σε ολισθηρές επιφάνειες
 - Όταν οδηγείτε σε οδόστρωμα με ανωμαλίες.

Αισθητήρες παρκαρίσματος (προαιρετικός εξοπλισμός)

ΠΑΡΑΔΕΙΓΜΑ

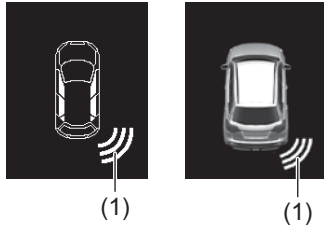

(1) Σύμβολο που παριστά ότι υπάρχει κάποιο εμπόδιο που ανιχνεύτηκε από τον αισθητήρα παρκαρίσματος*.

* Αυτό το σύμβολο παριστά ένα εμπόδιο που βρίσκεται στο πίσω δεξιά μέρος του αυτοκινήτου.

- Το σύστημα αυτό χρησιμοποιεί αισθητήρες υπερήχων οι οποίοι ανιχνεύουν αντικείμενα που βρίσκονται κοντά στον εμπρός και πίσω προφυλακτήρα του αυτοκινήτου. Μόλις αυτά τα αντικείμενα ανιχνευθούν όταν παρκάρετε ή κινείτε αργά το αυτοκίνητο σας, το σύστημα σας ειδοποιεί μέσω ήχου του βομβητή καθώς και με την εμφάνιση συμβόλων στην οθόνη πληροφοριών.
- Το σύστημα εκπέμπει υπερήχους και ο αντίστοιχος αισθητήρας ανιχνεύει την επιστροφή τους εφόσον αυτοί ανακλαστούν σε κάποιο εμπόδιο. Το σύστημα μετρά τον

χρόνο που ο υπέρηχος χρειάστηκε για να ανακλαστεί καθορίζοντας με αυτό τον τρόπο την απόσταση από το εμπόδιο.

- Η λειτουργία του αισθητήρα παρκαρίσματος μπορεί να χρησιμοποιηθεί όταν πατάτε τον διακόπτη κινητήρα στην θέση ON, και ο μοχλός επιλογής βρίσκεται σε διαφορετική θέση από την "P" (για οχήματα με αυτόματο κιβώτιο) και ο διακόπτης του αισθητήρα είναι στην θέση ON. Η λειτουργία αυτή είναι βοηθητική στις παρακάτω περιπτώσεις: όταν παρκάρετε σε πεζοδρόμιο, σε θέση παράλληλη με άλλο αυτοκίνητο, στρίβοντας μέσα σε ένα γκαράζ και όταν κινείστε αργά σε περιοχή με εμπόδια.

▲ ΠΡΟΕΙΔΟΠΟΙΗΣΗ

- **Ο αισθητήρας παρκαρίσματος σας ειδοποιεί για εμπόδια με βομβητή και με ένδειξη στην οθόνη πληροφοριών της θέσης των εμποδίων. Παρόλα αυτά, θα πρέπει να δείχνετε ιδιαίτερη προσοχή όταν οδηγείτε.**
- **Οι αισθητήρες μπορούν να ανιχνεύσουν εμπόδια μόνο σε περιορισμένο εύρος και μόνο όταν το αυτοκίνητο κινείται με μικρή ταχύτητα. Γιαυτό σε περιοχές με εμπόδια θα πρέπει να οδηγείτε το αυτοκίνητο αργά ελέγχοντας οπτικά και μέσω των εξωτερικών καθρεπτών την περιοχή. Υπάρχει κίνδυνος ατυχήματος εάν οδηγείτε το αυτοκίνητο σας βασιζόμενοι μόνο στους αισθητήρες παρκαρίσματος.**

Θέση των αισθητήρων (προαιρετικός εξοπλισμός)

Εμπρός προφυλακτήρας

ΠΑΡΑΔΕΙΓΜΑ

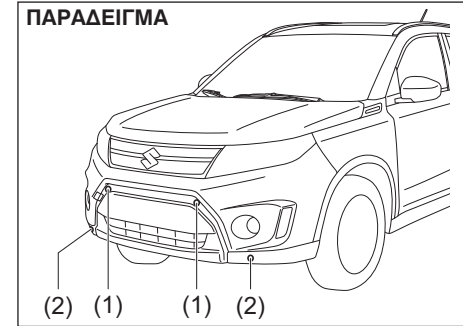

- (1) Εμπρός κεντρικοί αισθητήρες (2 θέσεις)
(2) Εμπρός γωνιαικοί αισθητήρες (2 θέσεις)

Πίσω προφυλακτήρας

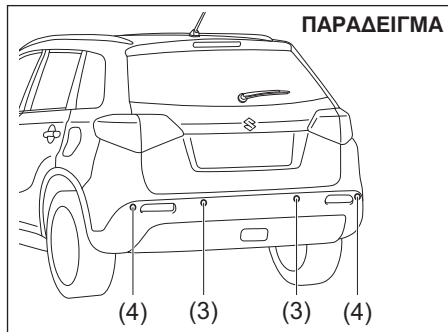

(3) Πίσω κεντρικοί αισθητήρες (2 θέσεις)

(4) Πίσω γωνιακοί αισθητήρες (2 θέσεις)

ΣΗΜΑΝΤΙΚΗ ΣΗΜΕΙΩΣΗ

- Αποφύγετε να κτυπάτε την περιοχή που βρίσκονται οι αισθητήρες ή να ψεκάζετε με μηχανήματα ψηλής πίεσης νερό σε αυτές όταν πλένετε το αυτοκίνητό σας γιατί μπορεί να προκληθεί ζημιά σε αυτούς.
- Εάν ο προφυλακτήρας κτυπήσει σε ένα σκληρό αντικείμενο, οι αισθητήρες μπορεί να πάψουν να λειτουργούν σωστά. Εάν κάτι τέτοιο συμβεί, απευθυνθείτε στον Επίσημο Συνεργάτη SUZUKI για να ελέγξει το αυτοκίνητό σας.

Λειτουργία αισθητήρων παρκαρίσματος

Οι αισθητήρες που λειτουργούν εξαρτώνται από την θέση του μοχλού επιλογής ταχυτήτων και του χειροφρένου:

Θέση μοχλού επιλογής ταχυτήτων		Μηχανικό κιβώτιο		Αυτόματο κιβώτιο		Χειρόφρενο
		R	N, 1η -5η ή 6η	R	N, D, M	
Εμπρός αισθητήρες (προαιρετικός εξοπλισμός)	Κεντρικοί	Off	On	Off	On	Απελευθερωμένο
	Γωνιακοί	On	On	On	On	Ανεξάρτητα
Πίσω αισθητήρες	Κεντρικοί	On	Off	On	Off	Ανεξάρτητα
	Γωνιακοί	On	Off	On	Off	Ανεξάρτητα

Ενδεικτική περιοχή στην οποία μπορούν να ανιχνευθούν εμπόδια

ΠΑΡΑΔΕΙΓΜΑ

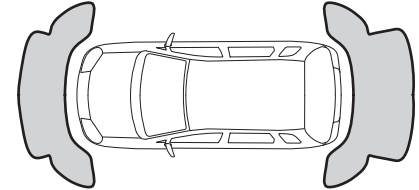

- Ένα εμπόδιο που βρίσκεται σε απόσταση περίπου 20 εκ. (8 ίντσες) από έναν αισθητήρα ή κάτω από αυτόν, δεν ανιχνεύεται.
- Οι αισθητήρες μπορούν να ανιχνεύσουν ένα αντικείμενο που βρίσκεται περίπου 1 μέτρο (3 πόδια) από το εμπρός μέρος και 1.5 μέτρα (5 πόδια) από το πίσω μέρος του αυτοκινήτου.

▲ ΠΡΟΕΙΔΟΠΟΙΗΣΗ

- Στις παρακάτω περιπτώσεις το σύστημα αισθητήρων παρκαρίσματος μπορεί να μην λειτουργήσει σωστά λόγω αδυναμίας σωστής ανίχνευσης των αισθητήρων:
 - Οι αισθητήρες είναι καλυμμένοι με λάσπη, πάγο ή άλλα υλικά. (Πρέπει αυτά να αφαιρεθούν για να λειτουργήσουν σωστά οι αισθητήρες).
 - Οι αισθητήρες είναι βρεγμένοι από νερά ή δυνατή βροχή.
 - Οι αισθητήρες είναι καλυμμένοι από ένα χέρι, αυτοκόλλητο ή αξεσουάρ.
 - Υπάρχει τοποθετημένο κάποιο αξεσουάρ στη περιοχή ανίχνευσης των αισθητήρων.
 - Εξαρτήματα όπως κοτσαδόρος, γωνιακό προφυλακτήρες κεραία ραδιοφώνου είναι τοποθετημένα στον προφυλακτήρα.
 - Το ύψος του προφυλακτήρα έχει διαφοροποιηθεί λόγω διαφοροποιήσεων στην ανάρτηση.
 - Η περιοχή που βρίσκονται οι αισθητήρες είναι ιδιαίτερα ζεστοί λόγω της άμεσης ηλιακής ακτινοβολίας ή παγωμένοι λόγω παγετού.
 - Το αυτοκίνητο βρίσκεται σε ανώμαλο οδόστρωμα, σε κατηφορικό δρόμο ή σε χώρο με γρασίδι.
 - Το αυτοκίνητο βρίσκεται υπό γωνία.(συνεχίζεται)

▲ ΠΡΟΕΙΔΟΠΟΙΗΣΗ

(συνέχεια)

- Οι αισθητήρες λαμβάνουν υπέρηχους από συστήματα όπως η κόρνα, ο κινητήρας, το σύστημα αερόφρενων (φορητών), ή τους αισθητήρες παρκαρίσματος άλλων αυτοκινήτων.
- Τα εμπόδια βρίσκονται πάρα πολύ κοντά στους αισθητήρες.
- Οι αισθητήρες είναι σε γωνία με ένα αντικείμενο υψηλής αντανάκλασης όπως το γυαλί. (Οι υπέρηχοι δεν αντανακλώνται πίσω στον αισθητήρα).
- Οι αισθητήρες μπορεί να μην ανιχνεύσουν σωστά τα παρακάτω είδη εμποδίων:
 - Αντικείμενα κατασκευασμένα από λεπτά υλικά όπως δίχτυα από καλώδιο και σχοινί.
 - Κάδοι απορριμάτων ή άλλα αντικείμενα με αιχμηρά άκρα.
 - Ηχοαπορροφητικά αντικείμενα όπως το βαμβάκι και το χιόνι.

ΣΗΜΕΙΩΣΗ:

- Αντικείμενα που βρίσκονται χαμηλότερα από τους αισθητήρες μπορεί να μην ανιχνευτούν καθώς το αυτοκίνητο πλησιάζει κοντά τους όταν έχουν ανιχνευθεί από μεγαλύτερη απόσταση.
- Το σύστημα μπορεί να υπολογίσει λανθασμένα την απόσταση σε μία πινακίδα ή παρόμοιο αντικείμενο.

Χρήση των αισθητήρων παρκαρίσματος

Διακόπτης αισθητήρων παρκαρίσματος Μοντέλα χωρίς σύστημα ESP®

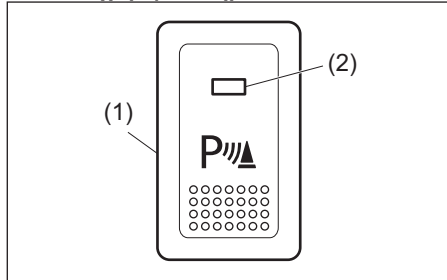

- (1) Διακόπτης αισθητήρα παρκαρίσματος
(2) Ένδειξη

Μοντέλα με σύστημα ESP®

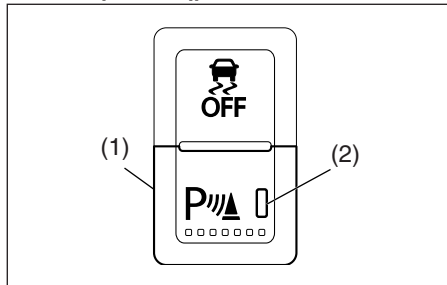

- (1) Διακόπτης αισθητήρα παρκαρίσματος
(2) Ένδειξη

- Όταν ο κεντρικός διακόπτης είναι στην θέση “ON” και η ενδεικτική λυχνία στον διακόπτη αισθητήρων παρκαρίσματος είναι αναμένη, αυτό δηλώνει ότι το σύστημα αισθητήρων παρκαρίσματος είναι ενεργοποιημένο στις παρακάτω περιπτώσεις:
 - Ο μοχλός επιλογής βρίσκεται σε οποιαδήποτε άλλη θέση εκτός της “P” (για οχήματα με αυτόματο κιβώτιο).
 - Η ταχύτητα κίνησης του αυτοκινήτου προς τα μπροστά δεν είναι μεγαλύτερη από 9 χλμ./ώρα (6 μίλια/ώρα) όταν αυτό επιβραδύνει για να παρκάρει.
 - Η ταχύτητα κίνησης του αυτοκινήτου προς τα μπροστά δεν είναι μεγαλύτερη από 13 χλμ./ώρα (9 μίλια/ώρα) όταν αυτό επιταχύνει.
- Για να απενεργοποιήσετε το σύστημα αισθητήρων παρκαρίσματος πατήστε τον διακόπτη και βεβαιωθείτε ότι η ενδεικτική λυχνία έσβησε.

Θέση διακόπτη	Κατάσταση
	<p>ON</p> <ul style="list-style-type: none"> Όταν η ενδεικτική λυχνία είναι αναμένη και όλες οι απαραίτητες προϋποθέσεις ισχύουν, το σύστημα λειτουργεί.
	<p>OFF</p> <ul style="list-style-type: none"> Το σύστημα δεν λειτουργεί. Πατήστε τον διακόπτη για να σβήσετε την ένδειξη εφόσον δεν επιθυμείτε να κάνετε χρήση των αισθητήρων παρκαρίσματος.

ΣΗΜΕΙΩΣΗ:

Εάν πατήσετε τον διακόπτη του συστήματος αισθητήρων παρκαρίσματος για να ενεργοποιηθεί όταν ο κεντρικός διακόπτης είναι στην θέση “ON” ηχεί ο εσωτερικός βομβητής.

Ανίχνευση εμποδίων από τους αισθητήρες παρκαρίσματος

ΠΑΡΑΔΕΙΓΜΑ



- (1) Εμπόδιο που ανιχνεύτηκε από τους εμπρός κεντρικούς αισθητήρες
- (2) Εμπόδιο που ανιχνεύτηκε από τους εμπρός γωνιακούς αισθητήρες
- (3) Εμπόδιο που ανιχνεύτηκε από τους πίσω κεντρικούς αισθητήρες
- (4) Εμπόδιο που ανιχνεύτηκε από τους πίσω γωνιακούς αισθητήρες.

Μόλις ο αισθητήρας ανιχνεύσει ένα εμπόδιο, ενεργοποιεί τον εσωτερικό βομβητή να ηχήσει και εμφανίζεται ένα σύμβολο στην οθόνη πληροφοριών του πίνακα οργάνων.

- Εμφανίζεται διαφορετικό σύμβολο ανάλογα με την θέση και την απόσταση του εμποδίου.
- Ένας βομβητής στον πίνακα οργάνων ηχεί όταν ανιχνευθεί ένα εμπόδιο στο εμπρός μέρος του αυτοκινήτου.
- Ένας βομβητής που βρίσκεται πίσω από τα πίσω καθίσματα ηχεί όταν ανιχνευθεί ένα εμπόδιο στο πίσω μέρος του αυτοκινήτου.
- Προειδοποιήσεις όταν ανιχνεύονται εμπόδια από τους γωνιακούς αισθητήρες.

Απόσταση (περίπου)	Βομβητής	Σύμβολο
37.5 -60 εκ. (15 -24 ίν)	Σύντομοι ήχοι σε μικρά διαστήματα	Τρεις γραμμές
25 -37.5 εκ. (10 -15 ίν)	Σύντομοι ήχοι σε πολύ μικρά διαστήματα	Δύο γραμμές
Λιγότερο από 25 εκ. (10 ίν)	Συνεχόμενος ήχος	Μία γραμμή

Απόσταση (περίπου)		Βομβητής	Σύμβολο
Εμπρός	65 -100 εκ. (26 -39 ίν)	Σύντομοι ήχοι σε μεγάλα διαστήματα	Τρεις γραμμές
Πίσω	65 -150 εκ. (26 -59 ίν)		
50 - 65 εκ. (20 - 26 ίν)		Σύντομοι ήχοι σε μικρά διαστήματα	
40 - 50 εκ. (16 - 20 ίν)		Σύντομοι ήχοι σε πολύ μικρά διαστήματα	Δύο γραμμές
Λιγότερο από 40 εκ. (16 ίν)		Συνεχόμενος ήχος	Μία γραμμή

ΣΗΜΕΙΩΣΗ:

- Τα σύμβολα εμφανίζονται με μικρή καθυστέρηση από την στιγμή ανίχνευσης του εμποδίου.
- Εάν το σύστημα ανιχνεύσει πολλά εμπόδια ταυτόχρονα, στην οθόνη εμφανίζονται όλες οι θέσεις τους με τα αντίστοιχα σύμβολα. Όμως, ηχούν μόνο οι βομβητές που αφορούν τα πλησιέστερα στο αυτοκίνητο εμπόδια.

Ρύθμιση αισθητήρων

Μπορείτε να ρυθμίσετε τον τρόπο λειτουργίας των αισθητήρων παρκαρίσματος επιλέγοντας είτε την κανονική ή την κατάσταση ρυμούλκησης τρέιλερ μέσω της οθόνης πληροφοριών. Ανατρέξτε στο “Οθόνη Πληροφοριών” στο κεφάλαιο “ΠΡΙΝ ΤΗΝ ΟΔΗΓΗΣΗ”.

Κανονική κατάσταση

Όλοι οι αισθητήρες είναι ενεργοποιημένοι.

Κατάσταση ρυμούλκησης τρέιλερ

Οι πίσω γωνιακοί και κεντρικοί αισθητήρες απενεργοποιούνται. Χρησιμοποιήστε αυτήν την ρύθμιση όταν ρυμουλκείτε τρέιλερ.

ΣΗΜΑΝΤΙΚΗ ΣΗΜΕΙΩΣΗ

Βεβαιωθείτε ότι έχει επιλεγεί η κανονική κατάσταση λειτουργίας των αισθητήρων παρκαρίσματος όταν βρίσκετε μέσα σε γκαράζ. Εάν το σύστημα βρίσκεται στην κατάσταση ρυμούλκησης τρέιλερ, οι πίσω γωνιακοί και κεντρικοί αισθητήρες δεν λειτουργούν.

Προειδοποιητικά και Ενδεικτικά μηνύματα

Εάν υπάρξει κάποιο πρόβλημα ή προειδοποίηση σχετικά με το σύστημα αισθητήρων παρκαρίσματος, εμφανίζεται στην οθόνη πληροφοριών ένα μήνυμα, αναβοσβήνει ένα σύμβολο και ηχεί ο βομβητής. Εάν εμφανιστεί κάποιο μήνυμα, ακολουθήστε τις οδηγίες.

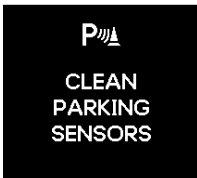
Μήνυμα	Σύμβολο	Βομβητής	Αιτία προβλήματος και επισκευή
	Δύο γραμμές που αναβοσβήνουν στην θέση ενός αισθητήρα	Σειρά από διπλούς ήχους	Μπορεί να υπάρχει πρόβλημα στο σύστημα αισθητήρων παρκαρίσματος. Απευθυνθείτε στον Επίσημο Συνεργάτη SUZUKI για να ελέγξει το αυτοκίνητο σας.
	Μία γραμμή που αναβοσβήνει στην θέση ενός αισθητήρα	Σειρά από μονούς ήχους	Ο υποδεικνυόμενος αισθητήρας είναι βρώμικος. Καθαρίστε τον με ένα μαλακό πανί.

Κάμερα οπισθοπορείας (προαιρετικός εξοπλισμός)

Όταν ο μοχλός επιλογής ταχυτήτων μετακινηθεί στην θέση "R" και ο κεντρικός διακόπτης ή ο διακόπτης κινητήρα βρίσκεται στην θέση "ON", το σύστημα κάμερας οπισθοπορείας ενεργοποιείται αυτόματα και στην οθόνη εμφανίζεται η εικόνα του χώρου πίσω από το αυτοκίνητο.

▲ ΠΡΟΕΙΔΟΠΟΙΗΣΗ

Η απόσταση που εμφανίζεται στην οθόνη οπισθοπορείας μπορεί να διαφέρει από την πραγματική απόσταση λόγω της κατάστασης του οδοστρώματος και του φορτίου του αυτοκινήτου. Επειδή, η εικόνα που εμφανίζει η κάμερα είναι περιορισμένη, όταν κινήστε με όπισθεν κοιτώντας μόνο στην οθόνη μπορεί να προκληθεί κάποιο ατύχημα ή τρακάρισμα σε εμπόδιο.

Η κάμερα οπισθοπορείας δεν μπορεί να αντικαταστήσει την προσοχή του οδηγού. Ο ίδιος ο οδηγός είναι ο μόνος υπεύθυνος για το σωστό παρκάρισμα του αυτοκινήτου του.

- Χρησιμοποιείτε την κάμερα οπισθοπορείας μόνο βοηθητικά.
- Πάντοτε να οδηγείτε με προσοχή επιβεβαιώνοντας οπτικά τις συνθήκες που επικρατούν στο πίσω μέρος του αυτοκινήτου χρησιμοποιώντας τους καθρέπτες του.
- Βεβαιωθείτε ότι η πόρτα αποσκευών είναι σωστά κλεισμένη όταν κινήστε με όπισθεν.

ΣΗΜΑΝΤΙΚΗ ΣΗΜΕΙΩΣΗ

Εάν λειτουργείτε για μεγάλο χρονικό διάστημα την κάμερα οπισθοπορείας με τον κινητήρα του αυτοκινήτου σβηστό, μπορεί να αποφορτισθεί η μπαταρία.

Μην αφήνετε τον κεντρικό διακόπτη ή τον διακόπτη κινητήρα στην θέση "ON" για μεγάλο χρονικό διάστημα και χωρίς να λειτουργεί ο κινητήρας.

Θέση κάμερας οπισθοπορείας

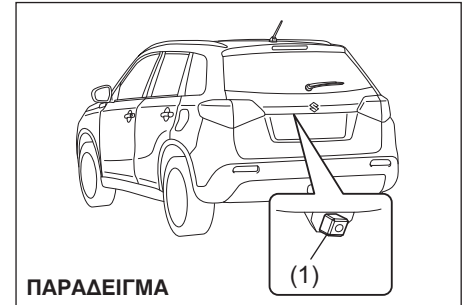

(1) Κάμερα οπισθοπορείας

Η κάμερα οπισθοπορείας βρίσκεται πίσω από το φωτιστικό της πινακίδας κυκλοφορίας του αυτοκινήτου.

ΣΗΜΑΝΤΙΚΗ ΣΗΜΕΙΩΣΗ

Η κάμερα οπισθοπορείας αποτελεί ένα ευαίσθητο ηλεκτρονικό εξάρτημα. Εάν κτυπηθεί, μπορεί να σπάσει και να προκληθεί φωτιά ή δυσλειτουργία.

- Μην κτυπάτε την κάμερα οπισθοπορείας.
- Μην χρησιμοποιείτε αιχμηρά αντικείμενα για να καθαρίσετε τυχόν χιόνια ή λάσπη από την κάμερα οπισθοπορείας.

ΣΗΜΑΝΤΙΚΗ ΣΗΜΕΙΩΣΗ

Εάν εισχωρήσει νερό στη κάμερα οπισθοπορείας είναι πιθανόν να προκληθεί ζημιά σε αυτή.
Μην ψεκάζετε με πίεση νερό στην περιοχή που βρίσκεται η κάμερα.

ΣΗΜΑΝΤΙΚΗ ΣΗΜΕΙΩΣΗ

Ο φακός της κάμερας έχει υποβληθεί σε ειδική επεξεργασία για την αποφυγή ζημιάς. Οποιαδήποτε ζημιά ή αποχρωματισμός του φακού, θα αλλοιώσει την εικόνα.

- Μην χρησιμοποιείτε βούρτσα για τον καθαρισμό του.
- Μην χρησιμοποιείτε αλκοόλη, βενζίνη ή διαλυτικό για τον καθαρισμό του.
- Μην χρησιμοποιείτε γυαλιστικά στον φακό της κάμερας οπισθοπορείας.

ΣΗΜΕΙΩΣΗ:

Εάν επαλειφθεί με γυαλιστικό αμαξώματος ο φακός της κάμερας, καθαρίστε τον με ένα καθαρό πανί και νερό. Στην συνέχεια σκουπίστε τον με ένα στεγνό πανί.

Πως να χρησιμοποιήσετε την κάμερα οπισθοπορείας

- 1) Γυρίστε τον κεντρικό διακόπτη ή τον διακόπτη κινητήρα στην θέση "ON".
- 2) Μετακινήστε τον μοχλό επιλογής ταχυτήτων στην θέση Όπισθεν "R".
 - Στην οθόνη αυτόματα εμφανίζεται η εικόνα από την περιοχή πίσω από το αυτοκίνητο.
 - Όταν ο μοχλός επιλογής ταχυτήτων μετακινηθεί από την θέση Όπισθεν "R" σε κάποια άλλη, η οθόνη σβήνει.

ΣΗΜΕΙΩΣΗ:

Η οθόνη της κάμερας οπισθοπορείας εμφανίζεται αμέσως. Παρόλα αυτά, όταν το σύστημα αρχικοποιείται η οθόνη δεν εμφανίζει την εικόνα από την περιοχή πίσω από το αυτοκίνητο.

Εύρος απεικόνισης

Η οθόνη της κάμερας οπισθοπορείας εμφανίζει την εικόνα από την περιοχή στο πίσω μέρος του αυτοκινήτου. Στην οθόνη δεν μπορεί να εμφανίζονται εμπόδια ή αντικείμενα που βρίσκονται πολύ κοντά ή κάτω από τον προφυλακτήρα.

Επίσης δεν μπορούν να εμφανίζονται αντικείμενα που βρίσκονται ψηλότερα από την κάμερα. Έτσι τμήματα ψηλών αντικειμένων όπως οι πινακίδες κυκλοφορίας δεν εμφανίζονται στην οθόνη.

Παράδειγμα εύρους απεικόνισης της κάμερας οπισθοπορείας

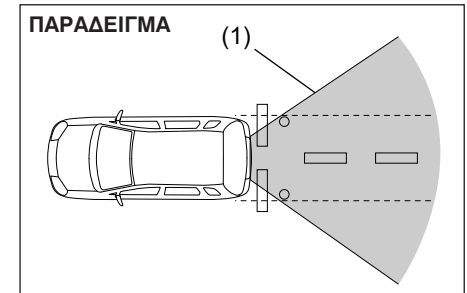
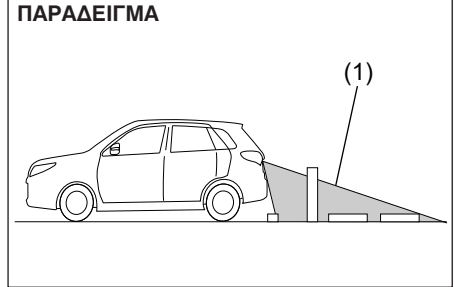

(1) Εύρος απεικόνισης

ΛΕΙΤΟΥΡΓΩΝΤΑΣ ΤΟ ΟΧΗΜΑ ΣΑΣ

ΣΗΜΕΙΩΣΗ:

- Οι εικόνες που εμφανίζονται στην οθόνη της κάμερας οπισθοπορείας είναι ανεστραμμένες.
- Το χρώμα των αντικειμένων στην οθόνη μπορεί να είναι διαφορετικό από το πραγματικό.
- Στις παρακάτω καταστάσεις η κάμερα οπισθοπορείας μπορεί να μην απεικονίζει σωστά ή και καθόλου. Αυτό δεν αποτελεί δυσλειτουργία του συστήματος.
 - Σε σκοτεινές περιοχές, σε βροχοπτώση ή κατά την νύχτα.
 - Όταν η θερμοκρασία κοντά στον φακό είναι πολύ υψηλή ή χαμηλή, ή η κάμερα έχει βραχεί όταν ο καιρός είναι βροχερός. Επίσης και σε περιόδους με μεγάλη υγρασία.
 - Όταν λάσπες ή χιόνι έχουν επικαθίσει στην κάμερα.
 - Όταν υπάρχει έντονος εξωτερικός φωτισμός που πέφτει απευθείας πάνω στον φακό της κάμερας.
 - Κάτω από φωτισμό από λάμπες φθορίου.
 - Όταν η θερμοκρασία περιβάλλοντος είναι πολύ χαμηλή (η εικόνα στην οθόνη μπορεί να είναι πολύ σκοτεινή).

Παράδειγμα απεικόνισης στην οθόνη της κάμερας οπισθοπορείας

Η απόσταση που εμφανίζεται στην οθόνη μπορεί να διαφέρει από την πραγματική απόσταση λόγω της κατάστασης του οδοστρώματος και του φορτίου του αυτοκινήτου.

Ανηφορική κλίση πίσω από το αυτοκίνητο

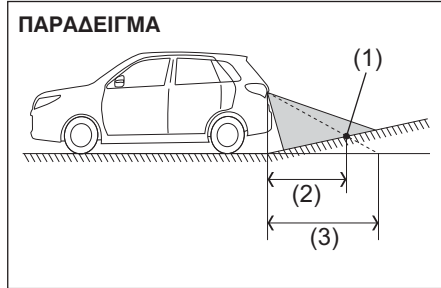

- (1) Αντικείμενο
- (2) Πραγματική απόσταση
- (3) Απόσταση που εμφανίζεται στην οθόνη

Όταν υπάρχει ανηφορική κλίση του οδοστρώματος πίσω από το αυτοκίνητο η απόσταση που εμφανίζεται το αντικείμενο είναι μεγαλύτερη από την πραγματική.

Κατηφορική κλίση πίσω από το αυτοκίνητο

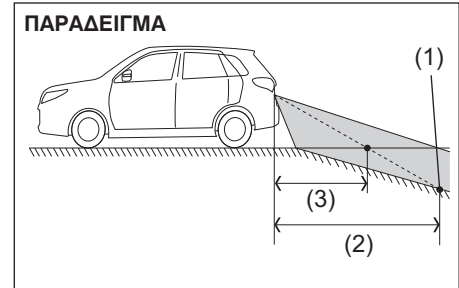

- (1) Αντικείμενο
- (2) Πραγματική απόσταση
- (3) Απόσταση που εμφανίζεται στην οθόνη

Όταν υπάρχει κατηφορική κλίση του οδοστρώματος πίσω από το αυτοκίνητο η απόσταση που εμφανίζεται το αντικείμενο είναι μικρότερη από την πραγματική.

Εάν στην οθόνη δεν απεικονίζεται η περιοχή πίσω από το αυτοκίνητο ή εάν η ποιότητα της απεικόνισης είναι φτωχή

- Εάν η οθόνη της κάμερας οπισθοπορείας δεν απεικονίζει την περιοχή πίσω από το αυτοκίνητο.
 - Επιβεβαιώστε ότι ο κεντρικός διακόπτης ή ο διακόπτης κινητήρα βρίσκεται στην θέση "ON".
 - Επιβεβαιώστε ότι ο μοχλός επιλογής ταχυτήτων βρίσκεται στην θέση "R".
- Εάν η απεικόνιση στην οθόνη είναι χαμηλής ποιότητας
 - Ελέγξτε ότι ο φακός της κάμερας δεν είναι βρώμικος
 - Ελέγξτε ότι ο φωτισμός από τις ακτίνες του ήλιου ή από τους προβολείς του αυτοκινήτου που βρίσκεται πίσω σας δεν πέφτουν κατευθείαν στον φακό της κάμερας.

Εάν η κάμερα οπισθοπορείας δεν λειτουργεί σωστά μετά από τους παραπάνω ελέγχους, απευθυνθείτε το συντομότερο στον Επίσημο Συνεργάτη SUZUKI για να ελέγξει το αυτοκίνητο σας.

Φρενάρισμα

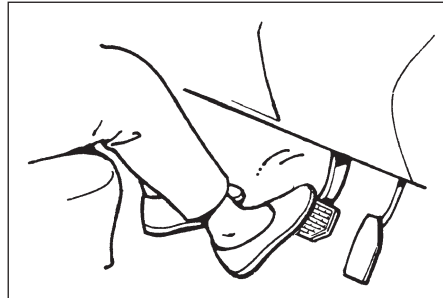

Η απόσταση που χρειάζεται το αυτοκίνητο για να ακινητοποιηθεί αυξάνει όσο μεγαλώνει και η ταχύτητα του. Για παράδειγμα, η απόσταση που χρειάζεται όταν κινείται με 60 χλμ./ώρα (37 μίλια/ώρα) είναι 4 φορές μεγαλύτερη από εκείνη που χρειάζεται όταν κινείται με 30 χλμ./ώρα (19 μίλια/ώρα). Αρχίστε να φρενάρτε αρκετά πριν από το σημείο που θέλετε να σταματήσετε, και επιβραδύνετε ομαλά.

▲ ΠΡΟΕΙΔΟΠΟΙΗΣΗ

Εάν μπει νερό στα φρένα η απόδοση τους θα μειωθεί και θα γίνει απρόβλεπτη. Εάν περάσετε από νερά ή πλύνετε το κάτω μέρος του αυτοκινήτου σας, δοκιμάστε τα φρένα οδηγώντας με χαμηλή ταχύτητα για να βεβαιωθείτε ότι λειτουργούν σωστά. Εάν τα φρένα είναι λιγότερο αποτελεσματικά από συνήθως, πατήστε το πεντάλ πολλές φορές ενώ οδηγείτε με χαμηλή ταχύτητα μέχρις να επανέλθει η λειτουργία τους σε φυσιολογικά επίπεδα.

Φρένα με υποβοήθηση

Το αυτοκίνητο σας διαθέτει φρένα με υποβοήθηση. Εάν η υποβοήθηση χαθεί επειδή έσβησε ο κινητήρας ή για κάποια άλλη αιτία, το σύστημα εξακολουθεί να λειτουργεί κανονικά, χάρις στο απόθεμα υποβοήθησης που υπάρχει και μπορείτε να ακινητοποιήσετε κανονικά το αυτοκίνητο πατώντας μία φορά το πεντάλ των φρένων και κρατώντας το πατημένο. Το απόθεμα υποβοήθησης καταναλώνεται εν μέρει, κάθε φορά που πατάτε το πεντάλ των φρένων. Πατάτε το πεντάλ μαλακά και σταθερά. Μην το πατάτε με συνεχείς και επαλαμβανομένες κινήσεις.

▲ ΠΡΟΕΙΔΟΠΟΙΗΣΗ

Ακόμη και χωρίς υποβοήθηση στο σύστημα φρένων, μπορείτε να σταματήσετε το αυτοκίνητο πατώντας το πεντάλ φρένων με μεγαλύτερη δύναμη από ότι συνήθως. Μπορεί όμως η απόσταση φρεναρίσματος να είναι μεγαλύτερη.

Σύστημα υποβοήθησης φρένων

Όταν πατήσετε απότομα τα φρένα, το σύστημα υποβοήθησης το εκλαμβάνει σαν έκτακτη ανάγκη και παρέχει περισσότερη δύναμη φρεναρίσματος.

ΣΗΜΕΙΩΣΗ:

Εάν πατήσετε το πεντάλ φρένων με δύναμη και γρήγορα μπορεί να ακουστεί ένας θόρυβος από το πεντάλ. Αυτό είναι κανονικό, και δηλώνει ότι το σύστημα υποβοήθησης λειτουργεί σωστά.

Σύστημα Αντιμπλοκαρίσματος τροχών (ABS)

Το σύστημα ABS βοηθά να αποφύγετε το μπλοκάρισμα των τροχών, ελέγχοντας με ηλεκτρονικό τρόπο την πίεση φρεναρίσματος. Επίσης, σας βοηθάει να διατηρείτε τον έλεγχο του τιμονιού όταν φρενάρτε σε ολισθηρό οδόστρωμα ή όταν φρενάρτε απότομα.

Το σύστημα ABS λειτουργεί αυτόματα, χωρίς να χρειάζεται να διαθέτετε κάποια ειδική τεχνική κατά το φρενάρισμα. Απλά πατάτε το πεντάλ φρένων μία φορά και χωρίς επαναλαμ-

βανόμενες κινήσεις. Το σύστημα ABS θα ενεργοποιηθεί μόλις αντιληφθεί ότι μπλοκάρει κάποιος τροχός. Όταν ενεργοποιηθεί το σύστημα ABS, μπορεί να αντιληφθείτε μία μικρή μετακίνηση του πεντάλ φρένων.

ΣΗΜΕΙΩΣΗ:

- Το σύστημα ABS δεν λειτουργεί, όταν το αυτοκίνητο κινείται με ταχύτητα μικρότερη των 9 χλμ/ώρα (6 μίλια/ώρα).
- Όταν ενεργοποιηθεί το σύστημα ABS μπορεί να ακουστεί ένας ήχος και/ή να αισθανθείτε μια μικρή μετακίνηση του πεντάλ φρένων. Αυτό είναι λογικό και υποδεικνύει ότι η πίεση στα υγρά φρένων ελέγχεται σωστά.
- Μπορεί να ακουστεί ένας ήχος όταν εκκινείτε τον κινητήρα ή μόλις το αυτοκίνητο αρχίσει να κινείται. Αυτό σημαίνει ότι το σύστημα αυτό είναι σε κατάσταση αυτοελέγχου και δεν αποτελεί κάποια δυσλειτουργία.

▲ ΠΡΟΕΙΔΟΠΟΙΗΣΗ

- Σε μερικές σαθρές επιφάνειες (όπως σε χαλίκια, χιονισμένους δρόμους κλπ), η απόσταση φρεναρίσματος για ένα αυτοκίνητο εξοπλισμένο με σύστημα ABS μπορεί να είναι λίγο μεγαλύτερη σε σύγκριση με ένα ίδιο αυτοκίνητο χωρίς ABS. Σε ένα αυτοκίνητο χωρίς ABS οι τροχοί κατά το φρενάρισμα σε τέτοιες επιφάνειες βρίσκουν αντίσταση και έτσι μειώνεται η απόσταση φρεναρίσματος. Το σύστημα ABS μειώνει αυτό το φαινόμενο. Έχετε υπόψη σας ότι όταν φρενάρτε σε οδόστρωμα με σαθρή επιφάνεια θα χρειαστείτε μεγαλύτερη απόσταση για να σταματήσετε.

(συνεχίζεται)

▲ ΠΡΟΕΙΔΟΠΟΙΗΣΗ

(συνέχεια)

- Σε κανονικά οδοστρώματα, ορισμένοι οδηγοί είναι πιθανόν να έχουν την δυνατότητα να πετύχουν μικρότερες αποστάσεις φρεναρίσματος με συμβατικά φρένα από ότι με φρένα με σύστημα ABS.
- Και στις δύο παραπάνω περιπτώσεις, το σύστημα ABS εξακολουθεί και προσφέρει το πλεονέκτημα της διατήρησης του ελέγχου του τιμονιού του αυτοκινήτου. Παρόλα αυτά έχετε πάντα υπόψη σας ότι το σύστημα ABS δεν σας προφυλάσσει από έναν κακό δρόμο ή καιρικές συνθήκες ή εσφαλμένη δική σας εκτίμηση. Να είστε προσεκτικοί και να μην οδηγείτε με μεγαλύτερη ταχύτητα από εκείνη που επιτρέπουν οι συνθήκες ασφαλούς οδήγησης.



(1)



BRAKE

(2)

(1) Προειδοποιητική λυχνία ABS

(2) Προειδοποιητική λυχνία συστήματος φρένων

▲ ΠΡΟΕΙΔΟΠΟΙΗΣΗ

- Εάν η προειδοποιητική λυχνία του συστήματος ABS (1) στον πίνακα οργάνων ανάψει ενώ οδηγείτε και παραμένει αναμένη, ίσως υπάρχει κάποιο πρόβλημα στο σύστημα. Απευθυνθείτε αμέσως στον Επίσημο Συνεργάτη SUZUKI για να ελέγξει το σύστημα. Εάν το σύστημα ABS σταματήσει να λειτουργεί, τότε το σύστημα φρένων του αυτοκινήτου λειτουργεί κανονικά σαν ένα συμβατικό σύστημα φρένων.
- Εάν οι προειδοποιητικές λυχνίες ABS (1) και συστήματος φρένων (2) ανάψουν ταυτόχρονα ενώ οδηγείτε τότε μπορεί να υπάρχει κάποιο πρόβλημα στο σύστημα ABS και στο σύστημα πίεσης των πίσω φρένων του αυτοκινήτου. Απευθυνθείτε αμέσως στον Επίσημο Συνεργάτη SUZUKI για να ελέγξει το σύστημα.

Πώς λειτουργεί το σύστημα ABS

Ένας ηλεκτρονικός υπολογιστής παρακολουθεί συνεχώς την ταχύτητα περιστροφής των τροχών του αυτοκινήτου. Όταν φρενάρете ο υπολογιστής αυτός συγκρίνει τις μεταβολές της ταχύτητας των τροχών. Εάν ο τροχός φρενάρουν ξαφνικά, υποδηλώνοντας συνθήκες μπλοκαρίσματος, ο υπολογιστής θα μεταβάλει την πίεση φρεναρίσματος αρκετές φορές κάθε δευτερόλεπτο, για να αποτρέψει το μπλοκάρισμα των τροχών. Όταν ξεκινάτε το αυτοκίνητο μετά από στάση, μπορεί να ακουστεί ένας στιγμιαίος θόρυβος καθώς το σύστημα αυτοελέγχεται.

▲ ΠΡΟΕΙΔΟΠΟΙΗΣΗ

Το σύστημα ABS μπορεί να μην λειτουργήσει σωστά εάν στο αυτοκίνητο έχουν τοποθετηθεί ελαστικά και ζάντες διαφορετικού μεγέθους από εκείνα που συνιστά η SUZUKI. Αυτό συμβαίνει γιατί το σύστημα ABS λειτουργεί συγκρίνοντας τις μεταβολές στην ταχύτητα κίνησης των τροχών σε σχέση με την επιβράδυνση του αυτοκινήτου. Όταν αντικαθιστάτε τα ελαστικά ή τις ζάντες του αυτοκινήτου σας, να χρησιμοποιείτε μόνο εκείνα που συνιστά η SUZUKI.

Πρόγραμμα ηλεκτρονικής σταθερότητας (ESP®)

ESP® είναι σήμα κατατεθέν της Daimler AG. Το πρόγραμμα ηλεκτρονικής σταθερότητας (ESP®) βοηθά στον έλεγχο του αυτοκινήτου στις στροφές, και εάν οι εμπρός ή οι πίσω τροχοί γλιστρήσουν. Επίσης σας βοηθά να διατηρείτε το κράτημα του αυτοκινήτου όταν επιταχύνετε σε ολισθηρό ή σαθρό οδόστρωμα. Αυτό επιτυγχάνεται με τον έλεγχο της ισχύος του κινητήρα και με την επιλεκτική λειτουργία των φρένων. Επιπρόσθετα το πρόγραμμα ESP®, συμβάλλει στην αποφυγή γλιστρήματος των τροχών καθώς ελέγχει την πίεση του συστήματος φρένων.

▲ ΠΡΟΕΙΔΟΠΟΙΗΣΗ

Το πρόγραμμα ESP® δεν μπορεί να βελτιώσει την σταθερότητα του αυτοκινήτου σε όλες τις καταστάσεις και δεν ελέγχει πλήρως το σύστημα φρένων του. Το πρόγραμμα ESP® δεν μπορεί να προστατέψει από ατυχήματα που οφείλονται στην υπερβολική ταχύτητα στις στροφές ή στο φαινόμενο της υδρολίσθησης. Μόνο η σωστή κρίση του οδηγού μπορεί να προστατεύσει από ατυχήματα. Γιαυτό οι δυνατότητες ενός αυτοκινήτου εξοπλισμένου με πρόγραμμα ESP® δεν πρέπει να χρησιμοποιούνται σαν υποκατάστατο της προσεκτικής οδήγησης.

ΛΕΙΤΟΥΡΓΩΝΤΑΣ ΤΟ ΟΧΗΜΑ ΣΑΣ

Το πρόγραμμα ESP® αποτελείται από τα εξής τρία συστήματα:

Σύστημα ελέγχου σταθερότητας

Αυτό βοηθά παρέχοντας επιπρόσθετο έλεγχο των συστημάτων ABS, πρόσφυσης, ελέγχου ισχύος κινητήρα κλπ. Αυτό το σύστημα ελέγχει αυτόματα τα φρένα και τον κινητήρα και βοηθά στην αποφυγή γλιστρήματος του αυτοκινήτου στις στροφές και σε ολισθηρό οδόστρωμα ή όταν στρίβετε το τιμόνι απότομα.

Σύστημα ελέγχου πρόσφυσης

Αυτό βοηθά προστατεύοντας τους τροχούς από υπερστροφή όταν το αυτοκίνητο εκκινεί ή όταν επιταχύνει σε ολισθηρό οδόστρωμα. Το σύστημα λειτουργεί μόνο όταν ανιχνεύσει κάποιο τροχό να υπερστρέφει ή αρχίζει να χάνει την πρόσφυση του. Όταν συμβεί κάτι τέτοιο το σύστημα θέτει σε λειτουργία τα εμπρός ή πίσω φρένα και μειώνει την ισχύ του κινητήρα για να μην υπερστρέψει κάποιος τροχός.

Σύστημα αντιμπλοκαρίσματος τροχών (ABS)

Το σύστημα ABS προφυλάσσει από γλίστρημα ελέγχοντας ηλεκτρονικά την πίεση των φρένων. Σας βοηθά επίσης στην διατήρηση του ελέγχου του τιμονιού του αυτοκινήτου όταν φρενάρετε σε ολισθηρό οδόστρωμα ή όταν φρενάρετε απότομα. Το σύστημα ABS λειτουργεί αυτόματα και δεν απαιτείται από εσάς κάποια ιδιαίτερη τεχνική φρεναρίσματος. Απλά, πατήστε το πεντάλ φρένων μια φορά και χωρίς επαναλαμβανόμενες κινήσεις. Το σύστημα ABS θα ενεργοποιηθεί μόλις αντιληφθεί ότι μπλοκάρει κάποιος τροχός. Όταν ενεργοποιηθεί το σύστημα ABS, μπορεί να αντιληφθείτε μία μικρή μετακίνηση του πεντάλ φρένων. (Για περισσότερες πληροφορίες για το σύστημα ABS, ανατρέξτε στο “Φρενάρισμα” αυτού του κεφαλαίου).

ΣΗΜΕΙΩΣΗ:

- Το σύστημα ABS δεν λειτουργεί, όταν το αυτοκίνητο κινείται με ταχύτητα μικρότερη των 9 χλμ/ώρα (6 μίλια/ώρα).

⚠ ΠΡΟΕΙΔΟΠΟΙΗΣΗ

- Το σύστημα ESP® μπορεί να μην λειτουργήσει σωστά εάν στο αυτοκίνητο έχουν τοποθετηθεί ελαστικά και ζάντες διαφορετικού μεγέθους από εκείνα που συνιστά η SUZUKI. Όταν αντικαθιστάτε τα ελαστικά ή τις ζάντες του αυτοκινήτου σας, να χρησιμοποιείτε μόνο εκείνα που συνιστά η SUZUKI.
- Το σύστημα ESP® μπορεί να μην λειτουργήσει σωστά εάν οι πιέσεις των ελαστικών του αυτοκινήτου δεν είναι σωστές.

(συνεχίζεται)

⚠ ΠΡΟΕΙΔΟΠΟΙΗΣΗ

(συνέχεια)

- Το σύστημα ESP® μπορεί να μην λειτουργήσει σωστά εάν έχετε τοποθετήσει χιονοαλυσίδες στους τροχούς του αυτοκινήτου.
- Το σύστημα ESP® μπορεί να μην λειτουργήσει σωστά εάν τα ελαστικά είναι υπερβολικά φθαρμένα.
- Το σύστημα ESP® δεν υποκαθιστά τα ελαστικά χιονίου ή τις χιονοαλυσίδες στην οδήγηση σε χιονισμένους δρόμους.

⚠ ΠΡΟΕΙΔΟΠΟΙΗΣΗ

- Το σύστημα ESP® μπορεί να μην λειτουργήσει σωστά εάν εξαρτήματα του κινητήρα όπως η εξάτμιση δεν είναι τα συνιστώμενα ή έχουν υπερβολική φθορά.
- Μην πραγματοποιείτε μετατροπές στην ανάρτηση του αυτοκινήτου σας γιατί το σύστημα ESP® δεν θα λειτουργήσει σωστά.

ΣΗΜΕΙΩΣΗ:

- Εάν το σύστημα ESP® ενεργοποιηθεί, μπορεί να ακουστεί κάποιος ήχος και/ή να αισθανθείτε μία μικρή μετακίνηση στο πεντάλ των φρένων. Αυτό είναι φυσιολογικό και δηλώνει ότι η πίεση στα υγρά φρένων ελέγχεται αποτελεσματικά.
- Μπορεί να ακουστεί ένας ήχος όταν εκκινείτε τον κινητήρα ή μόλις το αυτοκίνητο αρχίσει να κινείται. Αυτό σημαίνει ότι το σύστημα αυτό είναι σε κατάσταση αυτοελέγχου και δεν αποτελεί κάποια δυσλειτουργία.

Η ενδεικτικές λυχνίες ESP® λειτουργούν όπως περιγράφεται παρακάτω:

Προειδοποιητική λυχνία ESP®



Αυτή η λυχνία αναβοσβήνει 5 φορές ανά δευτερόλεπτο όταν κάποιο από τα συστήματα του ESP® (εκτός του συστήματος ABS) ενεργοποιηθεί. Εάν αυτή η λυχνία αναβοσβήνει οδηγείτε προσεκτικά.

Όταν ο κεντρικός διακόπτης ή ο διακόπτης κινητήρα γυρίσει στην θέση "ON", η λυχνία ανάβει για λίγο για να επιβεβαιώσει την σωστή της λειτουργία.

ΣΗΜΑΝΤΙΚΗ ΣΗΜΕΙΩΣΗ

Εάν η προειδοποιητική λυχνία ESP® ανάψει και παραμείνει αναμμένη κατά την οδήγηση, μπορεί να υπάρχει κάποια δυσλειτουργία στα συστήματα ESP® (εκτός του ABS). Απευθυνθείτε στον Επίσημο Συνεργάτη SUZUKI για να ελέγξει το αυτοκίνητο σας.

ΣΗΜΕΙΩΣΗ:

Όταν η προειδοποιητική λυχνία ESP® ανάψει και παραμείνει αναμμένη κατά την οδήγηση, δηλώνει ότι υπάρχει δυσλειτουργία στα συστήματα ESP® (εκτός ABS). Το σύστημα φρένων του αυτοκινήτου θα λειτουργεί κανονικά χωρίς τις πρόσθετες λειτουργίες του ESP®.

Ενδεικτική λυχνία ESP®



Κατά την οδήγηση του αυτοκινήτου σας, θα πρέπει να ενεργοποιήσετε το ESP® ώστε να λειτουργούν όλα τα συστήματα του.

Μπορεί να χρειάζεται να απενεργοποιήσετε τα συστήματα ESP® (εκτός ABS) εάν το αυτοκίνητο σας κολλήσει σε άμμο, λάσπη ή χιόνι όπου απαιτείται το σπινάρισμα των τροχών.

Διακόπτης ESP® OFF

Αυτοκίνητα χωρίς αισθητήρες παρκαρίσματος

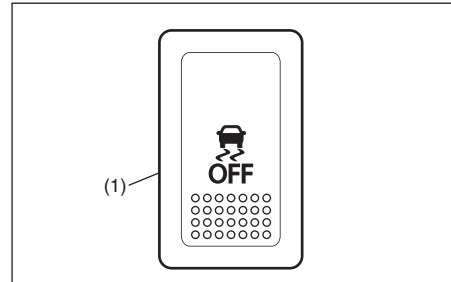

(1) Διακόπτης ESP® OFF

Αυτοκίνητα με αισθητήρες παρκαρίσματος

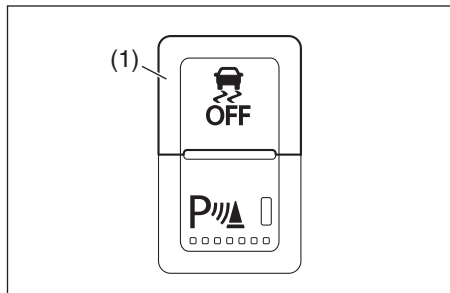

(1) Διακόπτης ESP® OFF

Όταν ο διακόπτης ESP® OFF που βρίσκεται στον πίνακα οργάνων πατηθεί και κρατηθεί πατημένος για να απενεργοποιηθούν όλα τα συστήματα ESP® (εκτός του ABS), η ενδεικτική λυχνία ESP® OFF ανάβει.

Όταν έχουν απενεργοποιηθεί όλα τα συστήματα ESP® (εκτός του ABS), βεβαιωθείτε ότι τα ενεργοποιήσατε και πάλι.

Όταν πατήσετε και πάλι τον διακόπτη ESP® OFF, η ενδεικτική λυχνία θα σβήσει και τα συστήματα ESP® θα ενεργοποιηθούν.

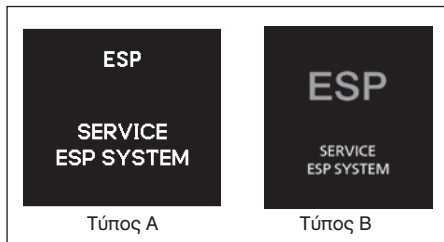

Εάν εμφανιστεί αυτό το μήνυμα στην οθόνη πληροφοριών μπορεί να υπάρχει κάποιο πρόβλημα στο σύστημα ESP®. Απευθυνθείτε στον Επίσημο Συνεργάτη SUZUKI για να ελέγξει το αυτοκίνητο σας.

ΣΗΜΕΙΩΣΗ:

Το σύστημα ESP® δεν ενεργοποιείται εφόσον εμφανίζεται το παραπάνω μήνυμα.

ΣΗΜΕΙΩΣΗ:

Εάν το αυτοκίνητο σας είναι εξοπλισμένο με σύστημα ανιχνευτή υποστήριξης πέδησης, όταν το σύστημα ESP® απενεργοποιηθεί, το σύστημα ανιχνευτή υποστήριξης πέδησης απενεργοποιείται επίσης.

Προειδοποιητική λυχνία ABS/ συστήματος φρένων

Ανατρέξτε στο “Φρενάρημα” σε αυτό το κεφάλαιο.

Σύστημα ελέγχου κατάβασης (προαιρετικός εξοπλισμός)

Το σύστημα ελέγχου κατάβασης είναι σχεδιασμένο για να μειώνει την προσπάθεια του οδηγού κατά την οδήγηση σε κατηφορικούς ολισθηρούς δρόμους και όταν το αυτοκίνητο δεν μπορεί να επιβραδύνει μόνο με το φρένο κινητήρα. Το σύστημα, ενεργοποιεί αυτόματα τα φρένα του αυτοκινήτου όποτε είναι αυτό απαραίτητο επιτρέποντας στον οδηγό να εστιάσει την προσοχή του στον χειρισμό του τιμονιού.

▲ ΠΡΟΕΙΔΟΠΟΙΗΣΗ

Μην επαφίστετε στο σύστημα αυτό. Το σύστημα αυτό μπορεί να μην καταφέρει να ελέγξει την ταχύτητα του αυτοκινήτου σε κατηφορικό δρόμο λόγω του φορτίου ή της κατάστασης του οδοστρώματος. Πάντοτε να είστε σε εγρήγορση να πατήσετε το πεντάλ φρένων για να μην κινηθεί το αυτοκίνητο προς τα πίσω. Εάν δεν δώσετε ιδιαίτερη προσοχή, μπορεί να χάσετε τον έλεγχο και να προκληθεί ατύχημα.

Διακόπτης συστήματος ελέγχου κατάβασης

Μοντέλα χωρίς σύστημα ENG A-STOP

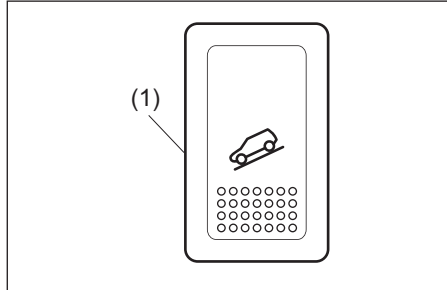

(1) Διακόπτης συστήματος ελέγχου κατάβασης

Μοντέλα χωρίς σύστημα ENG A-STOP

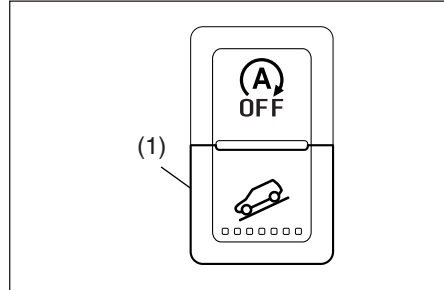

(1) Διακόπτης συστήματος ελέγχου κατάβασης

Για να ενεργοποιήσετε το σύστημα ελέγχου κατάβασης:

- 1) Στρέψτε τον διακόπτη κατάστασης οδήγησης (προαιρετικός εξοπλισμός) στην θέση "LOCK".
- 2) Επιλέξτε μία θέση στο κιβώτιο ταχυτήτων.
- 3) Πατήστε τον διακόπτη συστήματος ελέγχου κατάβασης όταν η ταχύτητα του αυτοκινήτου είναι μικρότερη των 25 χλμ/ώρα (15 μίλια/ώρα). Η ένδειξη του συστήματος στον πίνακα οργάνων θα ανάψει και αυτό θα ενεργοποιηθεί.

Εάν ο διακόπτης κατάστασης οδήγησης (προαιρετικός εξοπλισμός) είναι στην θέση "LOCK", η ταχύτητα του αυτοκινήτου διατηρείται στα 10 χλμ/ώρα (6 μίλια/ώρα) όσο οδηγείτε στο κατηγορικό δρόμο.

Όταν το σύστημα ενεργοποιεί τα φρένα του αυτοκινήτου για να διατηρήσει σταθερή την ταχύτητα, τα φώτα φρένων ανάβουν και η προειδοποιητική λυχνία ESP® αναβοσβήνει. Κατά την διάρκεια που το σύστημα είναι ενεργοποιημένο πατήστε το πεντάλ γκαζιού ή φρένων, το σύστημα προσωρινά απενεργοποιείται. Μόλις τραβήξετε το πόδι σας από το πεντάλ γκαζιού ή φρένων το σύστημα επανεργοποιείται. Όμως, εάν η ταχύτητα του αυτοκινήτου υπερβεί τα 25 χλμ/ώρα (15 μίλια/ώρα) το σύστημα ελέγχου κατάβασης απενεργοποιείται αυτόματα.

Για να απενεργοποιήσετε το σύστημα ελέγχου κατάβασης, πατήστε πάλι το διακόπτη του συστήματος.

▲ ΠΡΟΕΙΔΟΠΟΙΗΣΗ

- Όταν το σύστημα ελέγχου κατάβασης χρησιμοποιείται συνεχώς και για μεγάλο χρονικό διάστημα η θερμοκρασία στα φρένα μπορεί να αυξηθεί και το σύστημα να απενεργοποιηθεί προσωρινά για προστασία. Εάν το σύστημα απενεργοποιηθεί προσωρινά, η ενδεικτική λυχνία θα αναβοσβήνει για να σας ενημερώσει. Χρησιμοποιήστε το πεντάλ φρένων για να σταματήσετε σε ασφαλές σημείο. Μόλις η θερμοκρασία μειωθεί, η ενδεικτική λυχνία θα ανάψει και το σύστημα ελέγχου κατάβασης θα ενεργοποιηθεί ξανά.
- Το σύστημα ελέγχου κατάβασης μπορεί να ενεργοποιηθεί όταν ο μοχλός επιλογής ταχυτήτων βρεθεί στην θέση νεκράς "N" αλλά το φρένο κινητήρα δεν θα λειτουργεί. Πάντοτε να χρησιμοποιείτε το σύστημα ελέγχου κατάβασης έχοντας επιλεγμένη μία σχέση στο κιβώτιο ταχυτήτων.
- Όταν χρησιμοποιείτε το σύστημα ελέγχου κατάβασης, πατήστε τον διακόπτη του και βεβαιωθείτε ότι η ενδεικτική λυχνία ανάβει και δεν εμφανίζονται προειδοποιητικά μηνύματα στην οθόνη πληροφοριών.

ΣΗΜΕΙΩΣΗ:

Όταν το σύστημα ελέγχου κατάβασης είναι ενεργοποιημένο, μπορεί να ακουστεί ένας ήχος από τον κινητήρα. Αυτό είναι φυσιολογικό και δεν δείχνει δυσλειτουργία.

Για να απενεργοποιήσετε το σύστημα ελέγχου κατάβασης πατήστε τον διακόπτη του και βεβαιωθείτε ότι η ενδεικτική λυχνία έσβησε.

Ενδεικτική λυχνία συστήματος ελέγχου κατάβασης

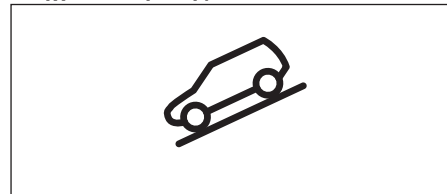

Όταν ο κεντρικός διακόπτης ή ο διακόπτης κινητήρα είναι στην θέση "ON" η λυχνία ανάβει για λίγο για να επιβεβαιώσει την σωστή της λειτουργία.

Όταν πατήσετε τον διακόπτη συστήματος ελέγχου κατάβασης και υφίστανται οι συνθήκες για να ενεργοποιηθεί το σύστημα, η ενδεικτική του λυχνία ανάβει.

Εάν αυτή αναβοσβήνει, το σύστημα δεν μπορεί να ενεργοποιηθεί.

Εάν η ενδεικτική λυχνία του συστήματος ελέγχου κατάβασης ανάψει ή αναβοσβήνει ενώ δεν λειτουργήσατε το διακόπτη, υπάρχει κάποια δυσλειτουργία. Απευθυνθείτε στον Επίσημο Συνεργάτη SUZUKI για να ελέγξει το αυτοκίνητο σας.

ΣΗΜΕΙΩΣΗ:

Όταν πατώντας τον διακόπτη συστήματος ελέγχου κατάβασης η ενδεικτική λυχνία αναβοσβήνει, μπορεί να μην ισχύει ένα από τα παρακάτω.

- Ο διακόπτης κατάστασης οδήγησης (προαιρετικός εξοπλισμός) είναι στην θέση "LOCK".
- Ο μοχλός επιλογής ταχυτήτων βρίσκεται σε μία ταχύτητα.
- Η ταχύτητα του αυτοκινήτου είναι χαμηλότερη από 25 χλμ/ώρα (15 μίλια/ώρα).
- Η θερμοκρασία των φρένων είναι φυσιολογική.

ΣΗΜΕΙΩΣΗ:

Εάν κάποια από τις παρακάτω καταστάσεις ισχύει, μπορεί να υπάρχει δυσλειτουργία στο σύστημα ελέγχου κατάβασης ή στο σύστημα ESP®. Απευθυνθείτε στον Επίσημο Συνεργάτη SUZUKI για να ελέγξει το αυτοκίνητο σας.

- Όταν πατάτε τον διακόπτη του συστήματος ελέγχου κατάβασης, η ενδεικτική λυχνία δεν ανάβει ή αναβοσβήνει.
- Η ενδεικτική λυχνία παραμένει αναμένη ενώ οδηγείτε και χωρίς να έχετε πατήσει τον διακόπτη του συστήματος ελέγχου κατάβασης.

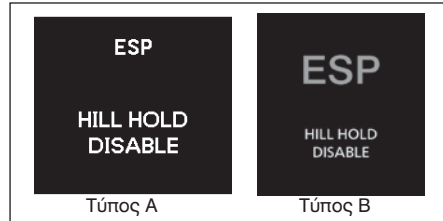

Εάν στην οθόνη πληροφοριών εμφανιστεί το παραπάνω μήνυμα μπορεί να υπάρχει δυσλειτουργία στο σύστημα ελέγχου κατάβασης και στο σύστημα συγκράτησης σε ανηφόρα. Απευθυνθείτε στον Επίσημο Συνεργάτη SUZUKI για να ελέγξει το αυτοκίνητο σας.

ΣΗΜΕΙΩΣΗ:

Δεν μπορεί να ενεργοποιηθεί το σύστημα ελέγχου κατάβασης όταν εμφανίζεται αυτό το μήνυμα.

Σύστημα συγκράτησης σε ανηφόρα (προαιρετικός εξοπλισμός)

Αυτό το σύστημα έχει σχεδιαστεί για να σας βοηθήσει να ξεκινάτε το αυτοκίνητο σας σε ανηφορικό δρόμο. Όταν ξεκινάτε να οδηγείτε σε ανηφορικό δρόμο, το σύστημα αυτό βοηθά ώστε να μην κινηθεί το αυτοκίνητο προς τα πίσω καθώς μετακινείτε το πόδι σας από το πεντάλ των φρένων στο πεντάλ γκαζιού.

▲ ΠΡΟΕΙΔΟΠΟΙΗΣΗ

- Μην επαφίεστε στο σύστημα αυτό. Το σύστημα αυτό μπορεί να μην καταφέρει να συγκρατήσει το αυτοκίνητο κατά την εκκίνηση του σε ανηφορικό δρόμο λόγω του φορτίου ή της κατάστασης του οδοστρώματος. Πάντοτε να είστε σε εγρήγορση να πατήσετε το πεντάλ φρένων για να μην κινηθεί το αυτοκίνητο προς τα πίσω. Εάν δεν δώσετε ιδιαίτερη προσοχή, μπορεί να χάσετε τον έλεγχο και να προκληθεί ατύχημα.
- Το σύστημα αυτό δεν είναι σχεδιασμένο για να διατηρεί σταματημένο το αυτοκίνητο σας σε ανηφορικό δρόμο. (συνεχίζεται)

▲ ΠΡΟΕΙΔΟΠΟΙΗΣΗ

(συνέχεια)

- Μόλις τραβήξετε το πόδι σας από το πεντάλ φρένων, εκκινήστε αμέσως το αυτοκίνητο. Εάν αφήσετε το πόδι σας από το πεντάλ των φρένων και το αυτοκίνητο δεν έχει αρχίσει να κινείται μέσα σε 2 δευτερόλεπτα, το σύστημα συγκράτησης σε ανηφόρα απενεργοποιείται. Έτσι, το αυτοκίνητο μπορεί να κυλήσει προς τα πίσω και να δημιουργηθεί ατύχημα. Και επιπρόσθετα, ο κινητήρας μπορεί να σβήσει με αποτέλεσμα το σύστημα υποβοήθησης τιμονιού και φρένων να μην λειτουργήσουν. Αυτό μπορεί να οδηγήσει σε ατύχημα και ζημιά στο αυτοκίνητο.
- Εάν οδηγείτε σε ανηφορικό δρόμο, σε χωματόδρομο ή σε οδόστρωμα καλυμμένο με χιόνι ή λάσπη με το σύστημα συγκράτησης σε ανηφόρα ενεργοποιημένο, υπάρχει πιθανότητα οι τροχοί να μπλοκάρουν και να χαθεί ο έλεγχος του αυτοκινήτου.

Το σύστημα συγκράτησης σε ανηφόρα ενεργοποιείται για 2 δευτερόλεπτα μόλις το πόδι σας απομακρυνθεί από το πεντάλ φρένων όταν ισχύουν τα παρακάτω:

- 1) Ο μοχλός επιλογής ταχυτήτων βρίσκεται σε μία από τις θέσεις για κίνηση προς τα μπροστά ή στην όπισθεν.
- 2) Το χειρόφρενο είναι απενεργοποιημένο.
- 3) Σε αυτοκίνητα με μηχανικό κιβώτιο ταχυτήτων, το πεντάλ συμπλέκτη είναι πατημένο.
- 4) Το αυτοκίνητο βρίσκεται σε ανηφορικό δρόμο.

Σε αυτοκίνητα με σύστημα ENG A-STOP το σύστημα συγκράτησης σε ανηφόρα ενεργοποιείται όταν ο κινητήρας επανεκκινήσει αυτόματα ακόμα και εάν δεν ισχύουν οι παραπάνω συνθήκες.

ΣΗΜΕΙΩΣΗ:

Όταν το σύστημα συγκράτησης σε ανηφόρα ενεργοποιείται, μπορεί να ακουστεί κάποιος ήχος από τον κινητήρα. Αυτό είναι φυσιολογικό και δεν δηλώνει δυσλειτουργία.

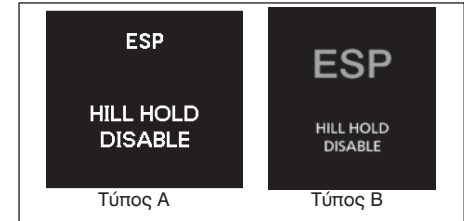

Εάν το παραπάνω μήνυμα εμφανιστεί στην οθόνη πληροφοριών, μπορεί να υπάρχει κάποιο πρόβλημα στο σύστημα ελέγχου κατάβασης και στο σύστημα συγκράτησης σε ανηφόρα. Απευθυνθείτε στον Επίσημο Συνεργάτη SUZUKI για να ελέγξει το αυτοκίνητο σας.

ΣΗΜΕΙΩΣΗ:

Το σύστημα συγκράτησης σε ανηφόρα δεν ενεργοποιείται εφόσον εμφανίζεται το παραπάνω μήνυμα.

Σύστημα παρακολούθησης πίεσης ελαστικών (TPMS)

Το σύστημα παρακολούθησης πίεσης ελαστικών (TPMS) είναι σχεδιασμένο για να σας ειδοποιεί όταν η πίεση ενός ή περισσότερων ελαστικών του αυτοκινήτου σας είναι χαμηλότερη από την σωστή. Ένας αισθητήρας με έναν μοναδικό κωδικό βρίσκεται τοποθετημένος σε κάθε τροχό. Αυτός μεταδίδει σήματα σχετιζόμενα με την πίεση του ελαστικού στον ελεγκτή του συστήματος. Όταν η πίεση σε ένα ή περισσότερα ελαστικά του αυτοκινήτου μειωθεί, η προειδοποιητική λυχνία ανάβει.

Προειδοποιητική λυχνία πίεσης ελαστικών



Κάθε ελαστικό συμπεριλαμβανομένης και της ρεζέρβας (εάν υπάρχει), θα πρέπει να ελέγχεται μία φορά τον μήνα και όταν είναι κρύο για την σωστή πίεση αέρα βάσει των οδηγιών του κατασκευαστή ή βάσει της ετικέτας ελαστικών. (Εάν το αυτοκίνητο σας διαθέτει ελαστικά διαφορετικά από αυτά που ορίζονται στην ετικέτα ελαστικών, θα πρέπει αυτά να ελέγχονται βάσει των οδηγιών του κατασκευαστή τους). Σαν ένα επιπρόσθετο χαρακτηριστικό εξοικονόμησης καυσίμου, το αυτοκίνητο σας διαθέτει το σύστημα παρακολούθησης πίεσης ελαστικών (TPMS) το οποίο ενεργοποιεί την προειδοποιητική του λυχνία, όταν η πίεση σε κάποιο ελαστικό μειωθεί.

Συνεπώς, όταν η προειδοποιητική αυτή λυχνία ανάψει, θα πρέπει να σταματήσετε το συντομότερο δυνατόν και να ρυθμίσετε την πίεση των ελαστικών στη σωστή τιμή.

Οδηγώντας το αυτοκίνητο σας με χαμηλότερη πίεση στα ελαστικά του μπορεί να οδηγήσει σε υπερθέρμανση τους και σε κλατάρισμα. Η χαμηλή πίεση στα ελαστικά επίσης μειώνει την εξοικονόμηση καυσίμου και την διάρκεια ζωής του πέλματος των ελαστικών και επιδρά αρνητικά στον χειρισμό και στο φρενάρισμα του αυτοκινήτου.

Παρακαλούμε σημειώστε, ότι, το σύστημα παρακολούθησης πίεσης ελαστικών δεν υποκαθιστά την σωστή συντήρηση των ελαστικών του αυτοκινήτου σας που αποτελεί ευθύνη του οδηγού.

▲ ΠΡΟΕΙΔΟΠΟΙΗΣΗ

Μην επαφίεστε στο σύστημα παρακολούθησης πίεσης ελαστικών για να καθορίσετε το πότε απαιτείται η προσθήκη αέρα σε αυτά, γιατί μπορεί να οδηγηθείτε σε απώλεια του ελέγχου του αυτοκινήτου σας και την πρόκληση ατυχήματος.

Ελέγχετε κάθε μήνα την πίεση αέρα των ελαστικών του αυτοκινήτου σας. Όταν αυτά είναι κρύα, ρυθμίστε την βάση των οδηγιών που αναγράφονται στην πινακίδα πληροφοριών ελαστικών και σε αυτό το εγχειρίδιο. Ανατρέξτε στο “Ελαστικά” στο κεφάλαιο “ΕΛΕΓΧΟΣ ΚΑΙ ΣΥΝΤΗΡΗΣΗ”.

▲ ΠΡΟΕΙΔΟΠΟΙΗΣΗ

Εάν αδιαφορήσετε όταν η προειδοποιητική λυχνία συστήματος παρακολούθησης πίεσης ελαστικών ανάψει και αναβοσβήνει όταν οδηγείτε το αυτοκίνητο σας, μπορεί να έχει σαν αποτέλεσμα την δημιουργία ατυχήματος.

Εάν η προειδοποιητική αυτή λυχνία δεν ανάψει για 2 περίπου δευτερόλεπτα αφότου ο κεντρικός διακόπτης ή ο διακόπτης κινητήρα γυρίσει στην θέση “ON” ή ανάψει και αναβοσβήνει κατά την οδήγηση, απευθυνθείτε στον Επίσημο Συνεργάτη SUZUKI για να ελέγξει το αυτοκίνητο σας. Ακόμα και εάν η λυχνία σβήσει αφού προηγουμένως αναβόσβηνε υποδηλώνοντας ότι η δυσλειτουργία αποκαταστάθηκε, θα πρέπει να απευθυνθείτε στον Επίσημο Συνεργάτη SUZUKI για να ελέγξει το αυτοκίνητο σας.

▲ ΠΡΟΕΙΔΟΠΟΙΗΣΗ

Η δυνατότητα μεταφοράς φορτίου των ελαστικών μειώνεται όταν η πίεση τους είναι χαμηλότερη. Εάν τα ελαστικά του αυτοκινήτου σας έχουν ελαφρώς χαμηλότερη πίεση και το φορτίο τους είναι περισσότερο των προδιαγραφών, αυτό μπορεί να οδηγήσει σε κλατάρισμα. Η προειδοποιητική λυχνία του συστήματος παρακολούθησης της πίεσης ελαστικών μπορεί να μην ειδοποιήσει σε μία τέτοια περίπτωση.

Ελέγχετε και ρυθμίζετε την πίεση των ελαστικών του αυτοκινήτου σας τουλάχιστον μία φορά τον μήνα. Ανατρέξτε στο “Ελαστικά” στο κεφάλαιο “ΕΛΕΓΧΟΣ ΚΑΙ ΣΥΝΤΗΡΗΣΗ”.

▲ ΠΡΟΕΙΔΟΠΟΙΗΣΗ

Εάν συνεχίσετε να οδηγείτε το αυτοκίνητο σας με την προειδοποιητική λυχνία συστήματος παρακολούθησης πίεσης ελαστικών αναμένη θα προκληθεί ατύχημα που μπορεί να οδηγήσει σε τραυματισμό ή και θάνατο.

Εάν κατά την οδήγηση του αυτοκινήτου σας ανάψει και παραμένει αναμένη η προειδοποιητική λυχνία, μειώστε την ταχύτητα και αποφύγετε το απότομο φρενάρισμα ή τους απότομους ελιγμούς στο τιμόνι. Να γνωρίσετε ότι η οδήγηση του αυτοκινήτου με ένα ελαστικό με χαμηλότερη πίεση μπορεί να έχει σαν αποτέλεσμα την υπερθέρμανση του ελαστικού που μπορεί να οδηγήσει σε κλατάρισμα, και επηρεάζει τον έλεγχο του τιμονιού και την αποδοτικότητα των φρένων. Σταματήστε σε ασφαλές σημείο το συντομότερο δυνατόν και ελέγξτε τα ελαστικά του αυτοκινήτου σας.

- Εάν κάποιο ελαστικό έχει κλατάρει, αντικαταστήστε το με την ρεζέρβα (προαιρετικός εξοπλισμός). Ανατρέξτε στο “Οδηγίες χρήσης γυύλου” στο κεφάλαιο “ΣΕ ΠΕΡΙΠΤΩΣΗ ΑΝΑΓΚΗΣ” για την διαδικασία. Επίσης, ανατρέξτε στο “Αντικαθιστώντας Ελαστικά και/ή Τροχούς” για οδηγίες σχετικά με την επαναφορά του συστήματος παρακολούθησης πίεσης ελαστικών μετά από κλατάρισμα.

(συνεχίζεται)

▲ ΠΡΟΕΙΔΟΠΟΙΗΣΗ

(συνέχεια)

- Εάν το αυτοκίνητο σας είναι εξοπλισμένο με κιτ επισκευής ελαστικών αντί για ρεζέρβα, ανατρέξτε στο “Κιτ επισκευής ελαστικού” στο κεφάλαιο “ΣΕ ΠΕΡΙΠΤΩΣΗ ΑΝΑΓΚΗΣ” για οδηγίες σχετικά με τη επισκευή του ελαστικού.
- Εάν ένα ή περισσότερα ελαστικά του αυτοκινήτου σας έχουν χαμηλότερη πίεση, ρυθμίστε την πίεση σε όλα τα ελαστικά βάσει των προδιαγραφών το συντομότερο δυνατόν.

Η προειδοποιητική λυχνία συστήματος παρακολούθησης πίεσης ελαστικών μπορεί να ανάψει λόγω φυσικών αιτιών όπως η διαρροή αέρα καθώς και η διαφοροποίηση της πίεσης των ελαστικών λόγω της θερμοκρασίας περιβάλλοντος ή και της ατμοσφαιρικής πίεσης. Η ρύθμιση της πίεσης των ελαστικών βάσει των τιμών που αναγράφονται στην ετικέτα πληροφοριών ελαστικών θα έχει σαν αποτέλεσμα να σβήσει η προειδοποιητική λυχνία.

Για να σβήσει η προειδοποιητική λυχνία συστήματος ελέγχου πίεσης ελαστικών, θα πρέπει να ρυθμίσετε την πίεση των ελαστικών του αυτοκινήτου σας όταν αυτά είναι κρύα ή έχετε οδηγήσει το αυτοκίνητο για 10 περίπου λεπτά.

Όταν αποκατασταθεί η πίεση ελαστικών στα σωστά επίπεδα, η προειδοποιητική λυχνία θα σβήσει και στην οθόνη πληροφοριών θα εμφανιστεί η τρέχουσα πίεση ελαστικών (εάν έχετε επιλέξει την λειτουργία παρακολούθησης πίεσης ελαστικών).

ΣΗΜΑΝΤΙΚΗ ΣΗΜΕΙΩΣΗ

Εάν η προειδοποιητική λυχνία συστήματος παρακολούθησης πίεσης ελαστικών δεν σβήσει ακόμα και εάν οδηγήσετε το αυτοκίνητο σας για 10 λεπτά αφότου έχετε ρυθμίσει την πίεση των ελαστικών του, μπορεί να υπάρχει κάποιο πρόβλημα στο σύστημα. Απευθυνθείτε στον Επίσημο Συνεργάτη SUZUKI για να ελέγξει το αυτοκίνητο σας.

Εάν η προειδοποιητική λυχνία ανάψει μέσα σε μικρό χρονικό διάστημα αφότου ρυθμίσετε την πίεση των ελαστικών του αυτοκινήτου σας, μπορεί κάποιο ελαστικό να έχει κλατάρει. Εάν συμβαίνει αυτό, αντικαταστήστε το με την ρεζέρβα (προαιρετικός εξοπλισμός). Ανατρέξτε στο “Οδηγίες χρήσης γυύλου” στο κεφάλαιο “ΣΕ ΠΕΡΙΠΤΩΣΗ ΑΝΑΓΚΗΣ” για λεπτομέρειες. Ανατρέξτε στο “Αντικαθιστώντας Ελαστικά και/ή τροχούς” για οδηγίες σχετικά με την επαναφορά του συστήματος παρακολούθησης πίεσης ελαστικών μετά από κλατάρισμα.

LOW TIRE
PRESSURE**ΣΗΜΕΙΩΣΗ:**

- Όταν η προειδοποιητική λυχνία ανάψει στην οθόνη πληροφοριών εμφανίζεται το παραπάνω μήνυμα.
- Όταν η πίεση ελαστικών ρυθμιστεί σε περιοχή με μεγάλο υψόμετρο, η προειδοποιητική λυχνία μπορεί να μην σβήσει μετά την ρύθμιση. Στην περίπτωση αυτή, ρυθμίστε την πίεση των ελαστικών του αυτοκινήτου σας σε ελαφρώς υψηλότερη τιμή από εκείνη που αναγράφεται στην ετικέτα πληροφοριών ελαστικών.
- Η προειδοποιητική λυχνία μπορεί να ανάψει και μετά από λίγο να σβήσει. Αυτό οφείλεται στην αύξηση της θερμοκρασίας της επιφάνειας των ελαστικών μετά από οδηγηση μεγάλης διάρκειας ή οδήγηση σε περιοχή με υψηλή θερμοκρασία. Ακόμα και εάν αυτό συμβεί, ελέγξτε την πίεση σε όλα τα ελαστικά του αυτοκινήτου σας.
- Για να ελαχιστοποιήσετε τις πιθανότητες να ανάψει η προειδοποιητική λυχνία λόγω φυσιολογικής αλλαγής στην θερμοκρασία και την ατμοσφαιρική πίεση είναι σημαντικό να ελέγχετε και να ρυθμίζετε την πίεση των

ελαστικών του αυτοκινήτου σας όταν αυτά είναι κρύα.

Ελαστικά που ελέγχονται μετά από οδήγηση μπορεί να δείχνουν κανονική τιμή πίεσης γιατί έχουν ζεσταθεί και μόλις κρυώσουν η τιμή πίεσης να μειωθεί. Επίσης, η πίεση ελαστικών που έχει ελεγχθεί όταν το αυτοκίνητο βρίσκεται σε έναν ζεστό χώρο μπορεί να είναι χαμηλότερη όταν αυτό βρεθεί σε κρύο περιβάλλον. Εάν ρυθμίσετε την πίεση των ελαστικών με το αυτοκίνητο μέσα σε ένα ζεστό γκαράζ, όταν αυτό βγει σε εξωτερικό χώρο με χαμηλότερη θερμοκρασία η πίεση θα είναι μειωμένη. Για κάθε διαφορά θερμοκρασίας περιβάλλοντος κατά 0.8οC θα πρέπει να προσθέσετε 1Κρα πίεσης στα ελαστικά.

Ένδειξη δυσλειτουργίας συστήματος παρακολούθησης πίεσης ελαστικών

Το αυτοκίνητο σας είναι εξοπλισμένο με ένδειξη δυσλειτουργίας του συστήματος παρακολούθησης πίεσης ελαστικών που δηλώνει εάν υπάρχει δυσλειτουργία στο σύστημα αυτό.

Η ένδειξη αυτή είναι συνδισασμένη με την ένδειξη χαμηλής πίεσης ελαστικών. Όταν το σύστημα ανιχνεύσει κάποια δυσλειτουργία, η λυχνία θα αναβοσβήνει για περίπου 75 δευτερόλεπτα και στην συνέχεια θα παραμείνει αναμμένη. Αυτό θα επαναλαμβάνεται κάθε φορά που εκκινεί ο κινητήρας και για όσο διάστημα υφίσταται η δυσλειτουργία.

Η ένδειξη δυσλειτουργίας δεν μηδενίζεται όταν ο κινητήρας σβήσει αλλά διατηρείται μέχρι να αποκατασταθεί η βλάβη.

Όταν η ένδειξη δυσλειτουργίας ανάψει το σύστημα δεν θα μπορεί να ανιχνεύσει τυχόν χαμηλή πίεση σε κάποιο ελαστικό.

Δυσλειτουργίες στο σύστημα παρακολούθησης πίεσης ελαστικών μπορεί να προκύψουν για διάφορους λόγους, συμπεριλαμβανομένων και της αντικατάστασης των ελαστικών με άλλα. Πάντοτε να ελέγχετε την ένδειξη δυσλειτουργίας μετά από την αντικατάσταση ενός ή περισσότερων ελαστικών του αυτοκινήτου σας ώστε να βεβαιωθείτε ότι το σύστημα λειτουργεί σωστά.

ΣΗΜΑΝΤΙΚΗ ΣΗΜΕΙΩΣΗ

Οι αισθητήρες πίεσης ελαστικών μπορεί να πάθουν ζημιά εάν δεν λάβετε τις εξής προφυλάξεις.

- Σας συνιστούμε να επισκευάζετε ή αντικαθιστάτε τα ελαστικά του αυτοκινήτου σας στον Επίσημο Συνεργάτη SUZUKI. Μπορεί να προκληθεί ζημιά στους αισθητήρες κατά την τοποθέτηση ή την αφαίρεση των ελαστικών.
- Να μην χρησιμοποιείτε στεγανωτικά υγρά για να επισκευάσετε ένα κλαταρισμένο ελαστικό εκτός και εάν το αυτοκίνητο σας είναι εξοπλισμένο με κιτ επισκευής ελαστικών αντί για ρεζέρβα.

ΣΗΜΑΝΤΙΚΗ ΣΗΜΕΙΩΣΗ

Εάν η προειδοποιητική λυχνία παρακολούθησης πίεσης ελαστικών ανάβει συχνά, μπορεί να υπάρχει πρόβλημα σε ένα ή περισσότερα ελαστικά, στους αισθητήρες ή στο σύστημα παρακολούθησης.

Εάν συμβαίνει αυτό, απευθυνθείτε στον Επίσημο Συνεργάτη SUZUKI για να ελέγξει το αυτοκίνητο σας.

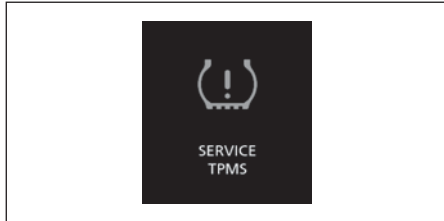

ΣΗΜΕΙΩΣΗ:

Όταν η λυχνία αυτή ανάψει στην οθόνη πληροφοριών εμφανίζεται το παραπάνω μήνυμα.

Περιορισμοί στο σύστημα παρακολούθησης πίεσης ελαστικών

Το σύστημα παρακολούθησης πίεσης ελαστικών μπορεί να μην λειτουργεί σωστά κάτω από συγκεκριμένες συνθήκες. Στις παρακάτω καταστάσεις η προειδοποιητική λυχνία του συστήματος μπορεί να ανάψει ή να αναβοσβήνει.

- Όταν αντικαταστήσετε ένα κλαταρισμένο ελαστικό με την ρεζέρβα.
- Όταν κατά την εναλλαγή θέσης των ελαστικών του αυτοκινήτου συμπεριλάβετε και την ρεζέρβα.
- Όταν προκληθεί ζημιά σε έναν αισθητήρα του συστήματος κατά την αντικατάσταση ενός ελαστικού ή όταν χρησιμοποιηθούν υγρά στεγανοποίησης για την επισκευή ενός κλαταρισμένου ελαστικού.
- Όταν στο ηλεκτρονικό σήμα ενός αισθητήρα του συστήματος παρεμβληθούν:
 - Ηλεκτρικές συσκευές που χρησιμοποιούν παρόμοιες συχνότητες βρεθούν κοντά στο αυτοκίνητο.
 - Όταν κάποιο μεταλλικό φύλλο που δημιουργεί παρεμβολές ακουμπήσει σε κάποιο παράθυρο.
 - Μια μεγάλη ποσότητα χιονιού ή πάγου καλύψει το αυτοκίνητο και πιο συγκεκριμένα γύρω από τους τροχούς του.
 - Όταν έχουν τοποθετηθεί ελαστικά χιονιού ή χιονοαλυσίδες στο αυτοκίνητο.
- Όταν χρησιμοποιείτε μη-γνήσιους τροχούς SUZUKI.

- Όταν η πίεση αέρα σε κάποιο ελαστικό είναι πολύ υψηλή.
- Όταν υπάρχει πρόβλημα στον δέκτη του ελεγκτή του συστήματος.

Ρύθμιση συστήματος παρακολούθησης πίεσης ελαστικών

- Μπορείτε να ορίσετε ως αρχική τιμή πίεσης ελαστικών μια τιμή για κάθε μία από τις παρακάτω καταστάσεις βάσει της επικέτας πληροφοριών ελαστικών.
 - Άνετη οδήγηση
 - Οικονομική οδήγηση
 - Οδήγηση με φορτίο

▲ ΠΡΟΕΙΔΟΠΟΙΗΣΗ

Όταν το βάρος του φορτίου του αυτοκινήτου αλλάξει, ρυθμίστε την πίεση των ελαστικών του βάσει της επικέτας πληροφοριών ελαστικών και ορίστε την αρχική τιμή μέσω της οθόνης πληροφοριών. Εάν το βάρος του φορτίου, η πίεση ελαστικών και η αρχική τιμή δεν ταιριάζουν, το σύστημα παρακολούθησης πίεσης ελαστικών δεν θα λειτουργεί σωστά.

ΛΕΙΤΟΥΡΓΩΝΤΑΣ ΤΟ ΟΧΗΜΑ ΣΑΣ

Για να ελέγξετε την τρέχουσα πίεση ελαστικών

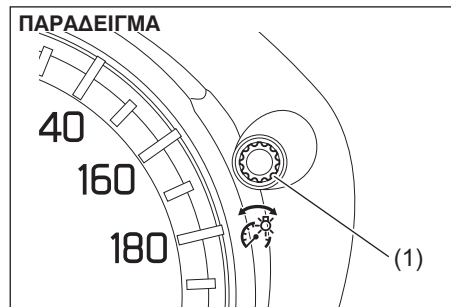

- Όταν ο κεντρικός διακόπτης ή ο διακόπτης κινητήρα γυρίσει στην θέση "ON", και το αυτοκίνητο είναι ακινητοποιημένο, πατήστε και κρατήστε το μπουτόν επιλογής (1) στον πίνακα οργάνων για περισσότερο από 3 δευτερόλεπτα ώστε να αλλάξει η κατάσταση οθόνης στην κατάσταση ρύθμισης.

ΠΑΡΑΔΕΙΓΜΑ

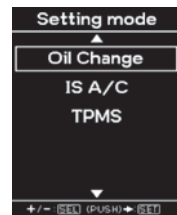

Τύπος Α

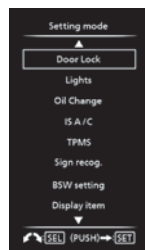

Τύπος Β

- Στρέψτε το μπουτόν επιλογής (1) αριστερά ή δεξιά για να επιλέξετε την λειτουργία παρακολούθησης πίεσης ελαστικών (TPMS) και πατήστε τον.

ΣΗΜΕΙΩΣΗ:

Εάν εξέλθετε από την κατάσταση ρύθμισης, επιλέξτε "Back" και πατήστε το μπουτόν επιλογής (1).

ΠΑΡΑΔΕΙΓΜΑ

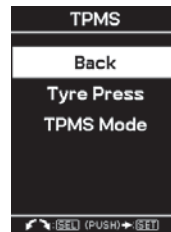

Τύπος Α

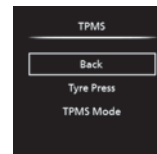

Τύπος Β

- Στρέψτε το μπουτόν επιλογής (1) αριστερά ή δεξιά για να επιλέξετε "Tyre press" και στη συνέχεια πατήστε το μπουτόν.

ΠΑΡΑΔΕΙΓΜΑ



Τύπος Α



Τύπος Β

- Στην οθόνη εμφανίζεται η τρέχουσα πίεση των ελαστικών.

ΣΗΜΕΙΩΣΗ:

- Όταν το σύστημα παρακαλούθησης πίεσης ελαστικών ανιχνεύσει χαμηλή πίεση σε κάποιο ελαστικό, ανάβει η προειδοποιητική λυχνία. Ταυτόχρονα στην οθόνη πληροφοριών αναβοσβήνει η ένδειξη "Tyre press" υποδεικνύοντας τις πιέσεις στα αντίστοιχα ελαστικά.
- Στην οθόνη μπορεί να μην εμφανίζεται η πίεση των ελαστικών για περίπου 10 λεπτά αφότου το αυτοκίνητο αρχίσει να κινείται. Αυτό συμβαίνει γιατί το σύστημα παρακολούθησης πίεσης ελαστικών ανιχνεύει την πίεση στα ελαστικά μέσα σε αυτό το χρονικό διάστημα. Στην οθόνη θα εμφανιστεί η πίεση των ελαστικών αφότου περάσουν τα 10 λεπτά.
- Εάν σταματήσετε το αυτοκίνητο και γυρίσετε τον κεντρικό διακόπτη ή τον διακόπτη κινητήρα στην θέση "LOCK" και περιμένετε για 20 λεπτά ή περισσότερο, η τιμή πίεσης ελαστικών στην οθόνη πληροφοριών μηδενίζεται και εμφανίζεται σαν 0 kPa μόλις ο κινητήρας επανεκκινήσει. Στην συνέχεια μόλις το αυτοκίνητο κινηθεί το σύστημα θα λάβει τις τιμές πίεσης ελαστικών και θα τις εμφανίσει ξανά στην οθόνη. Εάν την στιγμή αυτή η πίεση είναι χαμηλή ή αντίστοιχη ένδειξη στην οθόνη θα είναι "--".

Ορίζοντας την αρχική τιμή πίεσης ελαστικών

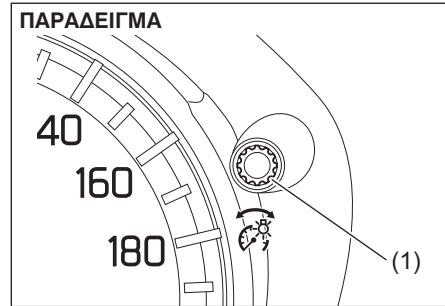

- 1) Όταν ο κεντρικός διακόπτης ή ο διακόπτης κινητήρα βρεθεί στην θέση "ON" και το αυτοκίνητο είναι ακινητοποιημένο, πατήστε και κρατήστε πατημένο το μπουτόν επιλογής (1) στον πίνακα οργάνων για περισσότερο από 3 δευτερόλεπτα ώστε να αλλάξει η κατάσταση οθόνης στην κατάσταση ρύθμισης.

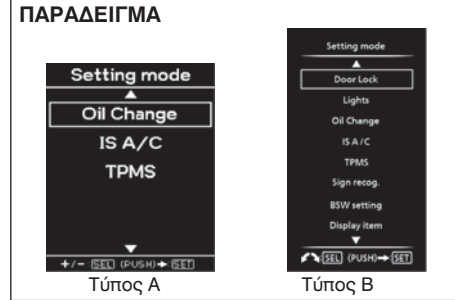

- 2) Στρέψτε το μπουτόν επιλογής (1) αριστερά ή δεξιά για να επιλέξετε την λειτουργία παρακολούθησης πίεσης ελαστικών (TPMS) και πατήστε τον.

ΣΗΜΕΙΩΣΗ:

Εάν εξέλθετε από την κατάσταση ρύθμισης, επιλέξτε "Back" και πατήστε το μπουτόν επιλογής (1).

ΠΑΡΑΔΕΙΓΜΑ

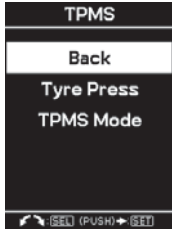

Τύπος Α

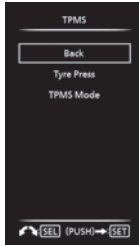

Τύπος Β

- 3) Στρέψτε το μπουτόν επιλογής (1) αριστερά ή δεξιά για να επιλέξετε “TPMS Mode” και στη συνέχεια πατήστε το μπουτόν επιλογής.

ΠΑΡΑΔΕΙΓΜΑ



Τύπος Α

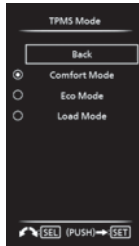

Τύπος Β

- 4) Στρέψτε το μπουτόν επιλογής (1) αριστερά ή δεξιά για να επιλέξετε αρχική τιμή και στη συνέχεια πατήστε το μπουτόν επιλογής.

ΠΑΡΑΔΕΙΓΜΑ

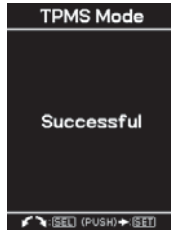

Τύπος Α



Τύπος Β

- 5) Όταν στην οθόνη εμφανιστεί το παραπάνω μήνυμα η ρύθμιση έχει ολοκληρωθεί.

Αντικατάσταση Ελαστικών και/ή Τροχών

Εάν κάποιο ελαστικό κλατάρει και το αντικαταστήσετε με την ρεζέρβα, η SUZUKI συνιστά να απευθυνθείτε στον Επίσημο Συνεργάτη SUZUKI για να αντικαταστήσει το κλαταρισμένο ελαστικό στον τροχό. Το σύστημα παρακολούθησης πίεσης ελαστικών είναι σε θέση να αναγνωρίσει τον κωδικό του τροχού, και η λειτουργία του συστήματος μπορεί να αποκατασταθεί.

Εάν απαιτείται η αντικατάσταση κάποιων τροχών του αυτοκινήτου σας ο Επίσημος Συνεργάτης SUZUKI θα πρέπει να βεβαιώσει ότι οι αισθητήρες του συστήματος τοποθετήθηκαν στους καινούργιους τροχούς και θα πρέπει να ρυθμίσει το σύστημα παρακολούθησης πίεσης ελαστικών ώστε να αναγνωρίζει τους αισθητήρες.

ΣΗΜΕΙΩΣΗ:

Στην ρεζέρβα δεν υπάρχει εγκατεστημένος αισθητήρας. Θα πρέπει να χρησιμοποιείτε την ρεζέρβα μόνο σε έκτακτη ανάγκη και να την αντικαθιστάτε με τον κανονικό τροχό το συντομότερο δυνατόν, ώστε να αποκατασταθεί και η λειτουργία του συστήματος.

⚠ ΠΡΟΕΙΔΟΠΟΙΗΣΗ

Η χρήση ελαστικών ή τροχών που δεν συνιστώνται από την SUZUKI μπορεί να οδηγήσει σε δυσλειτουργία του συστήματος παρακολούθησης πίεσης ελαστικών. Όταν αντικαθιστάτε τροχούς ή ελαστικά να χρησιμοποιείτε μόνο αυτά που συνιστώνται από την SUZUKI. Ανατρέξτε στο “Ελαστικά” στο κεφάλαιο “ΕΛΕΓΧΟΣ ΚΑΙ ΣΥΝΤΗΡΗΣΗ” για λεπτομέρειες.

ΣΥΜΒΟΥΛΕΣ ΟΔΗΓΗΣΗΣ

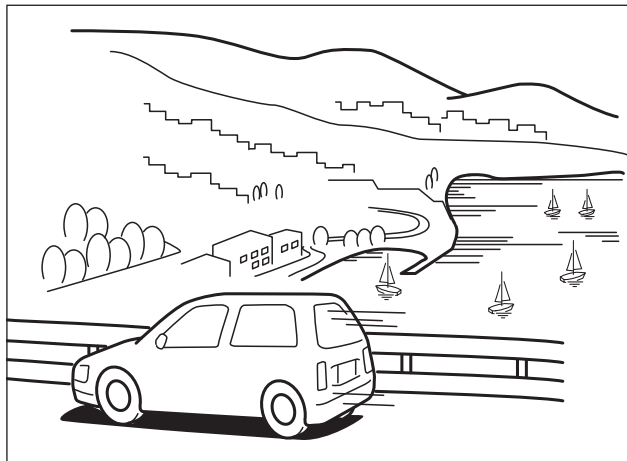

Ροντάρισμα	4-1
Καταλύτης	4-1
Για καλύτερη οικονομία καυσίμου	4-2
Οδήγηση σε αυτοκινητοδρόμους	4-3
Οδήγηση σε ανηφορικούς δρόμους.....	4-3
Οδήγηση σε ολισθηρό οδόστρωμα.....	4-4
Οδήγηση εκτός δρόμου	4-6

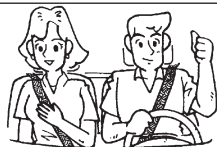

▲ ΠΡΟΕΙΔΟΠΟΙΗΣΗ

- Να φοράτε πάντα τις ζώνες ασφαλείας. Ακόμα και εάν το αυτοκίνητο διαθέτει σύστημα αερόσακων στα εμπρός καθίσματα, ο οδηγός και όλοι οι επιβάτες θα πρέπει να φορούν τις ζώνες ασφαλείας πάντα. Ανατρέξτε στο κεφάλαιο “Ζώνες ασφαλείας και σύστημα παιδικών καθισμάτων” για οδηγίες σωστής χρήσης των ζωνών ασφαλείας.
- Ποτέ μην οδηγείτε κάτω από την επήρεια αλκοόλ ή ηρεμιστικών φαρμάκων. Το αλκοόλ και τα ηρεμιστικά φάρμακα επηρεάζουν τα αντανακλαστικά σας και κάτι τέτοιο μπορεί να οδηγήσει σε ατύχημα και τραυματισμό. Επίσης να αποφεύγετε την οδήγηση όταν είστε κουρασμένοι, εκνευρισμένοι ή αγχωμένοι.

Ροντάρισμα

ΣΗΜΑΝΤΙΚΗ ΣΗΜΕΙΩΣΗ

Οι επιδόσεις και η αξιοπιστία του κινητήρα εξαρτάται από την φροντίδα και την προσοχή που θα επιδείξετε κατά τα πρώτα χιλιόμετρα οδήγησης. Είναι απολύτως απαραίτητο να ακολουθήσετε τις παρακάτω προφυλάξεις στα πρώτα 960 χλμ. (600 μίλια) της λειτουργίας του αυτοκινήτου σας.

- Αφού ξεκινήσετε μην ανεβάζετε απότομα υψηλά τις στροφές του κινητήρα. Ζεστάνετε τον σταδιακά.
- Αποφεύγετε την παρατεταμένη λειτουργία του αυτοκινήτου με σταθερή ταχύτητα. Τα κινούμενα εξαρτήματα του αυτοκινήτου θα στρώσουν καλύτερα εάν μεταβάλλετε την ταχύτητα του.
- Να ξεκινάτε αργά. Αποφεύγετε να ξεκινάτε με το πεντάλ του γκαζιού πατημένο πλήρως.
- Να αποφεύγετε τα απότομα φρεναρίσματα, ιδιαίτερα κατά τα πρώτα 320 χλμ. (200 μίλια).
- Μην οδηγείτε αργά, έχοντας στο κιβώτιο επιλεγμένη μία υψηλή σχέση.
- Οδηγείτε το αυτοκίνητο με τον κινητήρα να λειτουργεί σε μεσαίες στροφές.
- Μην ρυμουλκείτε τρέιλερ κατά τα πρώτα 960 χλμ (600 μίλια) της λειτουργίας του αυτοκινήτου σας.

Καταλύτης

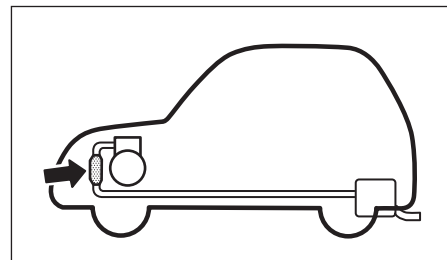

Ο σκοπός του καταλύτη είναι να ελαχιστοποιεί τους επικίνδυνους ρύπους των καυσαερίων του κινητήρα. Απαγορεύεται η χρήση βενζίνης με μόλυβδο στα αυτοκίνητα που είναι εξοπλισμένα με καταλύτη, γιατί ο μόλυβδος βλάπτει τα συστατικά του καταλύτη που μειώνουν την ρύπανση.

Ο καταλύτης είναι σχεδιασμένος για να διαρκέσει όσο και το αυτοκίνητο, με κανονικές συνθήκες χρήσης και συντήρησης, χρησιμοποιώντας αποκλειστικά αμόλυβδη βενζίνη. Ο καταλύτης δεν απαιτεί ιδιαίτερη συντήρηση. Παρόλα αυτά, είναι πολύ σημαντικό ο κινητήρας να είναι πάντα σωστά ρυθμισμένος. Εάν ο κινητήρας δεν λειτουργεί σωστά, ιδίως εάν ρετάρει κάτι που οφείλεται σε κακή ρύθμιση, είναι πιθανόν να προκληθεί υπερθέρμανση του καταλύτη και ενδεχομένως να τον καταστρέψει όπως και άλλα εξαρτήματα του αυτοκινήτου.

ΣΗΜΑΝΤΙΚΗ ΣΗΜΕΙΩΣΗ

Για να ελαχιστοποιήσετε την πιθανότητα ζημιάς στον καταλύτη ή σε άλλα εξαρτήματα του αυτοκινήτου:

- Διατηρείτε τον κινητήρα σε καλή κατάσταση λειτουργίας.
- Σε περίπτωση που ο κινητήρας δεν λειτουργεί σωστά, ιδίως εάν ρετάρει ή παρουσιάζει εμφανή απώλεια στην απόδοση του, ζητήστε αμέσως από έναν Επίσημο Συνεργάτη SUZUKI να ελέγξει το αυτοκίνητο σας.
- Μην σβήνετε τον κινητήρα ούτε να διακόπτετε την ανάφλεξη, όταν το αυτοκίνητο κινείται και το κιβώτιο ταχυτήτων δεν βρίσκεται στην νεκρά.
- Μην επιχειρήσετε να εκκινήσετε τον κινητήρα σπρώχνοντας ή ρυμουλκώντας το αυτοκίνητο ή αφήνοντας το να κυλήσει σε κατηφόρα.
- Μην αφήνετε τον κινητήρα να λειτουργεί στο ρελαντί με αποσυνδεδεμένα καλώδια υψηλής τάσης (μπουζοκαλώδια) π.χ. για να πραγματοποιήσετε κάποιο διαγνωστικό έλεγχο.
- Μην αφήνετε τον κινητήρα να λειτουργεί στο ρελαντί για παρατεταμένα χρονικά διαστήματα, εάν το ρελαντί δεν είναι σταθερό ή εάν υπάρχει κάποια άλλη δυσλειτουργία.
- Μην αφήνετε το ρεζερβουάρ καυσίμου να αδειάσει εντελώς.

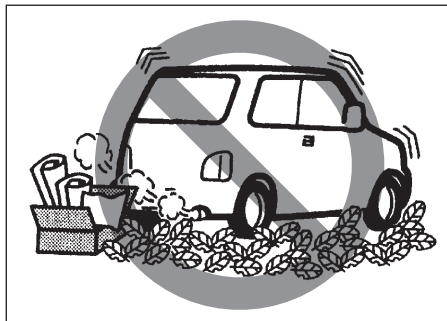
**⚠ ΠΡΟΕΙΔΟΠΟΙΗΣΗ**

Προσέχετε τα σημεία που σταθμεύετε το αυτοκίνητο σας ή οδηγείτε. Ο καταλύτης και τα υπόλοιπα εξαρτήματα της εξάτμισης λειτουργούν σε πολύ υψηλές θερμοκρασίες. Όπως ισχύει για όλα τα αυτοκίνητα, μην σταθμεύετε σε σημεία όπου εύφλεκτα υλικά (ξερά φύλλα ή χόρτα) μπορεί να έρθουν σε επαφή με την καυτή εξάτμιση του αυτοκινήτου σας.

Για καλύτερη οικονομία καυσίμου

Οι παρακάτω οδηγίες θα σας βοηθήσουν να πετύχετε καλύτερη οικονομία στην κατανάλωση καυσίμου.

Αποφεύγετε την μακρόχρονη λειτουργία στο ρελαντί:

Εάν το αυτοκίνητο είναι σταθμευμένο και πρέπει να παραμείνει για περισσότερο από ένα λεπτό, σβήστε τον κινητήρα και εκκινήστε τον ξανά. Όταν ζεσταίνεται κρύο κινητήρα, αφήστε τον να λειτουργήσει στο ρελαντί μέχρις ο δείκτης θερμοκρασίας να φθάσει στην ένδειξη "C". Σε αυτή την θέση ο κινητήρας είναι αρκετά ζεστός για να ξεκινήσετε την οδήγησή.

Αποφεύγετε τα "απότομα" ξεκινήματα:

Απότομα ξεκινήματα στα φανάρια κυκλοφορίας ή στα σήματα STOP καταναλώνουν καύσιμο χωρίς λόγο και μειώνουν την διάρκεια ζωής του κινητήρα. Να ξεκινάτε μαλακά.

Αποφεύγετε τις άσκοπες στάσεις:

Αποφεύγετε άσκοπες επιβραδύνσεις και στάσεις. Όταν μπορείτε, προσπαθείστε να διατηρείτε μία αργή και σταθερή ταχύτητα. Σταματώντας και στην συνέχεια επιταχύνοντας καταναλώνεται περισσότερο καύσιμο.

Διατηρείτε σταθερή ταχύτητα ταξιδιού:

Εφόσον οι συνθήκες του δρόμου το επιτρέπουν, διατηρείτε την ταχύτητα σας σταθερή.

Διατηρείτε το φίλτρο αέρα καθαρό

ΠΑΡΑΔΕΙΓΜΑ

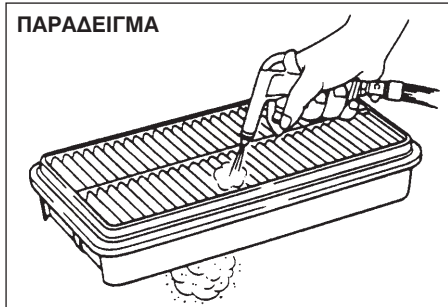

Ένα βρώμικο φίλτρο αέρα δημιουργεί περισσότερη αντίσταση εισρόφησης με αποτέλεσμα την μειωμένη απόδοση ισχύος και την αυξημένη κατανάλωση καυσίμου.

Διατηρείτε το βάρος σε χαμηλά επίπεδα:

Όσο βαρύτερο είναι το αυτοκίνητο, τόσο περισσότερο καύσιμο καταναλώνει. Αφαιρέστε κάθε φορτίο ή αποσκευή που δεν σας είναι απαραίτητη.

Διατηρείτε σωστή την πίεση ελαστικών:

Ελαστικά με χαμηλότερη πίεση αέρα αυξάνουν την κατανάλωση καυσίμου, λόγω της μεγάλης αντίστασης κύλισης. Διατηρείτε τα ελαστικά σας στην σωστή πίεση αέρα η οποία αναγράφεται στην ετικέτα που υπάρχει στην κολώνα της πλευράς του οδηγού.

Οδήγηση σε αυτοκινητόδρομους

Όταν οδηγείτε με υψηλές ταχύτητες, δώστε ιδιαίτερη προσοχή στα παρακάτω:

- Η απόσταση ακινητοποίησης του αυτοκινήτου αυξάνει αναλογικά με την ταχύτητα κίνησης του. Για να σταματήσετε ξεκινήστε νωρίτερα την διαδικασία φρεναρίσματος.
- Σε βροχερό καιρό μπορεί να συμβεί το φαινόμενο της “υδρολίσθησης”. “Υδρολίσθηση” είναι το φαινόμενο της απώλειας της άμεσης επαφής μεταξύ της επιφάνειας του οδοστρώματος και των ελαστικών του αυτοκινήτου λόγω της δημιουργίας ενός στρώματος νερού μεταξύ τους. Η αλλαγή διεύθυνσης και το φρενάρισμα ενός αυτοκινήτου στο οποίο λαμβάνει χώρα αυτό το φαινόμενο γίνεται πολύ δύσκολα και μπορεί να συμβεί απώλεια ελέγχου του. Γιαυτό, όταν ο δρόμος είναι βρεγμένος, μειώνετε την ταχύτητα του αυτοκινήτου σας.
- Σε υψηλές ταχύτητες, το αυτοκίνητο μπορεί να επηρεαστεί από πλευρικούς ανέμους. Γιαυτό, μειώνετε την ταχύτητα κίνησης και να είστε προετοιμασμένοι για ξαφνικές ριπές ανέμου όταν βγαίνετε από τούνελ ή περνάτε από ανοίγματα σε πλαγιές ή όταν σας προσπερνούν μεγαλύτερα οχήματα.

Οδήγηση σε ανηφορικούς δρόμους

Μηχανικό κιβώτιο

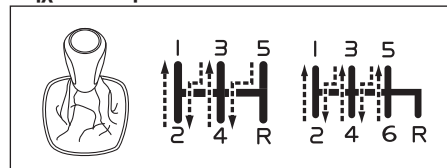

Αυτόματο κιβώτιο

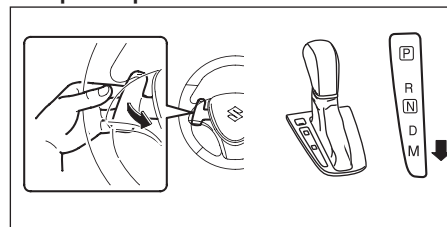

- Όταν οδηγείτε σε ανηφορικούς δρόμους το αυτοκίνητο μπορεί να αρχίσει να επιβραδύνει και να χάνει ισχύ. Εάν αυτό συμβεί, θα πρέπει να επιλέξετε μικρότερη ταχύτητα στο κιβώτιο, ώστε ο κινητήρας να επανέλθει στο ίδιο εύρος στροφών λειτουργίας. Η αλλαγή ταχύτητας θα πρέπει να γίνεται αμέσως για να μην χαθεί η αδράνεια του αυτοκινήτου.
- Όταν οδηγείτε σε κατηφορικούς δρόμους, θα πρέπει να χρησιμοποιείτε το κινητήρα για να επιβραδύνετε κατεβάζοντας στο κιβώτιο στην αμέσως μικρότερη ταχύτητα.

▲ ΠΡΟΕΙΔΟΠΟΙΗΣΗ

Μην κρατάτε πατημένο το πεντάλ των φρένων για μεγάλο διάστημα ή πολύ συχνά, όταν οδηγείτε σε κατηφορικούς δρόμους. Κάτι τέτοιο θα προκαλέσει υπερθέρμανση των φρένων με αποτέλεσμα να μειωθεί η απόδοσή τους. Αν δεν ακολουθήσετε την προφύλαξη αυτή, μπορεί να χάσετε τον έλεγχο του αυτοκινήτου.

ΣΗΜΑΝΤΙΚΗ ΣΗΜΕΙΩΣΗ

Όταν κατεβαίνετε μία κατηφόρα ποτέ μην σβήνετε τον κινητήρα, γυρνώντας τον κεντρικό διακόπτη ή τον διακόπτη κινητήρα στην θέση “LOCK” (OFF). Μπορεί να προκληθεί ζημιά στο σύστημα ελέγχου καυσαερίων.

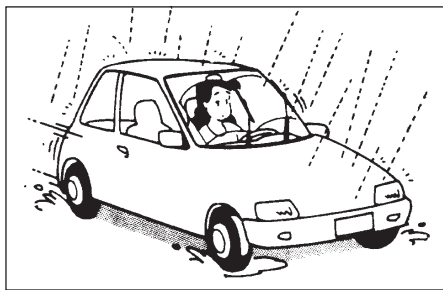
Οδήγηση σε ολισθηρό οδόστρωμα

Όταν ο δρόμος είναι βρεγμένος θα πρέπει να οδηγείτε με χαμηλότερη ταχύτητα από εκείνη που οδηγείτε σε στεγνό, γιατί υπάρχει πιθανότητα να γλιστρήσουν οι τροχοί κατά το φρενάρισμα. Όταν οδηγείτε σε λασπωμένο ή καλυμμένο με χιόνι ή παγωμένο οδόστρωμα μειώνετε την ταχύτητα σας και αποφεύγετε τις απότομες επιταχύνσεις, επιβραδύνσεις ή ελιγμούς.

Μοντέλα με τετρακίνηση (4WD)

Το σύστημα τετρακίνησης είναι σχεδιασμένο για να παρέχει καλύτερη πρόσφυση από εκείνη των μοντέλων με κίνηση σε 2 τροχούς, σε ολισθηρά οδοστρώματα. Παρόλα αυτά το αυτοκίνητο σας με τετρακίνηση (4WD) δεν θα έχει μεγάλη πρόσφυση σε στρώμα χιονιού, λάσπης ή άμμου όπως τα τετρακίνητα αυτοκίνητα παντός εδάφους. Αποφεύγετε να οδηγείτε το αυτοκίνητο σας με τετρακίνηση σε τέτοιου είδους εδάφη.

Χιονοαλυσίδες

Χρησιμοποιείτε τις χιονοαλυσίδες μόνον όταν χρειάζεται να αυξήσετε την πρόσφυση των ελαστικών ή απαιτείται από την νομοθεσία. Βεβαιωθείτε ότι οι χιονοαλυσίδες που χρησιμοποιείτε είναι στο σωστό μέγεθος για τους τροχούς του αυτοκινήτου σας. Επίσης βεβαιωθείτε ότι υπάρχει αρκετή απόσταση μεταξύ των φτερών και των χιονοαλυσίδων όταν τις έχετε τοποθετημένες στους τροχούς. Τοποθετήστε τις χιονοαλυσίδες σφικτά μόνο στους εμπρός τροχούς και ακολουθώντας τις οδηγίες του κατασκευαστή τους. Αφού διανύσετε περίπου 1.0 χλμ. (1/2 μίλι), ξανασφίξτε τις εάν χρειάζεται. Με τις χιονοαλυσίδες τοποθετημένες στους τροχούς να οδηγείτε με χαμηλή ταχύτητα.

ΣΗΜΑΝΤΙΚΗ ΣΗΜΕΙΩΣΗ

- Εάν ακούσετε τις χιονοαλυσίδες να κτυπάνε στο αμάξωμα, σταματήστε σε ασφαλές σημείο και ξανασφίξτε τις.
- Εάν οι τροχοί του αυτοκινήτου σας έχουν τάσια, αφαιρέστε τα προτού τοποθετήσετε τις χιονοαλυσίδες γιατί διαφορετικά μπορεί να πάθουν ζημιά από αυτές.

Εάν το αυτοκίνητο σας “κολλήσει”

Εάν το αυτοκίνητο σας κολλήσει σε χιόνι, λάσπη ή άμμο ακολουθήστε τις παρακάτω οδηγίες:

- 1) Αρχίστε να κινείτε το αυτοκίνητο αλλάζοντας ταχύτητα ανάμεσα σε πρώτη και όπισθεν. Με αυτόν τον τρόπο θα δημιουργηθεί παλινδρομική κίνηση που θα δώσει την απαραίτητη αδράνεια ώστε να απελευθερωθεί το αυτοκίνητο. Πατήστε ελαφρά το πεντάλ γκαζιού, ώστε οι τροχοί να σπινάρουν κατά το ελάχιστο δυνατόν. Όταν αλλάξετε ταχύτητα να απομακρύνετε το πόδι σας από το πεντάλ γκαζιού.

Μην ανεβάζετε τις στροφές του κινητήρα. Το υπερβολικό σπινάρισμα θα έχει σαν αποτέλεσμα να βυθίσει ακόμα περισσότερο τους τροχούς και να δυσκολέψει την απελευθέρωση του.

ΣΗΜΕΙΩΣΗ:

Εάν το αυτοκίνητο σας είναι εξοπλισμένο με σύστημα ESP®, θα πρέπει να απενεργοποιήσετε αυτό το σύστημα για να επιτρέψετε στους τροχούς να σπινάρουν.

- 2) Εάν το αυτοκίνητο σας παραμένει “κολλημένο” μετά από κάποιες προσπάθειες, θα πρέπει να απευθυνθείτε στον Επίσημο Συνεργάτη SUZUKI ή σε εταιρεία οδικής βοήθειας. Εάν δεν υπάρχει διαθέσιμη τέτοιου είδους βοήθεια μπορείτε να ρυμουλκή-

σετε το αυτοκίνητο σας από ένα άλλο με συρματόσχοινο ρυμούλκησης ή αλυσίδα είτε από το εμπρός ή από το πίσω μέρος του αυτοκινήτου. Ανατρέξτε στο “Αγγίστρα πλαισίου” στο κεφάλαιο “ΛΟΙΠΑ ΧΕΙΡΙΣΤΗΡΙΑ ΚΑΙ ΕΞΟΠΛΙΣΜΟΣ”.

⚠ ΠΡΟΕΙΔΟΠΟΙΗΣΗ

Μην επιτρέπετε σε κανέναν να στέκεται κοντά στο αυτοκίνητο κατά την προσπάθεια απεγκλώβισης του και να μην σπινάρετε τους τροχούς με ταχύτητα μεγαλύτερη των 40 χλμ/ώρα (25 μίλια/ώρα). Μπορεί να προκληθεί ζημιά στο αυτοκίνητο ή ακόμα και τραυματισμός.

ΣΗΜΑΝΤΙΚΗ ΣΗΜΕΙΩΣΗ

Μην συνεχίζετε τη προσπάθεια απεγκλώβισης του αυτοκινήτου σας για περισσότερο από λίγα λεπτά. Η συνεχής προσπάθεια θα προκαλέσει υπερθέρμανση στον κινητήρα ή ζημιά στο κιβώτιο ταχυτήτων.

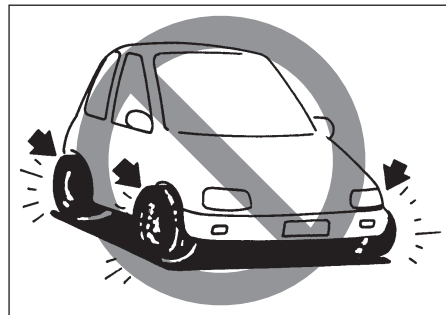

⚠ ΠΡΟΕΙΔΟΠΟΙΗΣΗ

Επιπρόσθετα με τις οδηγίες που αναφέρθηκαν στο κεφάλαιο αυτό, είναι σημαντικό να ακολουθήσετε και τα παρακάτω:

- Βεβαιωθείτε ότι τα ελαστικά είναι σε καλή κατάσταση και έχουν την προβλεπόμενη πίεση αέρα. Ανατρέξτε στο “Ελαστικά” στο κεφάλαιο “ΕΛΕΓΧΟΣ ΚΑΙ ΣΥΝΤΗΡΗΣΗ” για λεπτομέρειες.

(συνεχίζεται)

▲ ΠΡΟΕΙΔΟΠΟΙΗΣΗ

(συνέχεια)

- Μην χρησιμοποιείτε ελαστικά διαφορετικά από αυτά που συνιστά η SUZUKI. Ποτέ μην χρησιμοποιείτε ελαστικά με διαφορετικές διαστάσεις για τους εμπρός και πίσω τροχούς. Για πληροφορίες σχετικά με τα συνιστώμενα ελαστικά ανατρέξτε στην ετικέτα πληροφοριών για ελαστικά που βρίσκεται στην κολώνα της πλευράς του οδηγού.
- Μην χρησιμοποιείτε ελαστικά μεγαλύτερων διαστάσεων ή αμορτισέρ και ελατήρια για να ανασηκώσετε το αμάξι του αυτοκινήτου σας. Αυτό θα έχει σαν αποτέλεσμα να αλλάξουν τα χαρακτηριστικά χειρισμού του. Τα μεγαλύτερων διαστάσεων ελαστικά μπορεί να ακουμπήσουν στα φτερά του αυτοκινήτου προκαλώντας φθορές ή ακόμα και να κλατάρουν.
- Μετά από οδήγηση μέσα από νερά ή μετά το πλύσιμο του αυτοκινήτου σας ελέγξτε εάν τα φρένα έχουν την αποτελεσματικότητά τους. Εάν τα φρένα έχουν χάσει την αποτελεσματικότητά τους, στεγνώστε τα πατώντας επανειλημμένα το πεντάλ των φρένων ενώ οδηγείτε με χαμηλή ταχύτητα, μέχρις αυτά να επανέλθουν στην κανονική τους απόδοση.

Οδήγηση εκτός δρόμου

Μην οδηγείτε σε έδαφος καλυμένο με χορτάρι

Εάν οδηγήσετε το αυτοκίνητο σας σε έδαφος καλυμένο με φρέσκο χορτάρι μπορεί να προκληθεί ατύχημα ή ζημιά.

ΣΗΜΕΙΩΣΕΙΣ

.....

.....

.....

.....

.....

.....

.....

.....

.....

.....

.....

.....

.....

.....

.....

.....

.....

.....

.....

.....

.....

.....

.....

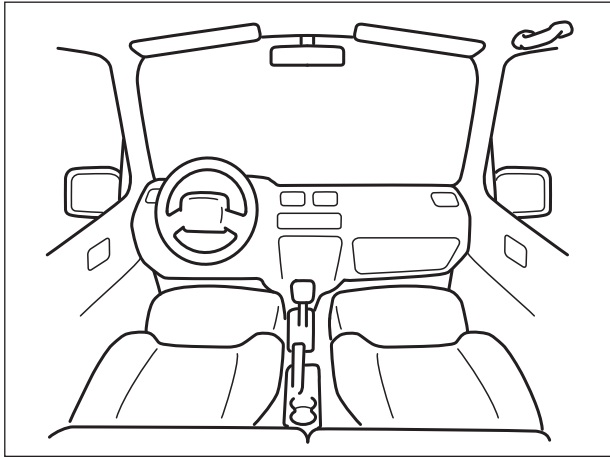

ΛΟΙΠΑ ΧΕΙΡΙΣΤΗΡΙΑ ΚΑΙ ΕΞΟΠΛΙΣΜΟΣ

Τάπα ρεζερβουάρ καυσίμου	5-1
Καπό κινητήρα.....	5-2
Σκίαστρο.....	5-4
Εσωτερικός φωτισμός	5-5
Πρίζα παροχής	5-8
Υποδοχή USB (προαιρετικός εξοπλισμός)	5-9
Ηλιοροφή (προαιρετικός εξοπλισμός)	5-9
Χειρολαβές (προαιρετικός εξοπλισμός)	5-11
Ντουλαπάκι	5-12
Κονσόλα οροφής (προαιρετικός εξοπλισμός).....	5-13
Ποτηροθήκη και αποθηκευτικός χώρος.....	5-14
Υποπόδιο	5-16
Ρολόϊ (προαιρετικός εξοπλισμός)	5-17
Πατάκια (προαιρετικός εξοπλισμός)	5-17
Άγγιστρα χώρου αποσκευών	5-18
Κάλυμα χώρου αποσκευών (προαιρετικός εξοπλισμός).....	5-18
Ράφι χώρου αποσκευών (προαιρετικός εξοπλισμός)	5-19
Ράγες οροφής ή άγγιστρα οροφής (προαιρετικός εξοπλισμός) .	5-20
Άγγιστρα ρυμούλκησης.....	5-21
Σύστημα κλιματισμού	5-25
Χειροκίνητο σύστημα θέρμανσης και κλιματισμού.....	5-26
Αυτόματο σύστημα θέρμανσης και κλιματισμού.....	5-31
Κεραία ραδιοφώνου	5-37
Τοποθέτηση πομπών ραδιοσυχνοτήτων	5-38
Ηχοσύστημα (Τύπος A /Τύπος B) (προαιρετικός εξοπλισμός)....	5-39

Τάπα ρεζερβουάρ καυσίμου

ΠΑΡΑΔΕΙΓΜΑ

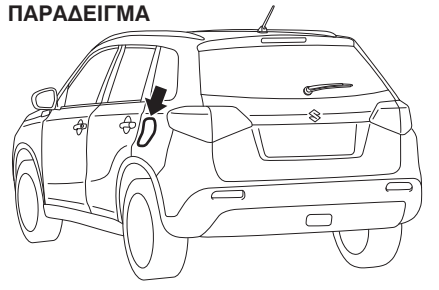

Η τάπα ρεζερβουάρ καυσίμου βρίσκεται στην πίσω αριστερή πλευρά του αυτοκινήτου. Η θυρίδα ανοίγει τραβώντας προς τα πάνω τον μοχλό που βρίσκεται στην εξωτερική πλευρά της θέσης του οδηγού και κλειδώνει απλά με το κλείσιμο της.

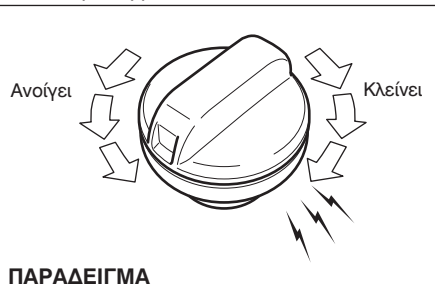

ΠΑΡΑΔΕΙΓΜΑ

Για να αφαιρέσετε την τάπα:

- 1) Ανοίξτε την θυρίδα.
- 2) Στρέψτε αριστερόστροφα την τάπα και αφαιρέστε την.

⚠ ΠΡΟΣΟΧΗ

Αφαιρέστε αργά την τάπα καυσίμου. Το καύσιμο στο ρεζερβουάρ μπορεί να είναι υπό πίεση και να πεταχθεί, προκαλώντας τραυματισμό.

ΠΑΡΑΔΕΙΓΜΑ

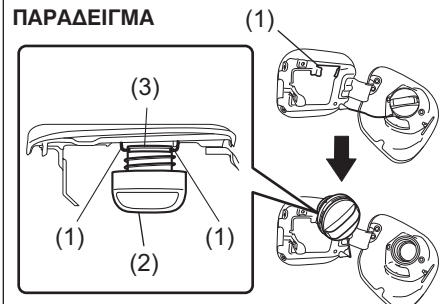

ΣΗΜΕΙΩΣΗ:

Η βάση (1) συγκρατεί την τάπα (2) στο αυλάκι (3) κατά τον ανεφοδιασμό σε καύσιμο.

Για να τοποθετήσετε την τάπα:

- 1) Στρέψτε την τάπα δεξιόστροφα μέχρις ότου ακούσετε μερικά “κλικ”.
- 2) Κλείστε την θυρίδα.

⚠ ΠΡΟΕΙΔΟΠΟΙΗΣΗ

Το καύσιμο είναι εξαιρετικά εύφλεκτο. Μην καπνίζετε κατά τον ανεφοδιασμό, και βεβαιωθείτε ότι δεν υπάρχουν φλόγες ή σπινθήρες κοντά στο αυτοκίνητο.

▲ ΠΡΟΕΙΔΟΠΟΙΗΣΗ

Εάν χρειαστεί να αντικαταστήσετε την τάπα του ρεζερβουάρ καυσίμου, χρησιμοποιήστε μόνο γνήσια τάπα SUZUKI. Η χρήση μιάς ακατάλληλης τάπας μπορεί να προκαλέσει ζημιά στο σύστημα καυσίμου και στο σύστημα ελέγχου καυσαερίων. Επίσης, μπορεί να προκαλέσει διαρροή καυσίμου σε περίπτωση ατυχήματος.

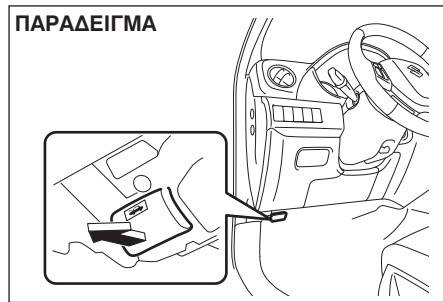
Καπό κινητήρα**ΠΑΡΑΔΕΙΓΜΑ**

Για να ανοίξετε το καπό:

- 1) Τραβήξτε τον μοχλό απασφάλισης που βρίσκεται κάτω από το ταμπλό στην πλευρά του οδηγού. Έτσι θα απασφαλιστεί η κλειδαριά του καπό.

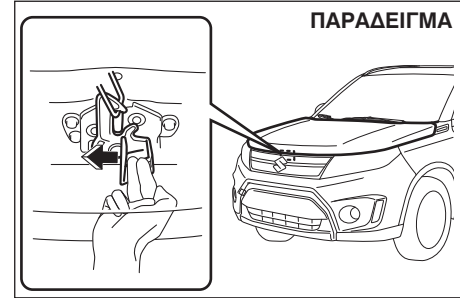
ΠΑΡΑΔΕΙΓΜΑ

- 2) Πατήστε τον μοχλό απελευθέρωσης που βρίσκεται κάτω από το καπό με το δάκτυλο σας, όπως υποδεικνύεται και στην εικόνα. Καθώς πιέζετε τον μοχλό, ανασηκώστε το καπό.

▲ ΠΡΟΣΟΧΗ

Ο μοχλός απελευθέρωσης μπορεί να είναι αρκετά ζεστός και να προκληθεί έγκαιμα στο δάκτυλό σας. Αγγίξτε τον μοχλό αφού αφήσετε το αυτοκίνητο να κρυώσει.

ΣΗΜΑΝΤΙΚΗ ΣΗΜΕΙΩΣΗ

Βεβαιωθείτε ότι οι υαλοκαθαριστήρες του εμπρός παρμπρίζ δεν έχουν ανασηκωθεί προτού ανοίξετε το καπό γιατί σε αντίθετη περίπτωση μπορεί να προκληθεί ζημιά.

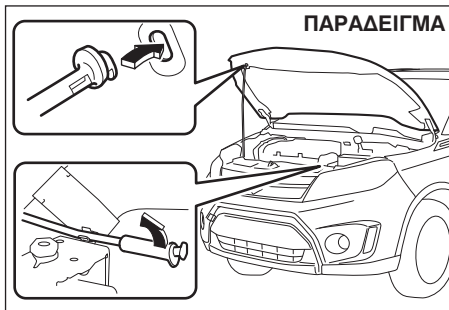

- 3) Ενώ συγκρατείτε το καπό, τραβήξτε την ράβδο στήριξης από την θέση της και στην συνέχεια εισάγετε το άκρο της στην υποδοχή που υπάρχει στο καπό.

▲ ΠΡΟΣΟΧΗ

- Η ράβδος στήριξης του καπό μπορεί να είναι αρκετά ζεστή και να κάψετε το χέρι σας. Ακουμπήστε την ράβδο αφού προηγουμένως έχετε αφήσει να κρυώσει αρκετά.
- Εισάγετε το άκρο της ράβδου στήριξης στη υποδοχή στο καπό σωστά. Εάν η ράβδος φύγει από την θέση της, μπορεί το καπό να πέσει και να τραυματισθείτε.
- Η ράβδος μπορεί να πέσει εάν φυσάει αέρας. Να είστε ιδιαίτερα προσεκτικοί τις ημέρες που φυσάει αέρας.

Για να κλείσετε το καπό:

- 1) Ανασηκώστε ελαφρά το καπό και αφαιρέστε την ράβδο στήριξης από την υποδοχή. Τοποθετήστε την ράβδο στην αρχική της θέση.

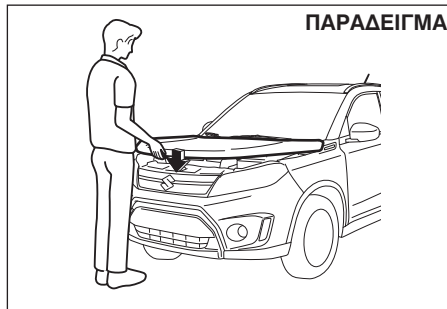

- 2) Χαμηλώστε και κλείστε το καπό. Βεβαιωθείτε ότι αυτό ασφάλισε σωστά.

▲ ΠΡΟΕΙΔΟΠΟΙΗΣΗ

Βεβαιωθείτε ότι το καπό έχει κλείσει σωστά και με ασφάλεια προτού οδηγήσετε το αυτοκίνητο. Εάν δεν έχει ασφαλίσει σωστά, μπορεί να ανοίξει ξαφνικά κατά την οδήγηση εμποδίζοντας την ορατότητα σας και προκαλώντας ατύχημα.

▲ ΠΡΟΣΟΧΗ

Για την αποφυγή τραυματισμού, προσέξτε ιδιαίτερα να μην έχετε τα χέρια σας κάτω από το καπό όταν το κλείνετε.

ΣΗΜΑΝΤΙΚΗ ΣΗΜΕΙΩΣΗ

Πιέζοντας το καπό από πάνω μπορεί να προκληθεί ζημιά σε αυτό.

Σκίαστρο

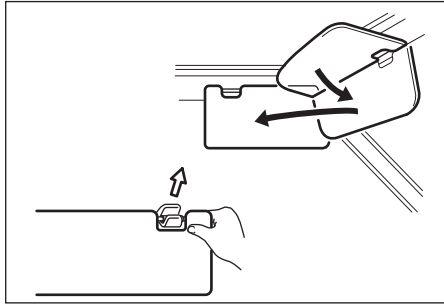

Τα σκίαστρα μπορούν να τραβηχτούν προς τα κάτω για να εμποδίζουν την αντανάκλαση των ακτίνων του ήλιου από το παρμπρίζ ή να απαγγιστρωθούν και να στραφούν στο πλάι, για να εμποδίζουν την αντανάκλαση από το πλαινό παράθυρο.

ΣΗΜΑΝΤΙΚΗ ΣΗΜΕΙΩΣΗ

Όταν απαγγιστρώνετε ή αγγιστρώνετε ένα σκίαστρο, βεβαιωθείτε ότι το κρατάτε από το πλαστικό τμήμα του για να μην προκληθεί ζημιά.

Καρτοθήκη

ΠΑΡΑΔΕΙΓΜΑ

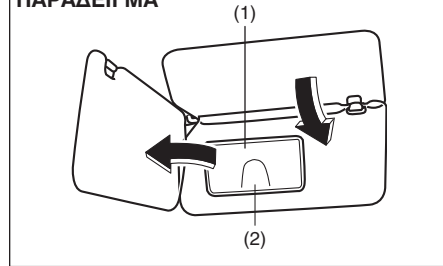

- (1) Κάλυμα καθρέπτης
(2) Καρτοθήκη

Μπορείτε να τοποθετήσετε μία κάρτα στην θήκη (2) στο πίσω μέρος του σκίαστρου.

ΣΗΜΑΝΤΙΚΗ ΣΗΜΕΙΩΣΗ

Όταν παρκάρετε το αυτοκίνητο σας σε εξωτερικό χώρο σε άμεσο ηλιακό φωτισμό ή πολύ ζεστό καιρό, μην αφήνετε πλαστικές κάρτες στην θήκη του σκίαστρου γιατί μπορεί να λειώσουν από την ζέστη.

Καθρέπτης

ΠΑΡΑΔΕΙΓΜΑ

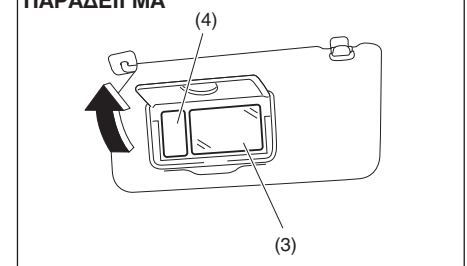

- (3) Καθρέπτης
(4) Φωτισμός καθρέπτης

Για να χρησιμοποιήσετε τον καθρέπτη (3) στο πίσω μέρος του σκίαστρου, ανασηκώστε το κάλυμα του (1).

Ο φωτισμός του καθρέπτη (4) ανάβει μόλις ανασηκώσετε το κάλυμα του (1).

▲ ΠΡΟΕΙΔΟΠΟΙΗΣΗ

- Μην χρησιμοποιείτε τον καθρέπτη κατά την οδήγηση, γιατί μπορεί να χάσετε τον έλεγχο του αυτοκινήτου.
- Όταν χρησιμοποιείτε τον καθρέπτη μην πλησιάζετε πολύ κοντά στην θέση που βρίσκεται ο αερόσακος. Αν αυτός ενεργοποιηθεί κατά λάθος, θα τραυματισθείτε.

ΣΗΜΑΝΤΙΚΗ ΣΗΜΕΙΩΣΗ

Μην αφήνετε το κάλυμα του καθρέπτη ανοικτό για μεγάλο διάστημα, γιατί μπορεί να αποφορτισθεί η μπαταρία του αυτοκινήτου.

Εσωτερικός φωτισμός

ΠΑΡΑΔΕΙΓΜΑ

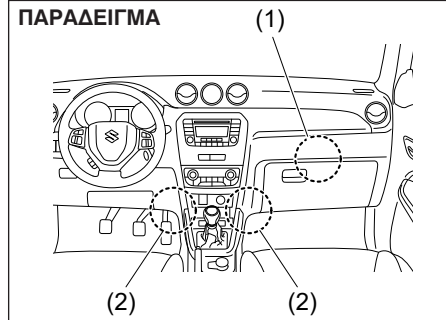

- (1) Ντουλαπάκι (προαιρετικός εξοπλισμός)
- (2) Φώτα χώρου ποδιών (προαιρετικός εξοπλισμός)

ΠΑΡΑΔΕΙΓΜΑ

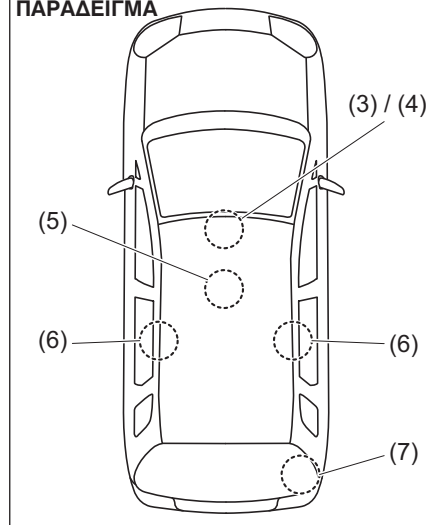

- (3) Εμπρός φωτιστικό οροφής (χωρίς κονσόλα)
- (4) Εμπρός φωτιστικό οροφής (με κονσόλα)
- (5) Κεντρικό φωτιστικό (χωρίς ηλιοροφή)
- (6) Κεντρικό φωτιστικό (με ηλιοροφή)
- (7) Φωτισμός χώρου αποσκευών (προαιρετικός εξοπλισμός)

**Ντουλαπάκι
(προαιρετικός εξοπλισμός) (1)**

Ανατρέξτε στο “Ντουλαπάκι” σε αυτό το κεφάλαιο.

**Φώτα χώρου ποδιών
(προαιρετικός εξοπλισμός) (2)**

Στον εμπρός χώρο ποδιών υπάρχει από ένα φωτιστικό μπροστά από κάθε κάθισμα. Όταν μία πόρτα (συμπεριλαμβανομένης και του χώρου αποσκευών) ανοίξει, ανάβουν αυτόματα τα φώτα και στις δύο πλευρές.

ΣΗΜΕΙΩΣΗ:

Μπορείτε να διαφοροποιήσετε την λειτουργία των φώτων χώρου ποδιών μέσω της οθόνης πληροφοριών. Ανατρέξτε στο “Οθόνη Πληροφοριών” στο κεφάλαιο “ΠΡΙΝ ΤΗΝ ΟΔΗΓΗΣΗ”.

**Εμπρός φωτιστικό οροφής
(χωρίς κονσόλα) (3)**

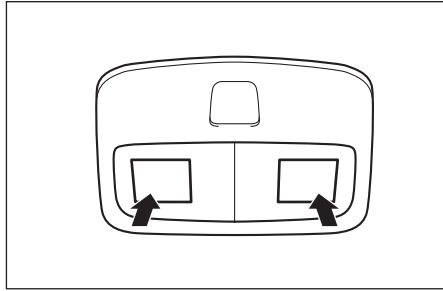

Πατήστε τον διακόπτη για να ανάψετε το φως και ξαναπατήστε τον για να το σβήσετε.

**Εμπρός φωτιστικό οροφής
(με κονσόλα) (4)**

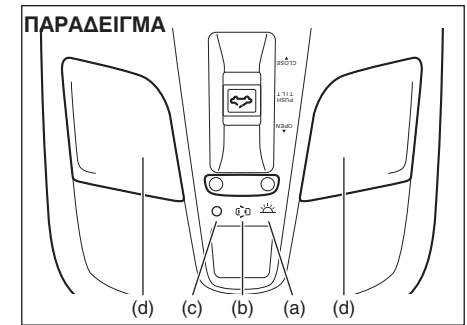

**Κεντρικό φωτιστικό
(χωρίς ηλιοροφή) (5)**

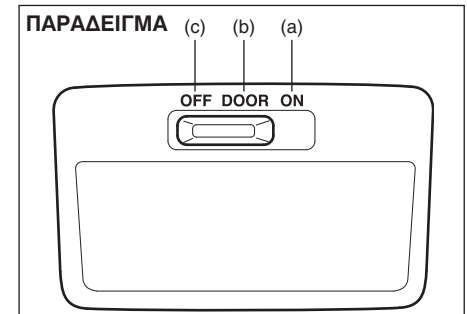

Κεντρικό φωτιστικό (με ηλιοροφή) (6)

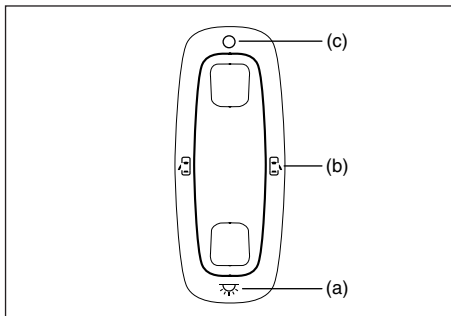

Αυτοί οι διακόπτες φώτων έχουν τρεις ή τέσσερις θέσεις οι οποίες λειτουργούν ως εξής:

ON (a)

Το φως ανάβει και παραμένει αναμένο ανεξάρτητα από το εάν ανοίξει ή όχι μια πόρτα.

ΣΗΜΕΙΩΣΗ:

- Το φως σβήνει μετά από ένα χρονικό διάστημα για να μην αποφορτιστεί η μπαταρία.
- Για ένα μικρό διάστημα αφότου γυρίσετε τον κεντρικό διακόπτη ή τον διακόπτη κινητήρα στην θέση "LOCK", υπάρχει περίπτωση το φως να μην ανάψει ακόμα και αν ο διακόπτης του είναι ανοικτός. Αυτό είναι φυσιολογικό και συμβαίνει για να μην αποφορτιστεί η μπαταρία.

DOOR (b)

Το φως ανάβει μόλις μία πόρτα ανοίξει. Αφού κλείσουν όλες οι πόρτες και μετά από 15 δευτερόλεπτα, το φως σβήνει. Εάν εισάγετε το κλειδί στον κεντρικό διακόπτη ή πατήσετε τον διακόπτη κινητήρα στην θέση "ACC" ή "ON" μέσα σε αυτό το διάστημα, το φως θα σβήσει αμέσως. Μετά την αφαίρεση του κλειδιού από τον κεντρικό διακόπτη το φως ανάβει και παραμένει αναμένο για περίπου 15 δευτερόλεπτα.

ΣΗΜΕΙΩΣΗ:

Εάν κάποια από τις πόρτες μείνει ανοικτή, το φως σβήνει μετά από περίπου 15 λεπτά για να μην αποφορτιστεί η μπαταρία.

OFF (c)

Το φως παραμένει σβηστό ακόμα και αν μία πόρτα ανοίξει.

SPOT LIGHT (d)

Όταν ο διακόπτης βρίσκεται στην θέση DOOR ή OFF, πατήστε τον για να ανάψει το φως και ξαναπατήστε τον για να σβήσει.

Φωτισμός χώρου αποσκευών (προαιρετικός εξοπλισμός) (7)

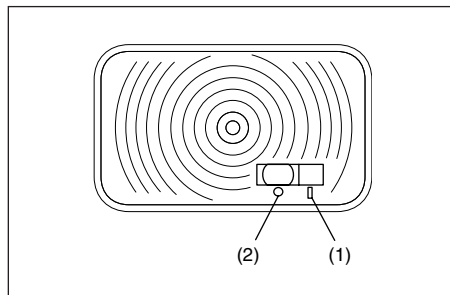

Όταν ανοίγετε την πόρτα χώρου αποσκευών και ο διακόπτης είναι στην θέση "ON" (1), το φως ανάβει και παραμένει αναμένο όσο η πόρτα είναι ανοικτή.

Όταν ο διακόπτης είναι στην θέση "OFF" (2), το φως παραμένει σβηστό ανεξάρτητα από το εάν ανοίξει ή κλείσει η πόρτα του χώρου αποσκευών.

ΣΗΜΕΙΩΣΗ:

Εάν αφήσετε ανοικτή την πόρτα χώρου αποσκευών με τον διακόπτη του φωτιστικού στην θέση "ON" για μεγάλο χρονικό διάστημα, αυτό θα σβήσει αυτόματα μετά από 15 λεπτά για να μην αποφορτισθεί η μπαταρία.

ΠΑΡΑΔΕΙΓΜΑ

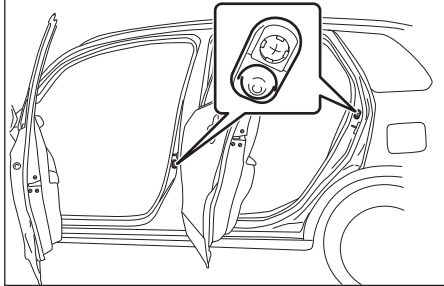

ΣΗΜΕΙΩΣΗ:

Ο αριθμός των πορτών που συμπεριλαμβάνονται στην λειτουργία του εσωτερικού φωτισμού του αυτοκινήτου, εξαρτάται από τις προδιαγραφές του. Εάν υπάρχει ένας διακόπτης (με ελαστικό προστατευτικό) στην κολώνα της πόρτας όπως υποδεικνύεται στην εικόνα, η πόρτα συμπεριλαμβάνεται στην λειτουργία φωτισμού. Η πόρτα χώρου αποσκευών επίσης συμπεριλαμβάνεται σε αυτή την λειτουργία ανεξαρτήτως εάν έχει ή όχι διακόπτη με ελαστικό προστατευτικό.

Πρίζα παροχής

Κεντρική κονσόλα

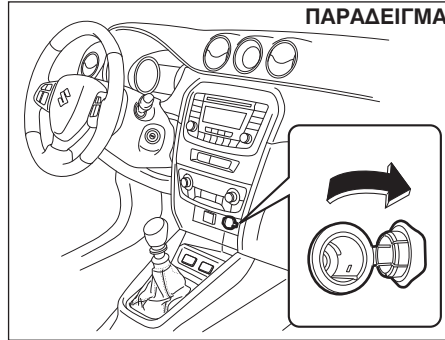

Χώρος αποσκευών (προαιρετικός εξοπλισμός)

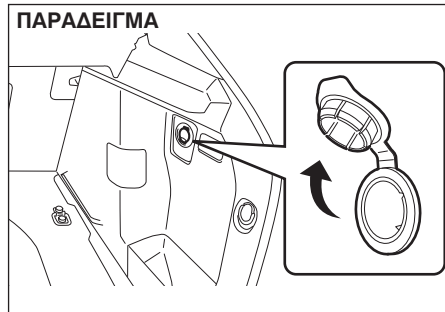

Η πρίζα παροχής λειτουργεί μόνον όταν ο κεντρικός διακόπτης ή ο διακόπτης κινητήρα βρίσκονται στις θέσεις “ACC” ή “ON”. Κάθε μία από τις πρίζες παροχής μπορούν να χρησιμοποιηθούν για αξεσουάρ παρέχοντας ηλεκτρική τάση 12 volt/120 watt/10 amp. Βεβαιωθείτε ότι η πρίζα όταν δεν χρησιμοποιείται είναι κλειστή με το κάλυμα της.

ΣΗΜΑΝΤΙΚΗ ΣΗΜΕΙΩΣΗ

- Για να μην καεί η ασφάλεια, όταν χρησιμοποιείτε ταυτόχρονα τις πρίζες παροχής, μην υπερβαίνετε σε καμία περίπτωση συνολικά την ηλεκτρική τάση 12 volt/120 watt/10 amp.
- Η χρήση ακατάλληλων ηλεκτρικών αξεσουάρ μπορεί να προκαλέσει ζημιά στο ηλεκτρικό σύστημα του αυτοκινήτου σας. Βεβαιωθείτε ότι τα ηλεκτρικά αξεσουάρ που χρησιμοποιείτε είναι τα κατάλληλα για αυτού του είδους της πρίζας παροχής.
- Βεβαιωθείτε ότι το κάλυμα της πρίζας είναι στην θέση του όταν δεν την χρησιμοποιείτε.
- Όταν ο διακόπτης ανάφλεξης είναι στην θέση “LOCK” και χρησιμοποιείτε την πρίζα παροχής μπορεί να συμβούν τα εξής:
 - Το ηχοσύστημα ή το σύστημα πλοήγησης να μην απενεργοποιείται
 - Το σύστημα εισόδου χωρίς κλειδί να μην λειτουργεί

(συνεχίζεται)

ΣΗΜΑΝΤΙΚΗ ΣΗΜΕΙΩΣΗ

(συνέχεια)

Εάν κάτι από τα παραπάνω συμβεί, αποσυνδέστε την συσκευή από την πρίζα παροχής και ελέγξτε την σωστή λειτουργία των ηλεκτρονικών εξαρτημάτων. Εάν το πρόβλημα παραμένει απευθυνθείτε στον Επίσημο Συνεργάτη SUZUKI για να ελέγξει το αυτοκίνητο.

Υποδοχή USB (προαιρετικός εξοπλισμός)

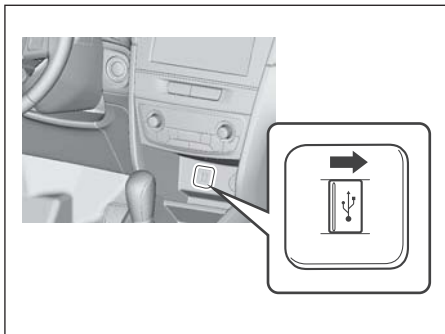

Συνδέστε τη φορητή συσκευή αναπαραγωγής μουσικής στην υποδοχή αυτή για να ακούσετε μουσική μέσω του ηχοσυστήματος του αυτοκινήτου σας. Ανατρέξτε στο “Ηχοσύστημα (Τύπος A / Τύπος B)” σε αυτό το κεφάλαιο.

Ηλιοροφή (προαιρετικός εξοπλισμός)

Μπορείτε να ανοίξετε ή να ανασηκώσετε την ηλιοροφή από τον διακόπτη της, και όταν ο κεντρικός διακόπτης είναι στην θέση “ON”.

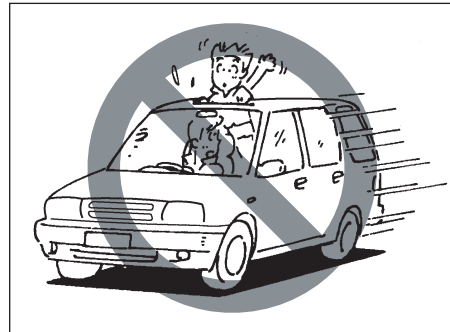

▲ ΠΡΟΕΙΔΟΠΟΙΗΣΗ

- Ποτέ μην βγάτετε έξω από μία ανοικτή ηλιοροφή τα χέρια ή το κεφάλι σας και ενώ το αυτοκίνητο κινείται.
- Να φοράτε τις ζώνες ασφαλείας και να χρησιμοποιείτε παιδικά καθίσματα πάντοτε. Σε ένα ατύχημα, μπορεί να εκπιαχθεί προς τα έξω κάποιος επιβάτης από την ηλιοροφή εάν αυτή είναι ανοικτή.
- Όταν κλείνετε την ηλιοροφή βεβαιωθείτε ότι δεν υπάρχουν χέρια ή άλλα εμπόδια στην διαδρομή της.
- Όταν απομακρύνετε από το αυτοκίνητο σας ακόμα και για μικρό χρονικό διάστημα, να παίρνετε πάντοτε μαζί το τηλεχειριστήριο του συστήματος εκκίνησης χωρίς κλειδί. Επίσης, ποτέ μην αφήνετε παιδιά μέσα σε ένα σταθμευμένο αυτοκίνητο, γιατί μπορεί να χρησιμοποιήσουν τον διακόπτη λειτουργίας της ηλιοροφής και να τραυματισθούν.

ΣΗΜΑΝΤΙΚΗ ΣΗΜΕΙΩΣΗ

- Μην κάθεστε στην περιοχή γύρω από την ηλιοροφή του αυτοκινήτου.
- Να καθαρίζετε την ηλιοροφή από τυχόν νερά, χιόνια ή πάγο πριν την ανοίξετε.

- Κλείνετε την ηλιοροφή όταν απομακρύνετε από το αυτοκίνητο σας.
- Σε τακτικά διαστήματα καθαρίζετε τους οδηγούς της ηλιοροφής από την συσσωρευμένη βρωμιά.

Για να ανασηκώσετε την ηλιοροφή

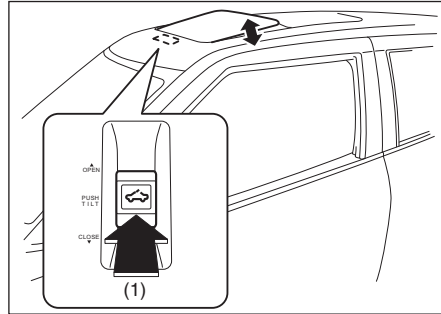

Για να ανασηκώσετε την ηλιοροφή όταν αυτή είναι κλειστή, πατήστε το τμήμα “PUSH TILT” (1) του διακόπτη λειτουργίας της. Η ηλιοροφή θα ανασηκωθεί πλήρως.

ΣΗΜΕΙΩΣΗ:

Εάν το σκιάδιο της ηλιοροφής είναι κλειστό όταν την ανασηκώσετε, αυτό θα ανοίξει αυτόματα.

Για να κλείσετε την ηλιοροφή πατήστε ξανά το τμήμα “PUSH TILT” (1) του διακόπτη λειτουργίας της. Η ηλιοροφή θα κλείσει πλήρως. Εάν συνεχίσετε να πατάτε το τμήμα “PUSH TILT” (1) του διακόπτη λειτουργίας της για περισσότερο από ένα δευτερόλεπτο, η ηλιοροφή και το σκιάδιο της θα κλείσουν πλήρως.

Για να ανοίξετε την ηλιοροφή

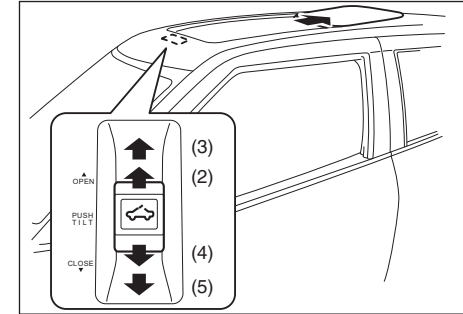

Μπορείτε να ανοίξετε την ηλιοροφή χειροκίνητα πατώντας τον διακόπτη λειτουργίας της στην θέση “OPEN” (2). Το σκιάδιο θα ανοίξει και στην συνέχεια θα ανοίξει και η ηλιοροφή. Όταν πατήσετε τον διακόπτη λειτουργίας της στην θέση “FULL OPEN” (3), το σκιάδιο της ηλιοροφής θα ανοίξει πλήρως. Εάν ξαναπατήσετε τον διακόπτη στην θέση “FULL OPEN” (3), η ηλιοροφή θα ανοίξει πλήρως.

Όταν συνεχίσετε να πατάτε τον διακόπτη στην θέση “FULL OPEN” (3) για περισσότερο από ένα δευτερόλεπτο, το σκιάδιο και η ηλιοροφή ανοίγουν πλήρως.

Για να διακόψετε το άνοιγμα του σκιαδίου και της ηλιοροφής σε κάποιο σημείο, πατήστε στιγμιαία τον διακόπτη λειτουργίας της.

Για να κλείσετε την ηλιοροφή

Μπορείτε να κλείσετε χειροκίνητα την ηλιοροφή πατώντας τον διακόπτη λειτουργίας της στην θέση "CLOSE" (4). Η ηλιοροφή θα κλείσει και στην συνέχεια θα κλείσει και το σκιάδιο.

Όταν πατήσετε τον διακόπτη λειτουργίας της στην θέση "FULL CLOSE" (5), το σκιάδιο της ηλιοροφής θα κλείσει πλήρως. Εάν ξαναπατήσετε τον διακόπτη στην θέση "FULL CLOSE" (5), η ηλιοροφή θα κλείσει πλήρως.

Όταν συνεχίσετε να πατάτε τον διακόπτη στην θέση "FULL CLOSE" (5) για περισσότερο από ένα δευτερόλεπτο, η ηλιοροφή και το σκιάδιο ανοίγουν πλήρως.

Για να διακόψετε το κλείσιμο του σκιαδίου και της ηλιοροφής σε κάποιο σημείο, πατήστε στιγμιαία τον διακόπτη λειτουργίας της.

Υπάρχει ένα σύστημα για προστασία από τυχαίο εγκλωβισμό κάποιου αντικειμένου από την ηλιοροφή.

Εάν το σύστημα αυτό ανιχνεύσει ότι υπάρχει κάποιο εμπόδιο όταν η ηλιοροφή κλείνει, αυτόματα η λειτουργία της αντιστρέφεται. Το σύστημα αυτό ενεργοποιείται όταν η ηλιοροφή κλείνει αυτόματα.

Βεβαιωθείτε ότι δεν υπάρχουν εμπόδια ή χέρια στην διαδρομή της ηλιοροφής όταν την κλείνετε ακόμα και αν υπάρχει αυτό το σύστημα ανίχνευσης.

▲ ΠΡΟΕΙΔΟΠΟΙΗΣΗ

Το σύστημα ανίχνευσης εμποδίων κατά το κλείσιμο της ηλιοροφής μπορεί να μην λειτουργήσει εάν η μπαταρία του αυτοκινήτου δεν είναι επαρκώς φορτισμένη.

▲ ΠΡΟΣΟΧΗ

Το σύστημα ανίχνευσης εμποδίων κατά το κλείσιμο της ηλιοροφής δεν λειτουργεί όταν αυτή είναι σχεδόν κλειστή.

Εάν το σύστημα ανίχνευσης εμποδίων κατά το κλείσιμο δεν λειτουργεί σωστά, κλείστε την ηλιοροφή πλήρως από τον διακόπτη της και απευθυνθείτε στον Επίσημο Συνεργάτη SUZUKI για να ελέγξει το αυτοκίνητο σας.

Χειρολαβές

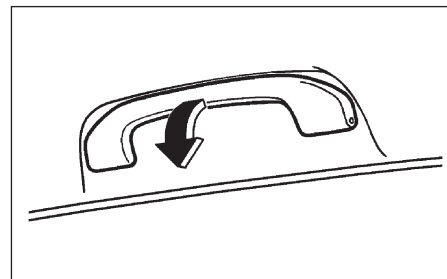

Οι χειρολαβές παρέχονται για περισσότερη άνεση των επιβατών.

ΣΗΜΑΝΤΙΚΗ ΣΗΜΕΙΩΣΗ

Για την αποφυγή ζημιάς στην χειρολαβή και στην βάση της, μην την τραβάτε με δύναμη προς τα κάτω.

Άγγιστρα για ρούχα

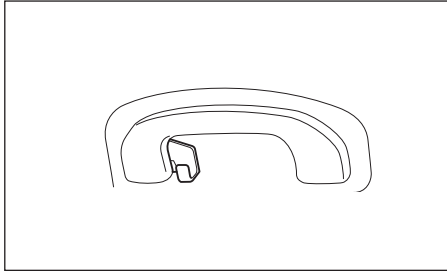

Μπορείτε να κρεμάσετε κάποιο ρούχο στα άγγιστρα αυτά. Αυτά τα άγγιστρα δεν είναι σχεδιασμένα για ογκώδη και βαριά αντικείμενα.

⚠ ΠΡΟΕΙΔΟΠΟΙΗΣΗ

Εάν το αυτοκίνητο σας είναι εξοπλισμένο με αερόσακους τύπου κουρτίνα, μην κρεμάτε αιχμηρά αντικείμενα όπως κρεμάστρες. Όταν κρεμάτε ρούχα στα άγγιστρα, μην χρησιμοποιείτε κρεμάστρες.

Ντουλαπάκι

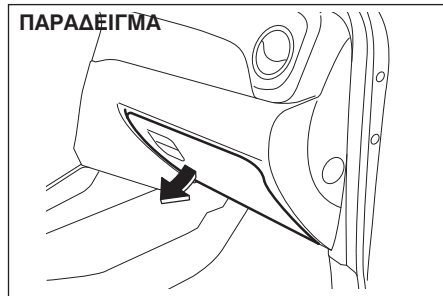

Για να ανοίξετε το ντουλαπάκι, τραβήξτε το μοχλό της κλειδαριάς του. Για να το κλείσετε, πιέστε το πορτάκι μέχρις να ασφαλίσει η κλειδαριά του.

⚠ ΠΡΟΕΙΔΟΠΟΙΗΣΗ

Μην οδηγείτε ποτέ το αυτοκίνητο σας με το ντουλαπάκι ανοικτό. Μπορεί να προκληθεί τραυματισμός σε περίπτωση ατυχήματος.

⚠ ΠΡΟΕΙΔΟΠΟΙΗΣΗ

Μην αφήνετε αναπτήρες ή σπρέυ στο ντουλαπάκι γιατί μπορεί να λειτουργήσουν ανεξέλεγκτα όταν τοποθετήσετε κάποιο άλλο αντικείμενο και να προκληθεί φωτιά.

ΠΑΡΑΔΕΙΓΜΑ

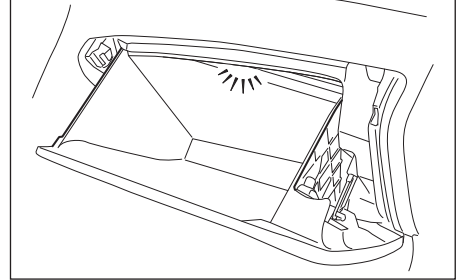

Ο φωτισμός στο ντουλαπάκι (προαιρετικός εξοπλισμός) παραμένει αναμένος όσο είναι αυτό ανοικτό.

Κονσόλα οροφής (προαιρετικός εξοπλισμός)

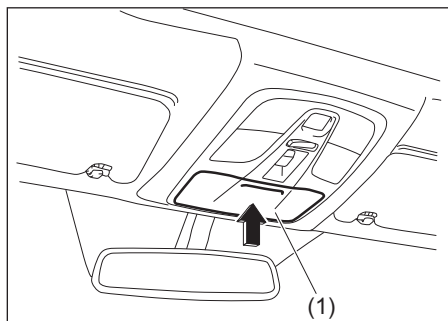

Χρησιμοποιήστε την θήκη για αποθήκευση μικρών αντικειμένων. Μπορείτε να ανοίξετε το πορτάκι της (1) πατώντας προς τα μέσα το ανυψωμένο τμήμα του.

▲ ΠΡΟΕΙΔΟΠΟΙΗΣΗ

- Μην οδηγείτε το αυτοκίνητο σας, με το πορτάκι της θήκης της κονσόλας οροφής ανοικτό, γιατί τα αντικείμενα που υπάρχουν σε αυτή μπορεί να πέσουν σε φρενάρισμα, επιτάχυνση ή σε περίπτωση τρακαρίσματος. Πάντοτε να κλείνετε το πορτάκι της θήκης αφού τοποθετήσετε κάποιο αντικείμενο σε αυτή.
- Εάν σταθμεύετε το αυτοκίνητο σας σε εξωτερικό χώρο και κάτω από τον ήλιο, ή όταν ο καιρός είναι πολύ ζεστός, η κονσόλα μπορεί να ζεσταθεί λόγω του ότι βρίσκεται κοντά στην οροφή του αυτοκινήτου. Γιαυτό, όταν σταθμεύετε το αυτοκίνητο σας:
 - Μην αφήνετε γυαλιά οράσεως στην θήκη της κονσόλας οροφής. Η ζέστη μπορεί να παραμορφώσει τους φακούς ή το σκελετό που είναι κατασκευασμένα από πλαστικό.
 - Μην αφήνετε εύφλεκτα αντικείμενα όπως αναπτήρες στην θήκη της κονσόλας οροφής. Η ζέστη μπορεί να προκαλέσει φωτιά.

ΣΗΜΑΝΤΙΚΗ ΣΗΜΕΙΩΣΗ

- Μην κλείνετε το πορτάκι της θήκης με υπερβολική δύναμη γιατί μπορεί να σπάσει.
- Γυαλιά οράσεως θα πρέπει να τοποθετούνται στην θήκη τους και στην συνέχεια στην θήκη της κονσόλας οροφής γιατί μπορεί να προκληθεί ζημιά στους φακούς τους.

Ποτηροθήκη και αποθηκευτικός χώρος

ΠΑΡΑΔΕΙΓΜΑ

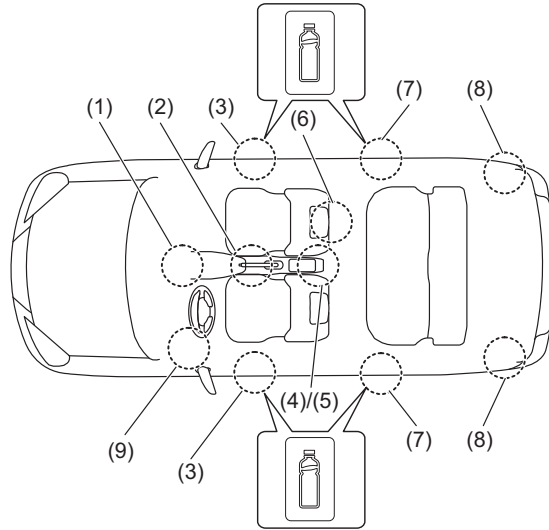

- | | |
|--|---|
| (1) Θήκη στο ταμπλό | (2) Εμπρός ποτηροθήκες |
| (3) Εμπρός θήκη για μπουκάλι νερού | (4) Πίσω ποτηροθήκη (προαιρετικός εξοπλισμός) |
| (5) Εμπρός υποβραχιόνιο με αποθηκευτικό χώρο (προαιρετικός εξοπλισμός) | (6) Θήκη πλάτης εμπρός καθίσματος |
| (7) Πίσω θήκη για μπουκάλι νερού | (8) Θήκη χώρου αποσκευών |
| (9) Θήκη στην κολώνα | |

Θήκη στο ταμπλό (1) /
Θήκη στη κολώνα (9)

▲ ΠΡΟΕΙΔΟΠΟΙΗΣΗ

Μην τοποθετείτε αντικείμενα που μπορεί να πέσουν κατά την οδήγηση του αυτοκινήτου. Εάν κάποιο αντικείμενο πέσει στο χώρο των πεντάλ μπορεί να οδηγήσει σε απώλεια ελέγχου του αυτοκινήτου και σε ατύχημα.

Εμπρός ποτηροθήκες (2) / Πίσω ποτηροθήκες (4)

Χρησιμοποιήστε την πίσω ποτηροθήκη για να τοποθετήσετε ένα ποτήρι με καπάκι ή ένα πλαστικό μπουκάλι. Επίσης, μπορείτε να τοποθετήσετε μικρά αντικείμενα σε αυτήν.

▲ ΠΡΟΕΙΔΟΠΟΙΗΣΗ

Εάν δεν τηρείτε τις παρακάτω προφυλάξεις μπορεί να προκληθεί τραυματισμός ή και ζημιά στο αυτοκίνητο.

- Προσέχετε ιδιαίτερα όταν χρησιμοποιείτε την ποτηροθήκη για να τοποθετήσετε κάποιο ποτήρι με ζεστό περιεχόμενο. Εάν το υγρό χυθεί μπορεί να προκληθεί έγκαυμα.
- Μην τοποθετείτε αιχμηρά αντικείμενα στις ποτηροθήκες. Σε ξαφνικό φρενάρισμα ή σε τρακάρισμα, μπορεί να πέσουν και να προκληθεί τραυματισμός.
- Προσέξτε να μην χυθεί κάποιο υγρό ή να εισχωρήσουν διάφορα αντικείμενα στο χώρο του μοχλού επιλογής ταχυτήτων, γιατί μπορεί να προκληθεί ζημιά.

Εμπρός θήκη για μπουκάλι νερού (3)/ Πίσω θήκη για μπουκάλι νερού (7)

Μπορείτε να τοποθετήσετε ένα κλειστό μπουκάλι στις θήκες αυτές.

Εμπρός υποβραχιόνιο με αποθηκευτικό χώρο (5) (προαιρετικός εξοπλισμός)

ΣΗΜΑΝΤΙΚΗ ΣΗΜΕΙΩΣΗ

Για να μην προκληθεί ζημιά στο υποβραχιόνιο μην το πιέζετε με δύναμη και μην επιτρέπτε σε παιδιά να κάθονται πάνω σε αυτό.

ΠΑΡΑΔΕΙΓΜΑ

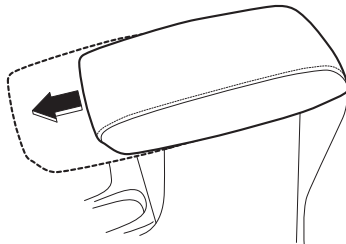

Το υποβραχιόνιο μπορεί να τραβηχθεί προς τα μπροστά.

Αποθηκευτικός χώρος

Χρησιμοποιήστε τον χώρο αυτό για να αποθηκεύσετε μικρά αντικείμενα. Ανοίξτε το κάλυμα ανασηκώνοντας το ενώ ταυτόχρονα πιέζετε το μοχλό του (1) προς τα πάνω.

ΠΑΡΑΔΕΙΓΜΑ

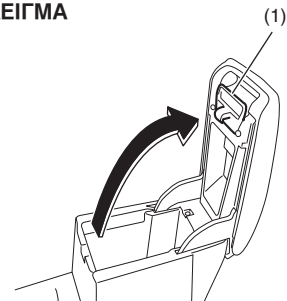

ΣΗΜΕΙΩΣΗ:

Να έχετε πάντοτε κλειστό το κάλυμα του αποθηκευτικού χώρου.

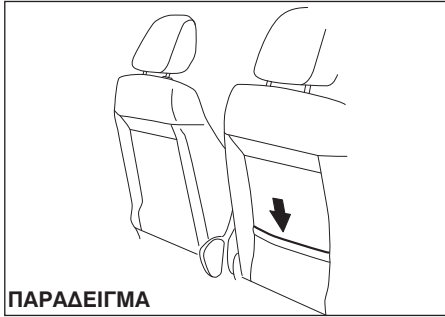
Θήκη πλάτης εμπρός καθίσματος (6)

Αυτή η θήκη είναι σχεδιασμένη για την τοποθέτηση ελαφρών και μαλακών αντικειμένων όπως γάντια, εφημερίδες και περιοδικά.

▲ ΠΡΟΣΟΧΗ

Μην τοποθετείτε σκληρά ή εύθραυστα αντικείμενα στην θήκη. Εάν συμβεί κάποιο ατύχημα, αντικείμενα όπως μπουκάλια ή κονσέρβες μπορούν να τραυματίσουν τους επιβάτες στα πίσω καθίσματα.

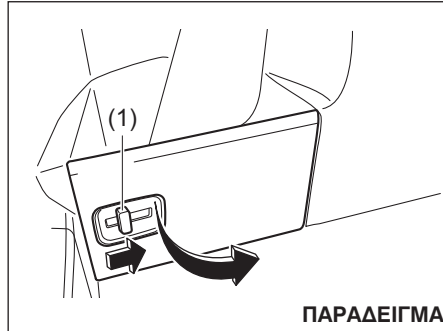
Θήκη χώρου αποσκευών (8)

Για να ανοίξετε το κάλυμα του, μετακινήστε τον μοχλό (1) και τραβήξτε το. Εάν το κάλυμα έχει αφαιρεθεί, μπορεί να αποθηκευτεί πίσω από το κάλυμα του χώρου αποσκευών. Ανατρέξτε στο “Κάλυμα χώρου αποσκευών” σε αυτό το κεφάλαιο για λεπτομέρειες.

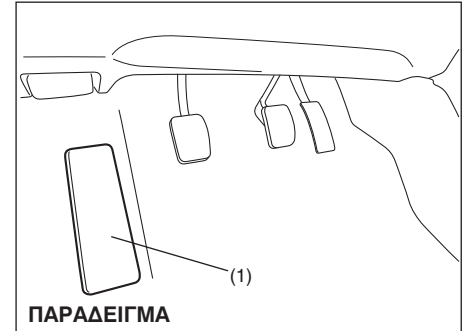
Υποπόδιο

Χρησιμοποιήστε το υποπόδιο (1) για να ξεκουράζετε το αριστερό σας πόδι.

Ρολοί (προαιρετικός εξοπλισμός)

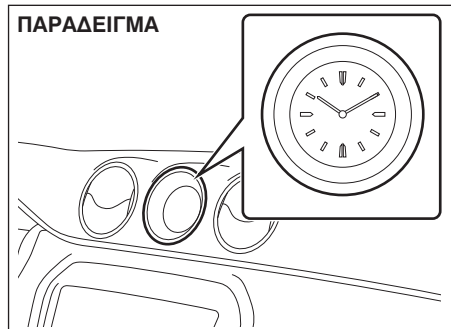

Μπορείτε να ρυθμίσετε την ένδειξη ώρας μέσω της οθόνης πληροφοριών. Ανατρέξτε στο “Οθόνη πληροφοριών” στο κεφάλαιο “ΠΡΙΝ ΤΗΝ ΟΔΗΓΗΣΗ” για λεπτομέρειες.

Πατάκια (προαιρετικός εξοπλισμός)

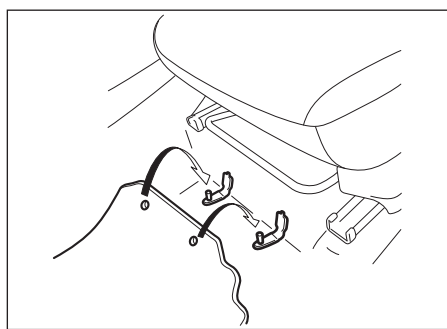

Για να μην γλιστρήσει το πατάκι του χώρου οδηγού προς τα μπροστά και να εμποδίσει την σωστή λειτουργία των πεντάλ η SUZUKI συνιστά να χρησιμοποιείτε γνήσια πατάκια. Οποτεδήποτε τοποθετείτε το πατάκι οδηγού μετά από τον καθαρισμό του, βεβαιωθείτε ότι το τοποθετήσατε με την σωστή φορά και το αγγιστρώσατε στις υποδοχές που υπάρχουν. Όταν αντικαθιστάτε τα πατάκια στο αυτοκίνητο σας με καινούργια, να χρησιμοποιείτε μόνο γνήσια πατάκια SUZUKI.

▲ ΠΡΟΕΙΔΟΠΟΙΗΣΗ

Εάν δεν ακολουθήσετε τις παρακάτω οδηγίες, το πατάκι του χώρου του οδηγού μπορεί να μπλεχτεί στα πεντάλ του αυτοκινήτου με αποτέλεσμα την απώλεια ελέγχου του αυτοκινήτου και την πρόκληση ατυχήματος.

- Βεβαιωθείτε ότι το πατάκι είναι αγγιστρωμένο στις υποδοχές που υπάρχουν.
- Ποτέ μην τοποθετήσετε άλλο πατάκι πάνω από το υπάρχον.

Άγγιστρα χώρου αποσκευών

Άγγιστρο για σακούλες με ψώνια

ΠΑΡΑΔΕΙΓΜΑ

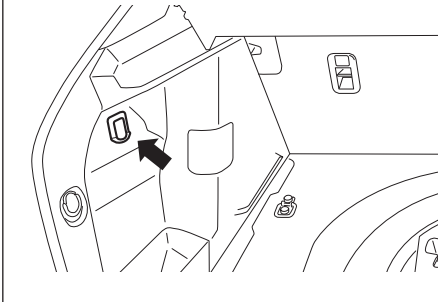

Μπορείτε να στηρίξετε στο άγγιστρο αυτό μία σακούλα ή κάποιο άλλο αντικείμενο. Το άγγιστρο αυτό δεν είναι σχεδιασμένο για ογκώδη ή βαριά αντικείμενα.

ΣΗΜΑΝΤΙΚΗ ΣΗΜΕΙΩΣΗ

Ποτέ να μην στηρίζετε στο άγγιστρο αυτό αντικείμενα βαρύτερα από το προβλεπόμενο βάρος γιατί θα προκληθεί ζημιά.
Άγγιστρο για σακούλες: 2 κιλά (4.4 λίμπρες)

Άγγιστρα για τοποθέτηση δίχτυου (προαιρετικός εξοπλισμός)

ΠΑΡΑΔΕΙΓΜΑ

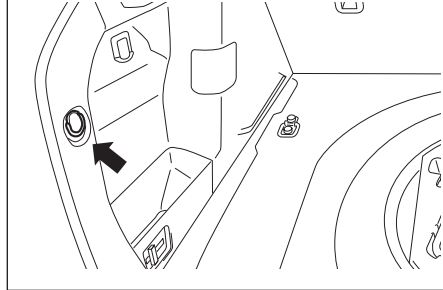

Σε αυτά τα άγγιστρα μπορείτε να στηρίξετε ένα δίχτυ συγκράτησης αποσκευών. Τα άγγιστρα αυτά δεν είναι σχεδιασμένα για ογκώδη ή βαριά αντικείμενα.

ΣΗΜΑΝΤΙΚΗ ΣΗΜΕΙΩΣΗ

Ποτέ να μην στηρίζετε στα άγγιστρα αυτά αντικείμενα βαρύτερα από το προβλεπόμενο βάρος γιατί θα προκληθεί ζημιά.

Κάλυμα χώρου αποσκευών

ΠΑΡΑΔΕΙΓΜΑ

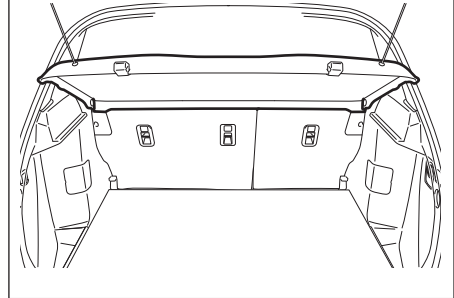

Αποσκευές ή άλλα αντικείμενα που έχουν τοποθετηθεί στον χώρο αποσκευών να σκεπαστούν με το κάλυμα αυτό.

▲ ΠΡΟΕΙΔΟΠΟΙΗΣΗ

Μην μεταφέρετε αντικείμενα τοποθετημένα πάνω στο κάλυμα του χώρου αποσκευών, ακόμα και αν αυτά είναι μικρά και ελαφρά. Σε περίπτωση ατυχήματος αυτά μπορεί να εκσφενδονιστούν και να προκαλέσουν τραυματισμό, ή μπορεί να εμποδίσουν την ορατότητα του οδηγού προς τα πίσω.

Ράφι χώρου αποσκευών (προαιρετικός εξοπλισμός)

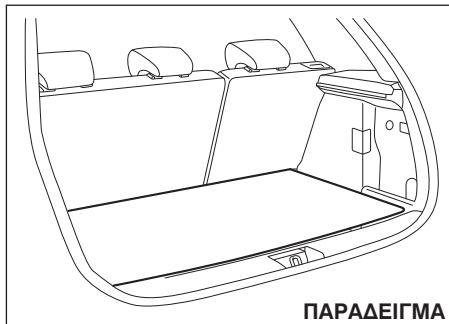

Το αυτοκίνητο σας είναι εξοπλισμένο με ράφι στον χώρο αποσκευών. Μπορείτε να τοποθετήσετε αποσκευές ή άλλα φορτία στο ράφι αυτό ή κάτω από αυτό. Επίσης, μπορείτε να τοποθετήσετε ψηλά αντικείμενα στον χώρο αποσκευών αφού προηγουμένως αφαιρέσετε το ράφι αυτό.

▲ ΠΡΟΕΙΔΟΠΟΙΗΣΗ

Αντικείμενα τα οποία υπερβαίνουν το ύψος του καλύματος του χώρου αποσκευών μπορεί να εμποδίζουν την ορατότητα του οδηγού προς τα πίσω, κάτι που θα μπορούσε να οδηγήσει σε ατύχημα. Τέτοιου ύψους αντικείμενα μπορεί να προκαλέσουν ζημιά στην πόρτα του χώρου αποσκευών.

Μην μεταφέρετε με το αυτοκίνητο σας αντικείμενα των οποίων το ύψος υπερβαίνει το ύψος του καλύματος του χώρου αποσκευών.

▲ ΠΡΟΣΟΧΗ

Εάν δεν προσέχετε όταν χειρίζεστε το ράφι του χώρου αποσκευών, μπορεί να τραυματισθείτε.

Να χειρίζεστε με προσοχή το ράφι, όταν το αφαιρείτε ή το τοποθετείτε στην θέση του.

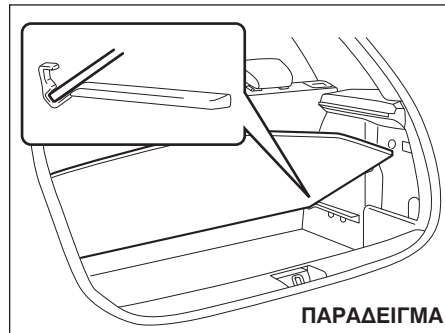

Το ράφι του χώρου αποσκευών μπορεί να αναστηκωθεί όπως υποδεικνύεται στην εικόνα.

ΣΗΜΑΝΤΙΚΗ ΣΗΜΕΙΩΣΗ

Εάν το ράφι χώρου αποσκευών είναι αναστηκωμένο όταν οδηγείτε το αυτοκίνητο μπορεί να πάθει ζημιά. Μην οδηγείτε το αυτοκίνητο σας με το ράφι αναστηκωμένο.

Ράγες οροφής ή άγκιστρα οροφής (προαιρετικός εξοπλισμός)

Ράγες οροφής

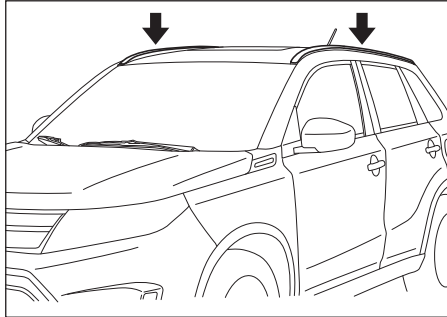

Άγκιστρα οροφής

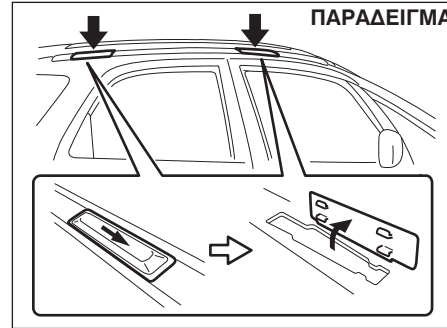

Μπορείτε να χρησιμοποιήσετε τις ράγες οροφής για να στερεώσετε σχάρα την οποία μπορείτε να προμηθευτείτε από τον Επίσημο Συνεργάτη SUZUKI. Όταν χρησιμοποιείτε σχάρα στο αυτοκίνητο σας να προσέχετε τα εξής:

- Βεβαιωθείτε ότι η σχάρα οροφής έχει τοποθετηθεί σωστά.
- Όταν στηρίζετε διάφορα αντικείμενα (όπως πέδιλα του σκι, ποδήλατα κλπ), χρησιμοποιείτε τα κατάλληλα στηρίγματα που διατίθενται από τον Επίσημο Συνεργάτη SUZUKI. Τοποθετήστε τα στηρίγματα σωστά και σύμφωνα με τις οδηγίες που τα συνοδεύουν. Μην τοποθετείτε ποτέ αντικείμενα κατευθείαν στην οροφή του αυτοκινήτου, γιατί θα προκληθεί ζημιά σε αυτή.

- Το βάρος της σχάρας και του φορτίου δεν θα πρέπει να υπερβαίνει τις προδιαγραφές.
 - Ράγες οροφής: 75 κιλά (165 λίμπρες)
 - Άγκιστρα οροφής: 50 κιλά (110 λίμπρες)
 Επίσης, προσέξτε να μην υπερβείτε το μέγιστο επιτρεπόμενο μικτό βάρος που ορίζεται στο κεφάλαιο "ΤΕΧΝΙΚΑ ΧΑΡΑΚΤΗΡΙΣΤΙΚΑ" σε αυτό το εγχειρίδιο.
- Ασφαλίστε το φορτίο σωστά στην σχάρα και σύμφωνα με τις οδηγίες που την συνοδεύουν. Τοποθετήστε τα βαρύτερα αντικείμενα χαμηλά και κατανείμετε το φορτίο όσο πιο ομοιόμορφα είναι δυνατόν.
- Μην μεταφέρετε αντικείμενα μεγάλα που να εξέρχουν από το αμάξωμα του αυτοκινήτου ή αντικείμενα που εμποδίζουν την ορατότητα σας.
- Στερεώστε τα μακρὰ αντικείμενα όπως σανίδες, ιστιοσανίδες κλπ., από τις άκρες τους. Προσέξτε να μην φθαρθεί ο χρωματισμός του αμαξώματος σε σημεία που ακουμπούν σε αυτό σχοινιά ή μάντες.
- Ελέγχετε στα τακτικά διαστήματα ώστε να είστε βέβαιοι ότι η σχάρα είναι στερεωμένη σωστά και με ασφάλεια και δεν έχει κάποια ζημιά.
- Βεβαιωθείτε ότι οι βάσεις των άγκιστρων οροφής είναι καλυμμένες με τα καπάκια τους όταν αυτές δεν χρησιμοποιούνται.

▲ ΠΡΟΕΙΔΟΠΟΙΗΣΗ

- Αν το φορτίο δεν έχει ασφαλιστεί σωστά μπορεί να πεταχθεί μακριά σε περίπτωση απότομου ελιγμού και να προκαλέσει τραυματισμό ή και ζημιά σε άλλο αυτοκίνητο.
- Ασφαλίστε σωστά το φορτίο και αποφύγετε τα απότομα ξεκινήματα, τις γρήγορες στροφές και τα ξαφνικά φρεναρίσματα κατά την οδήγηση του αυτοκινήτου σας. Ελέγχετε τακτικά ότι το φορτίο παραμένει ασφαλισμένο σωστά.
- Τα μεγάλα, ογκώδη μακριά ή επίπεδα αντικείμενα αλλοιώνουν την αεροδυναμική του αυτοκινήτου ή προβάλλουν αντίσταση στον άνεμο, με αποτέλεσμα να μειώνουν τον έλεγχο χειρισμού του αυτοκινήτου και συνεπώς αυξάνουν την πιθανότητα ατυχήματος. Οδηγείτε προσεκτικά και με χαμηλότερες ταχύτητες όταν μεταφέρετε φορτίο στην σχάρα οροφής.

Άγγιστρα ρυμούλκησης

Η SUZUKI δεν συνιστά να χρησιμοποιείτε τα άγγιστρα για να ρυμουλκήσετε άλλο όχημα. Εάν το αυτοκίνητο σας πρέπει να ρυμουλκηθεί λόγω κάποιας δυσλειτουργίας, ανατρέξτε στο "Ρυμούλκηση" στο κεφάλαιο "ΣΕ ΠΕΡΙΠΤΩΣΗ ΑΝΑΓΚΗΣ".

▲ ΠΡΟΕΙΔΟΠΟΙΗΣΗ

Δώστε ιδιαίτερη προσοχή όταν χρησιμοποιείτε τα άγγιστρα ρυμούλκησης. Το άγγιστρο μπορεί να σπάσει και να προκληθεί τραυματισμός ή ζημιά.

- Μην χρησιμοποιείτε τα άγγιστρα για να ρυμουλκήσετε άλλο όχημα.
- Αποφύγετε να τα χρησιμοποιήσετε για να ξεκολλήσετε το αυτοκίνητο σας από χιόνι, λάσπη ή άμμο, γιατί η ξαφνική επιτάχυνση μπορεί να προκαλέσει υπερβολική πίεση στο άγγιστρο.

Σε τέτοιες καταστάσεις σας συνιστούμε να καλέσετε οδική βοήθεια.

Εμπρός

ΠΑΡΑΔΕΙΓΜΑ

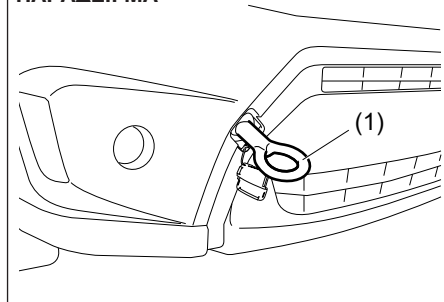

Το άγγιστρο ρυμούλκησης (1) βρίσκεται στο εμπρός μέρος του αυτοκινήτου για χρήση σε έκτακτη ανάγκη.

Για να τοποθετήσετε το άγκιστρο (1), ακολουθήστε την παρακάτω διαδικασία.

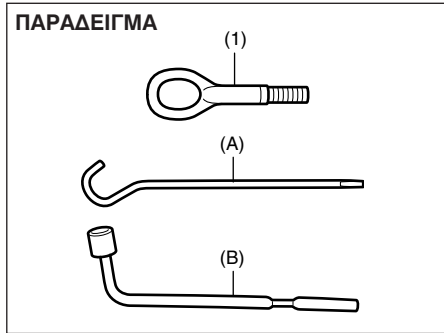

- 1) Το άγκιστρο ρυμούλκησης (1), η λαβή του γρύλου (A) και το εργαλείο μπουλονιών τροχών (B) βρίσκονται αποθηκευμένα στον χώρο αποσκευών.

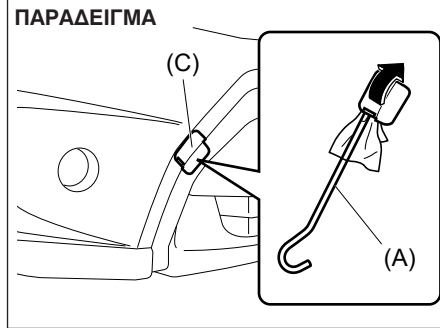

- 2) Αφαιρέστε το κάλυμα (C) χρησιμοποιώντας την λαβή του γρύλου (A) αφού καλύψετε την άκρη του με ένα μαλακό πανί όπως υποδεικνύεται και στην εικόνα.

ΣΗΜΕΙΩΣΗ:

Μην εξασκήσετε υπερβολική πίεση γιατί μπορεί να προκληθεί ζημιά στο κάλυμα.



- 3) Τοποθετήστε το άγκιστρο (1) με το χέρι σας.

ΣΗΜΕΙΩΣΗ:

Συνιστούμε να συγκρατήσετε το κάλυμα κατά την ρυμούλκηση με προστατευτική ταινία για να μην προκληθεί ζημιά σε αυτό.

ΠΑΡΑΔΕΙΓΜΑ

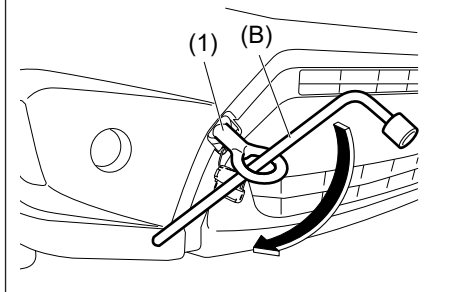

- 4) Για να σφίξετε το άγκιστρο (1), στρέψτε το δεξιόστροφα χρησιμοποιώντας το εργαλείο μπουλονιών τροχών (B) και μέχρις το άγκιστρο (1) ασφαλίσει σωστά.

Για να αφαιρέσετε το άγκιστρο, ακολουθήστε την αντίστροφη διαδικασία.

Πίσω

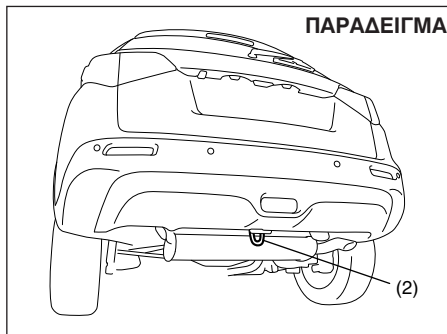

Υπάρχει ένα άγκιστρο ρυμούγκησης (2) στο πλαίσιο στο πίσω μέρος του αυτοκινήτου για να χρησιμοποιηθεί μόνο σε καταστάσεις ανάγκης ή για την στήριξη του αυτοκινήτου κατά την μεταφορά του με πλοίο.

Διάφορα άλλα άγκιστρα

ΠΑΡΑΔΕΙΓΜΑ

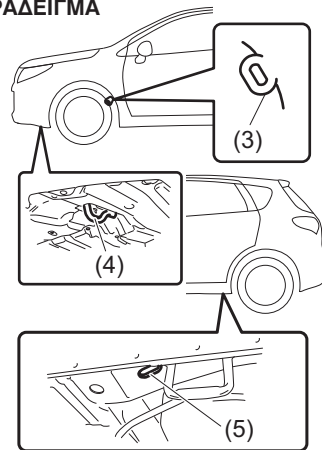

Τα άγκιστρα (3) (προαιρετικός εξοπλισμός) και οι οπές (5) στο πλαίσιο του αυτοκινήτου παρέχονται μόνο για χρήση στήριξης του αυτοκινήτου κατά την μεταφορά του με τραίνο ή πλοίο. Τα άγκιστρα (4) είναι αποκλειστικά για χρήση στήριξης του αυτοκινήτου κατά την μεταφορά του με πλοίο.

⚠ ΠΡΟΕΙΔΟΠΟΙΗΣΗ

Μην χρησιμοποιείτε τα άγγιστρα (3), (4) και τις οπές (5) πλαισίου για ρυμούλκηση. Μπορεί να προκληθεί σοβαρή ζημιά και τραυματισμός.

ΣΗΜΑΝΤΙΚΗ ΣΗΜΕΙΩΣΗ

Ποτέ να μην χρησιμοποιείτε τα άγγιστρα (1) για χρήση στήριξης του αυτοκινήτου κατά την μεταφορά του με τραίνο ή πλοίο. Μπορεί να προκληθεί ζημιά στο αυτοκίνητο.

Σύστημα θέρμανσης και ψύξης

Υπάρχουν δύο τύποι συστημάτων θέρμανσης και κλιματισμού:

- Χειροκίνητο σύστημα θέρμανσης και κλιματισμού
- Αυτόματο σύστημα θέρμανσης και κλιματισμού

Αεραγωγοί

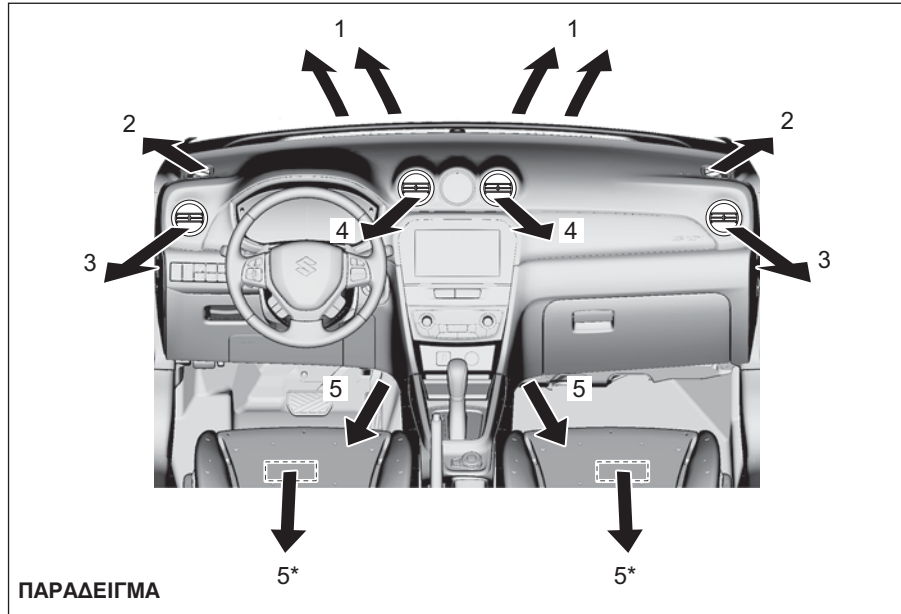

1. Αεραγωγός ξεθραμπώματος παρμπρίζ
 2. Πλαϊνός αεραγωγός ξεθραμπώματος
 3. Πλαϊνός αεραγωγός
 4. Κεντρικός αεραγωγός
 5. Αεραγωγός δαπέδου
- * προαιρετικός εξοπλισμός.

ΠΑΡΑΔΕΙΓΜΑ

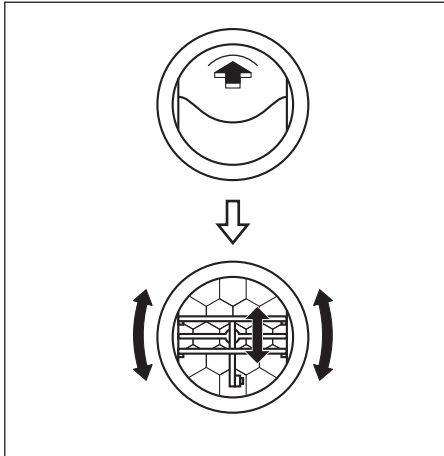

Όταν ένας αεραγωγός είναι ανοικτός, εξέρχεται από αυτόν αέρας ανάλογα με την θέση του επιλογέα.

⚠ ΠΡΟΣΟΧΗ

Η παρατεταμένη έκθεση σε ζεστό αέρα από το καλοριφέρ ή το κλιματιστικό μπορεί να προκαλέσει εγκαύματα. Όλοι οι επιβάτες και ιδιαίτερα τα παιδιά, οι ηλικιωμένοι, άτομα με ευαίσθητο δέρμα θα πρέπει να διατηρούν ικανοποιητική απόσταση από τους αεραγωγούς για την αποφυγή εγκαύματος.

Χειροκίνητο σύστημα θέρμανσης και κλιματισμού

Περιγραφή χειριστηρίων

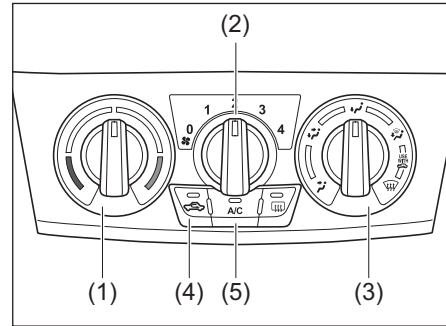

Επιλογέας θερμοκρασίας (1)

Χρησιμοποιείται για να επιλέξετε την επιθυμητή θερμοκρασία.

Επιλογέας ταχύτητας ανεμιστήρα (2)

Χρησιμοποιείται για να λειτουργήσετε τον ανεμιστήρα και να επιλέξετε την ταχύτητα λειτουργίας του.

Επιλογέας ροής αέρα (3)

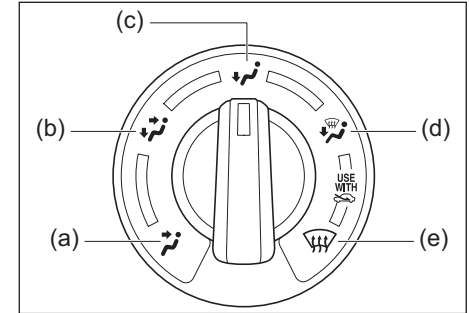

Χρησιμοποιείται για να επιλέξετε μία από τις παρακάτω λειτουργίες.

Εξαερισμός (a)



Αέρας στην επιθυμητή θερμοκρασία εξέρχεται από τον κεντρικό και τους πλαϊνούς αεραγωγούς.

2- επίπεδα (b)

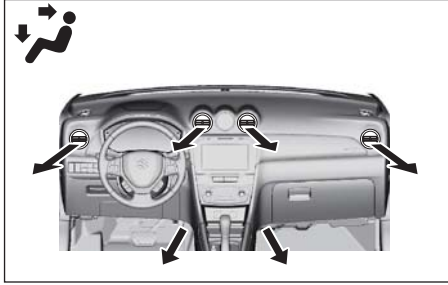

Αέρας στην επιθυμητή θερμοκρασία εξέρχεται από τους αεραγωγούς δαπέδου και ψυχρότερος αέρας από τον κεντρικό και τους πλαϊνούς αεραγωγούς. Όταν ο επιλογέας θερμοκρασίας (1) βρίσκεται στις θέσεις COLD ή HOT, ο αέρας που εξέρχεται τόσο από τους αεραγωγούς δαπέδου και από τον κεντρικό και τους πλαϊνούς αεραγωγούς έχει την ίδια θερμοκρασία.

Θέρμανση (c)

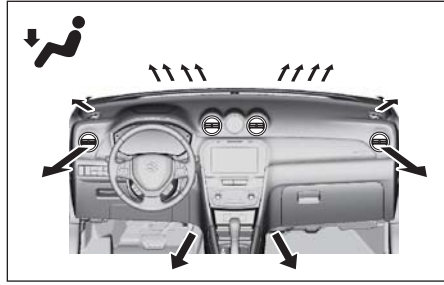

Αέρας στην επιθυμητή θερμοκρασία εξέρχεται από τους αεραγωγούς δαπέδου και από τους πλαϊνούς, καθώς επίσης και από τους αεραγωγούς ξεθαμπώματος παρμπρίζ και από τους πλαϊνούς αεραγωγούς ξεθαμπώματος.

Θέρμανση και ξεθάμπωμα (d)

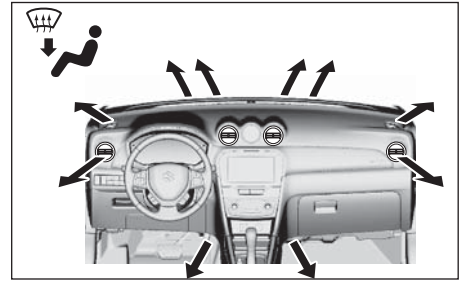

Αέρας στην επιθυμητή θερμοκρασία εξέρχεται από τους αεραγωγούς δαπέδου, τους αεραγωγούς ξεθαμπώματος παρμπρίζ, τους πλαϊνούς αεραγωγούς ξεθαμπώματος και τους πλαϊνούς αεραγωγούς.

Ξεθάμπωμα (e)



Αέρας στην επιθυμητή θερμοκρασία εξέρχεται από τους αεραγωγούς ξεθαμπώματος παρμπρίζ, τους πλαϊνούς αεραγωγούς ξεθαμπώματος και τους πλαϊνούς αεραγωγούς.

Επιλογέας αέρα εισαγωγής (4)

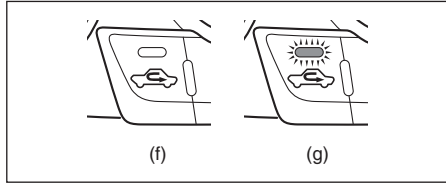

Με αυτόν τον επιλογέα μπορείτε να ρυθμίσετε το σύστημα στις εξής καταστάσεις.

Φρέσκος αέρας (f)

Όταν επιλεγεί αυτή η κατάσταση, η ενδεικτική λυχνία σβήνει και ρέει αέρας από έξω.

Ανακυκλωμένος αέρας (g)

Όταν επιλεγεί αυτή η κατάσταση, η ενδεικτική λυχνία ανάβει, σταματά η παροχή αέρα από έξω και ανακυκλώνεται ο αέρας της καμπίνας του αυτοκινήτου. Η κατάσταση αυτή είναι κατάλληλη όταν οδηγείτε σε περιβάλλον με σκόνη ή με καυσαέρια όπως μέσα από ένα τούνελ, ή όταν επιθυμείτε να δροσίσετε γρήγορα την καμπίνα του αυτοκινήτου.

Οι καταστάσεις ΦΡΕΣΚΟΣ ΑΕΡΑΣ και ΑΝΑΚΥΚΛΩΜΕΝΟΣ ΑΕΡΑΣ εναλλάσσονται κάθε φορά που πατάτε τον επιλογέα αέρα εισαγωγής.

ΣΗΜΕΙΩΣΗ:

Εάν επιλέξετε την θέση ΑΝΑΚΥΚΛΩΜΕΝΟΣ ΑΕΡΑΣ για μεγάλη χρονική περίοδο, ο αέρας στην καμπίνα θα αρχίσει να αλλοιώνεται. Γι' αυτό, κατά διαστήματα να επιλέγετε την θέση ΦΡΕΣΚΟΣ ΑΕΡΑΣ.

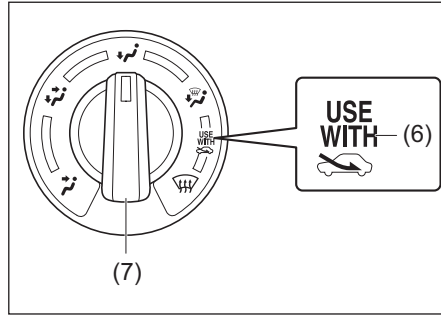

Διακόπτης συστήματος κλιματισμού (5)

Για να ενεργοποιήσετε το σύστημα κλιματισμού, ρυθμίστε τον επιλογέα ταχύτητας ανεμιστήρα σε οποιαδήποτε θέση εκτός της "OFF" και πατήστε τον διακόπτη "A/C". Όταν το σύστημα λειτουργεί η ενδεικτική λυχνία ανάβει. Για να απενεργοποιήσετε το σύστημα κλιματισμού, πατήστε και πάλι τον διακόπτη. Κατά την λειτουργία του κλιματισμού, μπορεί να παρατηρηθούν ελαφρές αλλαγές στις στροφές του κινητήρα. Αυτό είναι φυσιολογικό, το σύστημα είναι σχεδιασμένο ώστε ο συμπιεστής του να ανοίγει και να κλείνει για να διατηρείται η επιθυμητή θερμοκρασία. Η μικρότερη λειτουργία του συμπιεστή έχει σαν αποτέλεσμα καλύτερη οικονομία καυσίμου.

ΣΗΜΕΙΩΣΗ:

Σύμβολο "USE WITH" (A)

Για να ξεθαμπώσετε γρήγορα το παρμπρίζ και τα πλαινά τζάμια θέστε τον επιλογέα (7) στην θέση "ΘΕΡΜΑΝΣΗ ΚΑΙ ΞΕΘΑΜΠΩΜΑ" ή "ΞΕΠΑΓΩΜΑ" και τον επιλογέα εισαγωγής αέρα (4) στην θέση "ΦΡΕΣΚΟΣ ΑΕΡΑΣ". Με αυτή την ρύθμιση επιτυγχάνεται συντομότερα το ξεθάμπωμα από ότι στην θέση "ΑΝΑΚΥΚΛΩΜΕΝΟΣ ΑΕΡΑΣ".

Οδηγίες λειτουργίας συστήματος

Φυσικός εξαερισμός

Επιλέξτε "ΕΞΑΕΡΙΣΜΟΣ" και "ΦΡΕΣΚΟΣ ΑΕΡΑΣ" με τον επιλογέα θερμοκρασίας στην επιθυμητή θέση, και τον επιλογέα ανεμιστήρα στην θέση "OFF". Ο φρέσκος αέρας θα ρέει στην καμπίνα κατά την οδήγηση.

Εξανασκαμμένος εξαερισμός

Οι ρυθμίσεις των επιλογέων είναι οι ίδιες με εκείνες του φυσικού εξαερισμού εκτός της ρύθμισης του επιλογέα ανεμιστήρα που τίθεται σε διαφορετική θέση από την θέση "OFF".

Κανονική θέρμανση (χρησιμοποιώντας φρέσκο αέρα)

Επιλέξτε "ΘΕΡΜΑΝΣΗ" και "ΦΡΕΣΚΟΣ ΑΕΡΑΣ" με τον επιλογέα θερμοκρασίας και τον επιλογέα ανεμιστήρα στην επιθυμητή θέση. Εάν θέσετε τον επιλογέα ανεμιστήρα σε υψηλότερη ταχύτητα αυξάνεται η απόδοση θέρμανσης.

Γρήγορη θέρμανση (χρησιμοποιώντας ανακυκλωμένο αέρα)

Οι ρυθμίσεις των επιλογέων είναι οι ίδιες με εκείνες της κανονικής θέρμανσης αλλά επιλέγετε την θέση "ΑΝΑΚΥΚΛΩΜΕΝΟΣ ΑΕΡΑΣ". Εάν χρησιμοποιείτε αυτό το τρόπο θέρμανσης για μεγάλη χρονική περίοδο ο αέρας στην καμπίνα θα αρχίσει να αλλοιώνεται και τα τζάμια να θαμπώνουν.

Γιαυτό, χρησιμοποιείτε αυτή την επιλογή μόνο για να θερμάνετε γρήγορα την καμπίνα του αυτοκινήτου και αλλάξετε την στην επιλογή κανονικής θέρμανσης το συντομότερο.

Κεφάλι δροσερό/πόδια ζεστά

Επιλέξτε "2-επίπεδα" και "ΦΡΕΣΚΟΣ ΑΕΡΑΣ" με τον επιλογέα θερμοκρασίας και τον επιλογέα ανεμιστήρα στην επιθυμητή θέση. Εκτός και εάν ο επιλογέας θερμοκρασίας βρίσκεται στην θέση ΚΡΥΟ ή ΖΕΣΤΟ, ο αέρας που εξέρχεται από τον κεντρικό και τους πλαϊνούς αεραγωγούς θα είναι πιο δροσερός από εκείνο που ρέει από τους αεραγωγούς δαπέδου.

Φυσική ψύξη

Επιλέξτε "ΕΞΑΕΡΙΣΜΟΣ" με τον επιλογέα θερμοκρασίας και τον επιλογέα ταχύτητας ανεμιστήρα στην επιθυμητή θέση, και πατήστε τον διακόπτη "A/C". Εάν θέσετε τον επιλογέα ανεμιστήρα σε υψηλότερη ταχύτητα αυξάνεται η απόδοση ψύξης.

Μπορείτε να επιλέξετε "ΦΡΕΣΚΟΣ ΑΕΡΑΣ" ή "ΑΝΑΚΥΚΛΩΜΕΝΟΣ ΑΕΡΑΣ". Εάν επιλέξετε "ΑΝΑΚΥΚΛΩΜΕΝΟΣ ΑΕΡΑΣ" αυξάνεται η απόδοση ψύξης.

Γρήγορη ψύξη (χρησιμοποιώντας ανακυκλωμένο αέρα)

Οι ρυθμίσεις των επιλογέων είναι οι ίδιες με εκείνες της κανονικής ψύξης αλλά επιλέγετε την θέση "ΑΝΑΚΥΚΛΩΜΕΝΟΣ ΑΕΡΑΣ" και την υψηλότερη ταχύτητα ανεμιστήρα.

ΣΗΜΕΙΩΣΗ:

- Εάν επιλέξετε την θέση ΑΝΑΚΥΚΛΩΜΕΝΟΣ ΑΕΡΑΣ για μεγάλη χρονική περίοδο, ο αέρας στην καμπίνα θα αρχίσει να αλλοιώνεται. Γιαυτό, κατά διαστήματα να επιλέγετε την θέση ΦΡΕΣΚΟΣ ΑΕΡΑΣ.
- Εάν το αυτοκίνητο σας είναι σταθμευμένο στον ήλιο με κλειστά τα παράθυρα, θα ψυχθεί γρηγορότερα εάν ανοίξετε λίγο τα παράθυρα, και λειτουργήσετε το σύστημα κλιματισμού με το επιλογέα αέρα εισαγωγής στην θέση "ΦΡΕΣΚΟΣ ΑΕΡΑΣ" και τον ανεμιστήρα στην πιο υψηλή ταχύτητα.

Αφύγραση

Επιλέξτε την επιθυμητή θέση στον επιλογέα αέρα εισαγωγής, στον επιλογέα θερμοκρασίας και στον επιλογέα ταχύτητας ανεμιστήρα. Επίσης επιλέξτε "ΦΡΕΣΚΟΣ ΑΕΡΑΣ" και ανοίξτε τον διακόπτη "A/C".

ΣΗΜΕΙΩΣΗ:

Επειδή το σύστημα κλιματισμού αφυγραίνει τον αέρα, ενεργοποιώντας το θα διατηρήσετε τα παράθυρα καθαρά, ακόμα και εάν χρησιμοποιείτε τις λειτουργίες "ΞΕΘΑΜΠΩΜΑ" ή "ΘΕΡΜΑΝΣΗ & ΞΕΘΑΜΠΩΜΑ".

ΠΑΡΑΔΕΙΓΜΑ

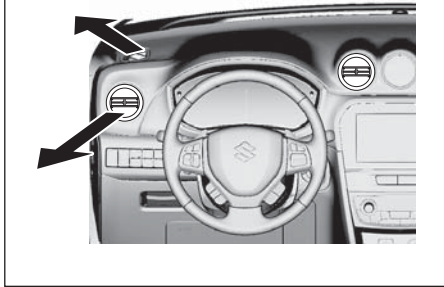

(Για μοντέλα εκτός Ε.Ε. και Ισραήλ)

ΣΗΜΕΙΩΣΗ:

Το αυτοκίνητο σας, χρησιμοποιεί στο σύστημα κλιματισμού το ψυκτικό HFC-134a, γνωστότερο ως "R-134a". Αυτό αντικατέστησε το R-12 σε χρήση στα αυτοκίνητα. Υπάρχουν και άλλα ψυκτικά διαθέσιμα, αλλά στο αυτοκίνητο σας θα πρέπει να χρησιμοποιείτε μόνο το R-134a.

ΣΗΜΕΙΩΣΗ:

Εάν επιθυμείτε την μέγιστη απόδοση ξεθαρμάματός:

- επιλέξτε "ΞΕΘΑΜΠΩΜΑ" και "ΦΡΕΣΚΟΣ ΑΕΡΑΣ",
- θέστε τον επιλογέα ταχύτητας ανεμιστήρα στην θέση HIGH,
- ρυθμίστε τον επιλογέα θερμοκρασίας στην θέση HOT,
- πατήστε τον διακόπτη "A/C" και
- ρυθμίστε τους πλαϊνούς αεραγωγούς ώστε ο αέρας να εξέρχεται στα πλαϊνά παράθυρα.

Συντήρηση

Εάν δεν χρησιμοποιείτε το σύστημα κλιματισμού για αρκετό χρονικό διάστημα, όπως τον χειμώνα, μπορεί να μην αποδίδει σωστά όταν αρχίσετε να το ξαναχρησιμοποιήσετε. Για να διατηρείται το σύστημα κλιματισμού σε άριστη κατάσταση, θα πρέπει να το λειτουργείτε σε τακτικά διαστήματα.

Λειτουργήστε το σύστημα κλιματισμού τουλάχιστον μία φορά τον μήνα για ένα λεπτό και με τον κινητήρα στο ρελαντί. Έτσι κυκλοφορεί το αντιψυκτικό και το λάδι και βοηθά στην προστασία των εξαρτημάτων του.

Εάν το σύστημα κλιματισμού έχει φίλτρα αέρα, καθαρίστε τα ή αντικαταστήστε τα όπως ορίζεται στο "Πρόγραμμα Συντήρησης" στο κεφάλαιο "ΕΛΕΓΧΟΣ ΚΑΙ ΣΥΝΤΗΡΗΣΗ".

(Για μοντέλα Ε.Ε. και Ισραήλ)

ΣΗΜΕΙΩΣΗ:

Το αυτοκίνητο σας, χρησιμοποιεί στο σύστημα κλιματισμού το ψυκτικό HFO-1234yf, γνωστότερο ως "R-1234yf". Αυτό αντικατέστησε το R-134a σε χρήση στα αυτοκίνητα. Υπάρχουν και άλλα ψυκτικά διαθέσιμα, αλλά στο αυτοκίνητο σας θα πρέπει να χρησιμοποιείτε μόνο το R-1234yf.

ΣΗΜΑΝΤΙΚΗ ΣΗΜΕΙΩΣΗ

Χρησιμοποιώντας λάθος ψυκτικό μπορεί να προκληθεί ζημιά στο σύστημα κλιματισμού του αυτοκινήτου σας. Να χρησιμοποιείτε μόνο το R-1234yf.

Μην αναμιγνύετε ή αντικαθιστάτε το ψυκτικό R-1234yf με άλλα.

ΣΗΜΑΝΤΙΚΗ ΣΗΜΕΙΩΣΗ

Χρησιμοποιώντας λάθος ψυκτικό μπορεί να προκληθεί ζημιά στο σύστημα κλιματισμού του αυτοκινήτου σας. Να χρησιμοποιείτε μόνο το R-134a. Μην αναμιγνύετε ή αντικαθιστάτε το ψυκτικό R-134a με άλλα.

Αυτόματο σύστημα θέρμανσης και κλιματισμού

Περιγραφή χειριστηρίων

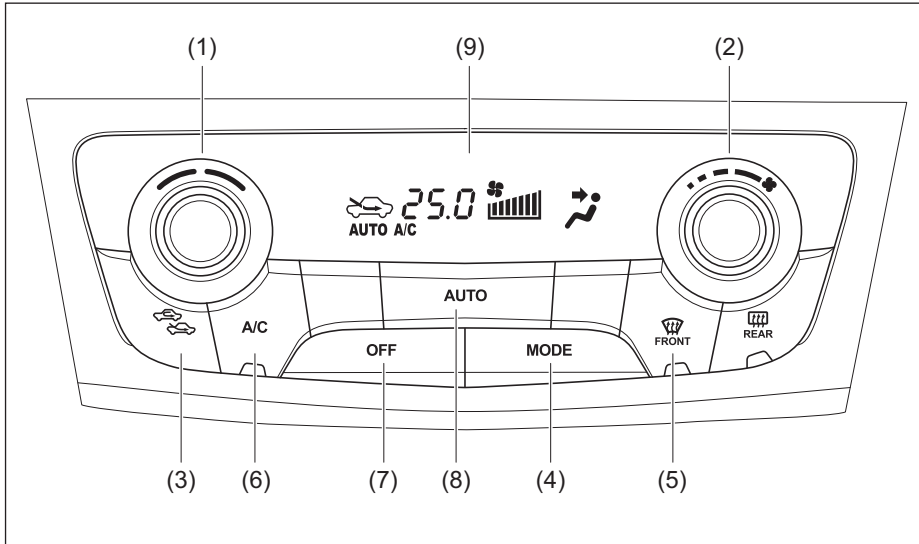

- (1) Επιλογέας θερμοκρασίας
- (2) Επιλογέας ταχύτητας ανεμιστήρα
- (3) Επιλογέας εισαγωγής αέρα
- (4) Επιλογέας ροής αέρα
- (5) Διακόπτης ξεθαμπώματος
- (6) Διακόπτης συστήματος κλιματισμού
- (7) Διακόπτης "OFF"
- (8) Διακόπτης "AUTO"
- (9) Οθόνη

Επιλογές θερμοκρασίας (1)

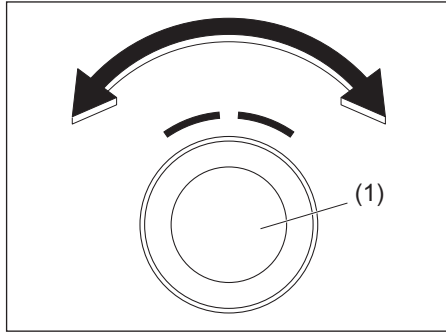

Γυρίστε τον επιλογέα θερμοκρασίας (1) για να ρυθμίσετε την θερμοκρασία.

ΣΗΜΕΙΩΣΗ:

Εάν γυρίσετε τον επιλογέα θερμοκρασίας (1) (2) και εμφανιστεί στην οθόνη η ένδειξη "HI" ή "LO" το σύστημα θα λειτουργήσει στο μέγιστο όριο ψύξης ή θέρμανσης. Η θερμοκρασία του αέρα που εξέρχεται από τους αεραγωγούς μπορεί να διαφοροποιηθεί ξαφνικά όταν στην οθόνη εμφανίζεται "HI" ή "LO" αλλά αυτό είναι φυσιολογικό.

Επιλογές ταχύτητας ανεμιστήρα (2)

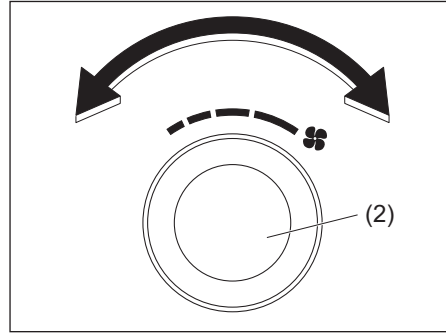

Ο επιλογέας ταχύτητας ανεμιστήρα (2) χρησιμοποιείται για να ενεργοποιήσετε τον ανεμιστήρα και να επιλέξετε την ροή του αέρα. Εάν πατήσετε τον διακόπτη "AUTO" (8), η ταχύτητα του ανεμιστήρα θα διαφοροποιείται αυτόματα καθώς το σύστημα συντηρεί την επιλεγμένη θερμοκρασία.

Επιλογές εισαγωγής αέρα (3)

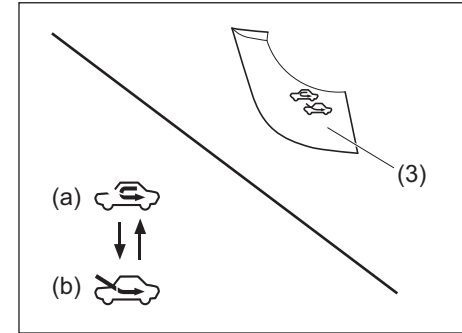

Πατήστε τον επιλογέα εισαγωγής αέρα (3) για να επιλέξετε μεταξύ των παρακάτω. Εάν ο διακόπτης "AUTO" (8) πατηθεί, η ροή αέρα θα μεταβάλλεται αυτόματα καθώς το σύστημα κλιματισμού συντηρεί την επιλεγμένη θερμοκρασία.

ΣΗΜΕΙΩΣΗ:

Εάν επιλέξετε την κατάσταση ανακυκλωμένος αέρας, το αυτόματο σύστημα απενεργοποιείται ότνα πατήσετε τον διακόπτη "AUTO" (8).

ΑΝΑΚΥΚΛΩΜΕΝΟΣ ΑΕΡΑΣ (a)

Όταν επιλεχθεί, η είσοδος αέρα από έξω κλείνει και ανακυκλοφορεί ο αέρας της καμπίνας. Η κατάσταση αυτή είναι κατάλληλη όταν οδηγείτε σε περιβάλλον με σκόνη ή με καυσαέρια όπως μέσα από ένα τούνελ, ή όταν επιθυμείτε να δροσίσετε γρήγορα την καμπίνα του αυτοκινήτου.

ΛΟΙΠΑ ΧΕΙΡΙΣΤΗΡΙΑ ΚΑΙ ΕΞΟΠΛΙΣΜΟΣ

ΦΡΕΣΚΟΣ ΑΕΡΑΣ (b)

Όταν επιλεγεί αυτή η κατάσταση, εισάγεται αέρας από έξω.

Κάθε φορά που πατάτε τον επιλογή αέρα εισαγωγής, οι θέσεις ΦΡΕΣΚΟΣ ΑΕΡΑΣ και ΑΝΑΚΥΚΛΩΜΕΝΟΣ ΑΕΡΑΣ εναλλάσσονται.

ΣΗΜΕΙΩΣΗ:

Εάν επιλέξετε την θέση ΑΝΑΚΥΚΛΩΜΕΝΟΣ ΑΕΡΑΣ για μεγάλη χρονική περίοδο, ο αέρας στην καμπίνα θα αρχίσει να αλλοιώνεται. Γι-αυτό, κατά διαστήματα να επιλέγετε την θέση ΦΡΕΣΚΟΣ ΑΕΡΑΣ.

Επιλογέας ροής αέρα (4)

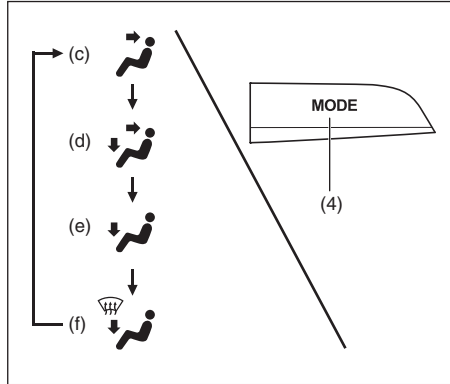

Πατήστε τον επιλογή ροής αέρα (4) για να επιλέξετε μεταξύ των παρακάτω λειτουργιών. Η ένδειξη της επιλεγμένης λειτουργίας εμφανίζεται στην οθόνη.

Εάν πατηθεί ο διακόπτης AUTO (8), η ροή του αέρα θα μεταβάλλεται αυτόματα καθώς το σύστημα κλιματισμού συντηρεί την επιλεγμένη θερμοκρασία.

Εξαερισμός (c)



Αέρας στην επιθυμητή θερμοκρασία εξέρχεται από τον κεντρικό, τους πλαϊνούς και τους πίσω αεραγωγούς.

2-επίπεδα (d)

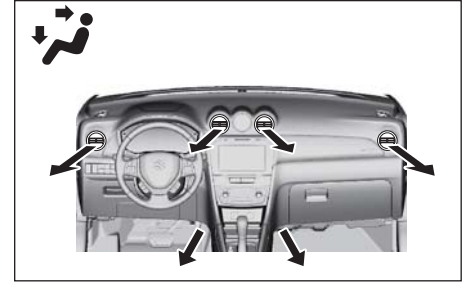

Αέρας στην επιθυμητή θερμοκρασία εξέρχεται από τον αεραγωγούς δαπέδου, κεντρικό, τους πλαϊνούς, πίσω δαπέδου και τους πίσω αεραγωγούς. Όταν ο επιλογέας θερμοκρασίας (1) είναι στις θέσεις πλήρως κρύο ή ζεστό, ο αέρας που εξέρχεται από τους αεραγωγούς έχει την ίδια θερμοκρασία.

Θέρμανση (e)



Αέρας στην επιθυμητή θερμοκρασία εξέρχεται από τους αεραγωγούς δαπέδου εμπρός και πίσω, από τους αεραγωγούς ξεθαμπώματος παρμπρίζ, και από τους πλαϊνούς, και τους πλαϊνούς αεραγωγούς ξεθαμπώματος.

Θέρμανση και Ξεθάμπωμα (f)

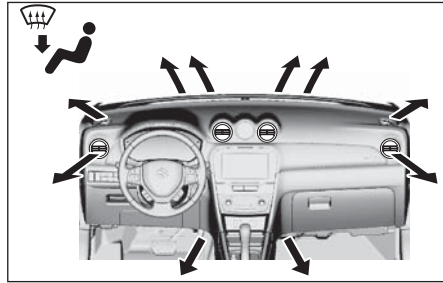

Αέρας στην επιθυμητή θερμοκρασία εξέρχεται από τους αεραγωγούς δαπέδου εμπρός και πίσω, από τους αεραγωγούς ξεθαμπώματος παρμπρίζ, και από τους πλαϊνούς, και τους πλαϊνούς αεραγωγούς ξεθαμπώματος.

Διακόπτης Ξεθαμπώματος (5)

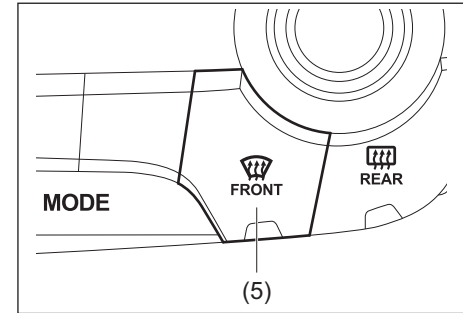

Πατήστε τον διακόπτη ξεθαμπώματος (5) για να ενεργοποιήσετε την λειτουργία ξεθαμπώματος.

Ξεθάμπωμα



Αέρας στην επιθυμητή θερμοκρασία εξέρχεται από τους αεραγωγούς ξεθαμπώματος παρμπρίζ, και από τους πλαϊνούς, και τους πλαϊνούς αεραγωγούς ξεθαμπώματος.

ΣΗΜΕΙΩΣΗ:

Όταν πατάτε τον διακόπτη ξεθαμπώματος (5), αυτόματα επιλέγεται η λειτουργία “ΦΡΕΣΚΟΣ ΑΕΡΑΣ” και αυτόματα ενεργοποιείται το σύστημα κλιματισμού. Όταν ο καιρός είναι κρύος, το σύστημα κλιματισμού δεν λειτουργεί.

Διακόπτης συστήματος κλιματισμού (6)

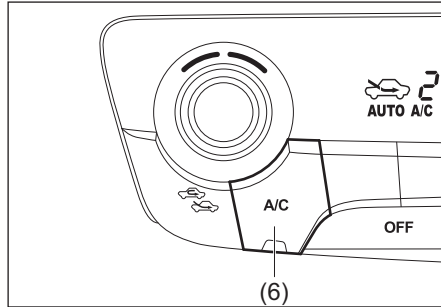

Ο διακόπτης συστήματος κλιματισμού (6), χρησιμοποιείται για να ενεργοποιείτε ή να απενεργοποιείτε το σύστημα κλιματισμού όταν ο ανεμιστήρας λειτουργεί. Για να ενεργοποιήσετε το σύστημα, πατήστε τον διακόπτη, στην οθόνη εμφανίζεται στο σύμβολο “A/C” και η ένδειξη στον διακόπτη ανάβει. Για να απενεργοποιήσετε το σύστημα, ξαναπατήστε τον διακόπτη, το σύμβολο “A/C” και η ένδειξη στον διακόπτη σβήνουν.

Οδηγίες λειτουργίας συστήματος

Αυτόματη λειτουργία

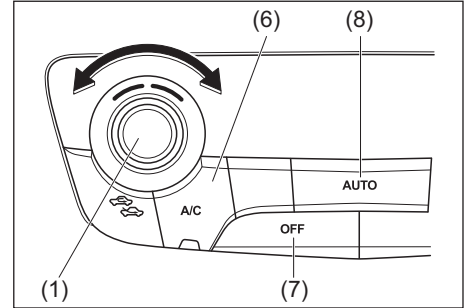

Μπορείτε να επιτρέψετε στο σύστημα κλιματισμού να λειτουργεί αυτόματα. Για να ρυθμίσετε το σύστημα κλιματισμού στην αυτόματη λειτουργία ακολουθήστε τα παρακάτω:

- 1) Εκκινήστε τον κινητήρα.
- 2) Πατήστε τον διακόπτη “AUTO” (8).
- 3) Ορίστε την επιθυμητή θερμοκρασία από τον επιλογέα θερμοκρασίας (1).

Η ταχύτητα του ανεμιστήρα, η εισαγωγή αέρα και η ροή αέρα ελέγχονται αυτόματα ώστε να συντηρείται η επιλεγμένη θερμοκρασία. Όμως, η ροή αέρα δεν αλλάζει στην θέση “Ξεθάμπωμα” αυτόματα.

ΣΗΜΕΙΩΣΗ:

Εάν επιλέξετε την ρύθμιση Ανακυκλωμένος αέρας η αυτόματη λειτουργία απενεργοποιείται εφόσον πατήσετε τον διακόπτη “AUTO” (8).

Μπορείτε να χρησιμοποιήσετε τον διακόπτη συστήματος κλιματισμού (6) για να ενεργοποιήσετε ή απενεργοποιήσετε το σύστημα. Όταν απενεργοποιείτε το σύστημα, αυτό δεν μπορεί να μειώσει την θερμοκρασία στη καμπίνα του αυτοκινήτου χαμηλότερα από την εξωτερική θερμοκρασία.

Για να απενεργοποιήσετε το σύστημα, πατήστε τον διακόπτη "OFF" (7).

ΣΗΜΕΙΩΣΗ:

Εάν στην οθόνη αναβοσβήνει η ένδειξη "AUTO", υπάρχει κάποιο πρόβλημα στο σύστημα θέρμανσης/κλιματισμού. Θα πρέπει να απευθυνθείτε στον Επίσημο Συνεργάτη SUZUKI για να ελέγξει το αυτοκίνητο σας.

ΣΗΜΕΙΩΣΗ:

- Για να ρυθμίσετε σε ποιά θερμοκρασία αισθάνεστε πιο άνετα, ξεκινήστε ρυθμίζοντας στους 22°C (72°F) ή στους 25°C (75°F).
- Εάν στρέψετε τον επιλογέα θερμοκρασίας (1) και εμφανιστεί στην οθόνη η ένδειξη "HI" ή "LO" το σύστημα κλιματισμού θα λειτουργήσει στο μέγιστο όριο ψύξης ή θέρμανσης.
- Για την αποφυγή ροής κρύου αέρα τον χειμώνα ή ζεστού αέρα το καλοκαίρι, το σύστημα καθυστερεί την ενεργοποίηση του ανεμιστήρα μέχρις ότου να δροσίσει ή να θερμάνει τον αέρα.
- Εάν το αυτοκίνητο σας είναι σταθμευμένο στον ήλιο με τα παράθυρα κλειστά, θα δροσίσετε γρηγορότερα εάν ανοίξετε λίγο τα παράθυρα.

- *Ακόμα και στην αυτόματη λειτουργία μπορείτε να ρυθμίσετε τους επιλογείς στην χειροκίνητη κατάσταση. Οι λειτουργίες που επιλέχθηκαν χειροκίνητα θα διατηρηθούν και οι υπόλοιπες θα συνεχίζουν να εκτελούνται αυτόματα.*
- Εάν το παρμπρίζ και τα πλαϊνά παράθυρα είναι θαμπωμένα, πατήστε τον διακόπτη ξεθαμπώματος (5) για να ενεργοποιήσετε την λειτουργία ξεθαμπώματος ή πατήστε τον διακόπτη ροής αέρα (4) για να αλλάξετε την ροή αέρα στην θέση "Θέρμανση και ξεθαμπώμα".
- Για να επιστρέψουν ο επιλογέας ταχύτητας ανεμιστήρα (2), ο επιλογέας εισαγωγής αέρα (3) και ο επιλογέας ροής (4) στην αυτόματη λειτουργία, πατήστε τον διακόπτη "AUTO" (8).

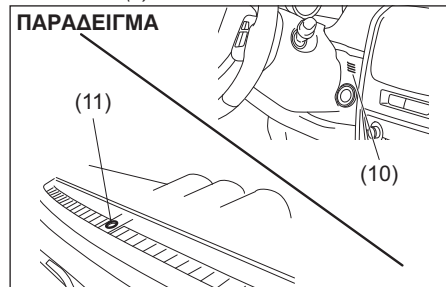

Προσέξτε να μην σκεπάσετε τον αισθητήρα εσωτερικής θερμοκρασίας (10) που βρίσκεται μεταξύ του τιμονιού και του πίνακα οργάνων του συστήματος κλιματισμού, ή τον ηλιακό αισθητήρα (11) που βρίσκεται στο πάνω μέρος

του κεντρικού τμήματος του ταμπλό. Οι αισθητήρες αυτοί χρησιμοποιούνται από το αυτόματο σύστημα κλιματισμού για να ρυθμίζεται η θερμοκρασία.

Χειροκίνητη λειτουργία

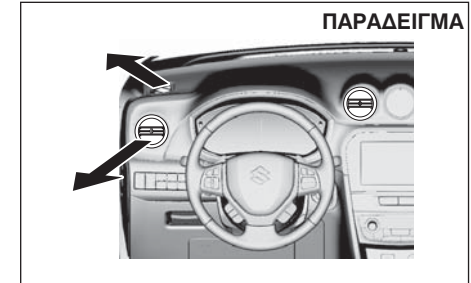

Μπορείτε να ρυθμίσετε χειροκίνητα το σύστημα κλιματισμού. Ρυθμίστε τους επιλογείς στις επιθυμητές θέσεις.

ΣΗΜΕΙΩΣΗ:

Εάν επιθυμείτε την μέγιστη απόδοση ξεθαμπώματος:

- πατήστε τον διακόπτη (5) για να ενεργοποιήσετε την λειτουργία ξεθαμπώματος (το σύστημα κλιματισμού θα ενεργοποιηθεί και θα επιλεγεί αυτόματα η κατάσταση "ΦΡΕΣΚΟΣ ΑΕΡΑΣ")
- ρυθμίστε τον επιλογέα ταχύτητας ανεμιστήρα στο "HIGH"
- ρυθμίστε τον επιλογέα θερμοκρασίας ώστε στην οθόνη να εμφανιστεί η ένδειξη "HI" και
- ρυθμίστε τους πλαϊνούς αεραγωγούς έτσι ώστε ο αέρας να ρέει προς τα πλαϊνά παράθυρα.

Συντήρηση

Εάν δεν χρησιμοποιείτε το σύστημα κλιματισμού για αρκετό χρονικό διάστημα, όπως τον χειμώνα, μπορεί να μην αποδίδει σωστά όταν αρχίσετε να το ξαναχρησιμοποιήσετε. Για να διατηρείται το σύστημα κλιματισμού σε άριστη κατάσταση, θα πρέπει να το λειτουργείτε σε τακτικά διαστήματα. Λειτουργήστε το σύστημα κλιματισμού τουλάχιστον μία φορά τον μήνα για ένα λεπτό και με τον κινητήρα στο ρελαντί. Έτσι κυκλοφορεί το αντιψυκτικό και το λάδι και βοηθά στην προστασία των εξαρτημάτων του.

Εάν το σύστημα κλιματισμού έχει φίλτρα αέρα, καθαρίστε τα ή αντικαταστήστε τα όπως ορίζεται στο “Πρόγραμμα Συντήρησης” στο κεφάλαιο “ΕΛΕΓΧΟΣ ΚΑΙ ΣΥΝΤΗΡΗΣΗ”.

(Για μοντέλα Ε.Ε.και Ισραήλ)

ΣΗΜΕΙΩΣΗ:

Το αυτοκίνητο σας, χρησιμοποιεί στο σύστημα κλιματισμού το ψυκτικό HFO-1234yf, γνωστότερο ως “R-1234yf”. Αυτό αντικατέστησε το R-134a σε χρήση στα αυτοκίνητα. Υπάρχουν και άλλα ψυκτικά διαθέσιμα, αλλά στο αυτοκίνητο σας θα πρέπει να χρησιμοποιείτε μόνο το R-1234yf.

ΣΗΜΑΝΤΙΚΗ ΣΗΜΕΙΩΣΗ

Χρησιμοποιώντας λάθος ψυκτικό μπορεί να προκληθεί ζημιά στο σύστημα κλιματισμού του αυτοκινήτου σας. Να χρησιμοποιείτε μόνο το R-1234yf. Μην αναμιγνύετε ή αντικαθιστάτε το ψυκτικό R-1234yf με άλλα.

(Για μοντέλα εκτός Ε.Ε.και Ισραήλ)

ΣΗΜΕΙΩΣΗ:

Το αυτοκίνητο σας, χρησιμοποιεί στο σύστημα κλιματισμού το ψυκτικό HFC-134a, γνωστότερο ως “R-134a”. Αυτό αντικατέστησε το R-12 σε χρήση στα αυτοκίνητα. Υπάρχουν και άλλα ψυκτικά διαθέσιμα, αλλά στο αυτοκίνητο σας θα πρέπει να χρησιμοποιείτε μόνο το R-134a.

ΣΗΜΑΝΤΙΚΗ ΣΗΜΕΙΩΣΗ

Χρησιμοποιώντας λάθος ψυκτικό μπορεί να προκληθεί ζημιά στο σύστημα κλιματισμού του αυτοκινήτου σας. Να χρησιμοποιείτε μόνο το R-134a. Μην αναμιγνύετε ή αντικαθιστάτε το ψυκτικό R-134a με άλλα.

Κεραία ραδιοφώνου

Τύπου Α



Τύπου Β



Η κεραία ραδιοφώνου που βρίσκεται στην οροφή του αυτοκινήτου είναι αφαιρούμενη. Για να την αφαιρέσετε, στρέψτε την αριστερόστροφα. Για να την επανατοποθετήσετε, στρέψτε την δεξιόστροφα με το χέρι σας.

ΣΗΜΑΝΤΙΚΗ ΣΗΜΕΙΩΣΗ

Για την αποφυγή ζημιάς στην κεραία ραδιοφώνου:

- Αφαιρέστε την κεραία πριν πλύνετε το αυτοκίνητο σε πλυντήριο αυτοκινήτων.
- Αφαιρέστε την κεραία εάν αυτή βρίσκεται σε οποιοδήποτε εμπόδιο όπως στην οροφή του γκαράζ ή στην κουκούλα του αυτοκινήτου.

Τοποθέτηση πομπών ραδιοσυχνοτήτων

ΣΗΜΕΙΩΣΗ:

Εάν προτιμάτε να εγκαταστήσετε ραδιοπομπό στο αυτοκίνητο σας (RF) ανατρέξτε στο “Τοποθέτηση ραδιοπομπού (RF)” στο τέλος του χειριδίου.

ΣΗΜΑΝΤΙΚΗ ΣΗΜΕΙΩΣΗ

Η λανθασμένη τοποθέτηση συστημάτων κινητής τηλεφωνίας ή ραδιοπομπού μπορεί να έχει σαν αποτέλεσμα την ηλεκτρονική δυσλειτουργία του συστήματος ανάφλεξης και να δημιουργηθούν προβλήματα στις επιδόσεις του αυτοκινήτου. Απευθυνθείτε στον Επίσημο Συνεργάτη SUZUKI για πληροφορίες.

Ηχοσύστημα (Τύπος A / Τύπος B) (προαιρετικός εξοπλισμός)

ΠΑΡΑΔΕΙΓΜΑ

Τύπος A

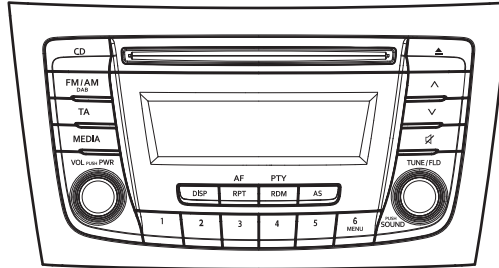

Τύπος B

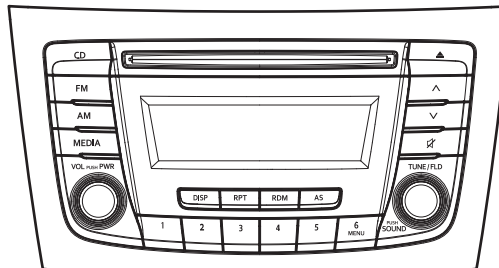

Τύπος A: Ραδιόφωνο FM/LW/MW και CD Player

Τύπος B: Ραδιόφωνο AM/FM και CD Player

Προφυλάξεις

▲ ΠΡΟΕΙΔΟΠΟΙΗΣΗ

Εάν η προσοχή σας κατά την οδήγηση αποσπάται από τον χειρισμό του ηχοσυστήματος, μπορεί να προκληθεί ατύχημα. Εάν η ένταση του ηχοσυστήματος είναι υψηλή, δεν θα σας επιτρέψει να ακούτε θορύβους που προέρχονται από την κυκλοφορία και τα άλλα αυτοκίνητα.

- Να έχετε πάντοτε την προσοχή σας στην οδήγηση και στη κυκλοφορία. Μην αποσπάτε την προσοχή σας με τον χειρισμό ή την παρακολούθηση της οθόνης του ηχοσυστήματος.
- Εξοικειωθείτε με τον τρόπο λειτουργίας του ηχοσυστήματος πριν από την οδήγηση.
- Προρυθμίστε τους αγαπημένους σας ραδιοφωνικούς σταθμούς πριν την οδήγηση, ώστε να μπορείτε να τους επιλέγετε γρήγορα.
- Ρυθμίστε την ένταση του ήχου σε τέτοιο επίπεδο ώστε να σας επιτρέπει να ακούτε τους θορύβους που προέρχονται από την κυκλοφορία και τα άλλα αυτοκίνητα.

Οπτικοί δίσκοι (CD)

Προφυλάξεις

- Όταν η θερμοκρασία στο εσωτερικό του αυτοκινήτου είναι πολύ χαμηλή και το CD player χρησιμοποιηθεί μόλις θέσετε σε λειτουργία τη θέρμανση, μπορεί να δημιουργηθεί υγρασία πάνω στο δίσκο (CD) ή στα οπτικά μέρη του CD player, με πιθανό αποτέλεσμα να μην είναι δυνατή η σωστή αναπαραγωγή του CD. Αν σχηματιστεί υγρασία πάνω στο δίσκο, σκουπίστε τη με ένα μαλακό ύφασμα. Αν σχηματιστεί υγρασία στα οπτικά μέρη του CD player, μην το χρησιμοποιήσετε για περίπου μία ώρα, ώστε να αφυγρανωθούν κανονικά.
- Η οδήγηση σε εξαιρετικά ανώμαλους δρόμους προκαλεί σοβαρούς κραδασμούς, με πιθανό αποτέλεσμα το CD να «πηδάει».
- Αυτή η μονάδα χρησιμοποιεί ένα μηχανισμό ακριβείας. Ακόμα και στην περίπτωση που προκύψει κάποιο πρόβλημα, μην ανοίγετε το πλαίσιο, μην αποσυναρμολογείτε τη συσκευή και μη γυαλίζετε τα περιστρεφόμενα μέρη. Παρακαλούμε απευθυνθείτε σε Εξουσιοδοτημένο Συνεργάτη SUZUKI για να ελέγξει το σύστημα.

Προσοχή στο Χειρισμό



Αυτή η συσκευή έχει σχεδιαστεί να αναπαράγει CD που φέρουν το σήμα (A). Δεν μπορεί να αναπαράγει άλλους τύπους δίσκων.

ΛΟΙΠΑ ΧΕΙΡΙΣΤΗΡΙΑ ΚΑΙ ΕΞΟΠΛΙΣΜΟΣ

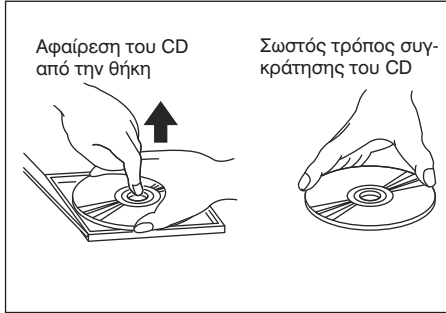

Για να αφαιρέσετε το CD από τη θήκη του, πιέστε προς τα κάτω στο κέντρο της θήκης και ανασηκώστε το CD, κρατώντας το προσεκτικά από την περιφέρειά του.
Να κρατάτε πάντα το CD από την περιφέρειά του.
Μην αγγίζετε ποτέ την επιφάνεια του CD.

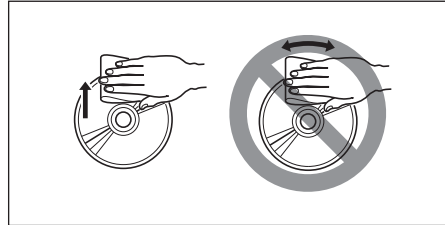

Για να καθαρίσετε δαχτυλιές και σκόνη, χρησιμοποιήστε ένα μαλακό ύφασμα και σκουπίστε σε ευθεία φορά από το κέντρο του δίσκου προς την περιφέρειά του.

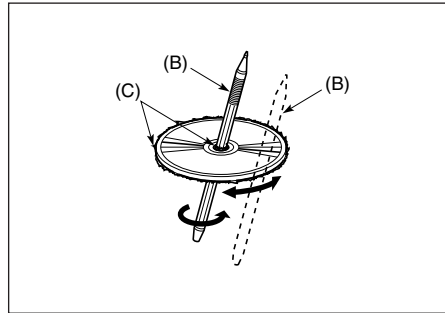

Οι καινούργιοι δίσκοι CD ίσως έχουν γρέζι στην περιφέρειά τους. Σε αυτή την περίπτωση, η συσκευή μπορεί να μη λειτουργήσει ή ο ήχος να διακόπτεται. Χρησιμοποιήστε ένα στίλο (B) για να αφαιρέσετε το γρέζι (C) από την περιφέρεια του CD, πριν το βάλετε στο CD player.

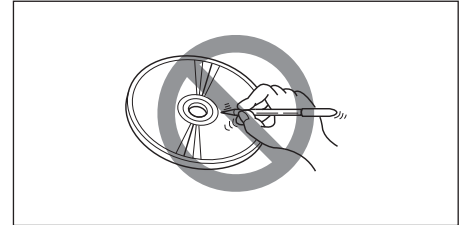

Μην κολλάτε ποτέ ετικέτες στην επιφάνεια των CD και μη γράφετε πάνω τους με μολύβι και στίλο.

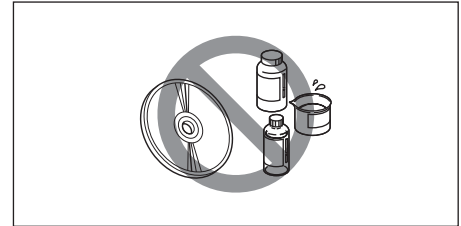

Μη χρησιμοποιείτε διαλυτικές ουσίες, όπως απορρυπαντικά από αυτά που διατίθενται στην αγορά, ή νέφτι και μην ψεκάζετε αντιστατικά υγρά για να καθαρίσετε τους δίσκους CD.

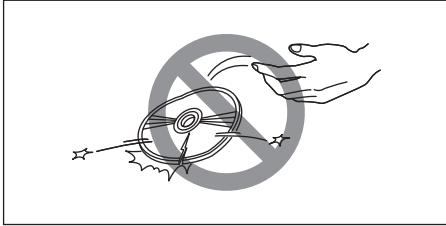

Μην εισάγετε στη συσκευή χαραγμένους, παραμορφωμένους ή σπασμένους δίσκους CD κ.λπ. Η χρήση τέτοιων CD θα προκαλέσει ζημιά στη συσκευή ή θα εμποδίσει τη σωστή λειτουργία της.

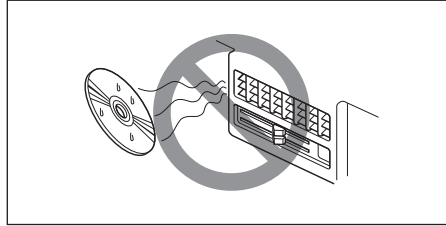

Μην αφήνετε εκτεθειμένους τους δίσκους CD στην ηλιακή ακτινοβολία ή σε οποιαδήποτε πηγή θερμότητας.

ΣΗΜΕΙΩΣΗ:

- *Μη χρησιμοποιείτε μεμβράνες προστασίας CD από αυτές που διατίθενται στο εμπόριο ή CD που προστατεύονται από επιφάνειες σταθεροποίησης κ.λπ. Μπορεί να παγιδευτούν από τον εσωτερικό μηχανισμό και να καταστρέψουν το CD.*
- *Οι δίσκοι CD με δυνατότητα εγγραφής (CD-R) ίσως να μην μπορούν να αναπαραχθούν από αυτή τη συσκευή, εξαιτίας του τρόπου εγγραφής τους.*
- *Οι δίσκοι CD με δυνατότητα επανεγγραφής (CD-RW) δεν μπορούν να αναπαραχθούν από αυτή τη συσκευή.*

ΠΡΟΕΙΔΟΠΟΙΗΣΗ

Αυτό αποτελεί προϊόν ακτίνων λέιζερ κατηγορίας I. Η χρήση των χειριστηρίων ή οι ρυθμίσεις στην απόδοση με τρόπο διαφορετικό από αυτόν που περιγράφεται μπορεί να οδηγήσει σε έκθεση σε επικίνδυνη ακτινοβολία.

Μην ξεμοντάρετε και μην προσπαθήσετε να επισκευάσετε την μονάδα ηχοσυστήματος μόνοι σας. Για οποιαδήποτε επισκευή απευθυνθείτε σε εξειδικευμένο συνεργείο.



Το λογότυπο και η ονομασία Bluetooth® είναι σήμα κατατεθέν της Bluetooth SIG, Inc.

Σταματήστε την χρήση μιας συσκευής Bluetooth® όπου αυτό απαιτείται.

Η συσκευή αυτή χρησιμοποιεί συχνότητες επικοινωνιών με άλλα ιδιωτικά ή δημόσια συστήματα επικοινωνιών. Θα πρέπει να σταματήσετε αμέσως την χρήση αυτής της συσκευής εφόσον ενημερωθείτε ότι δημιουργεί παρεμβολές σε άλλες ασύρματες επικοινωνίες.



Η επικαιροποιημένη “ΔΗΛΩΣΗ ΣΥΜΜΟΡΦΩΣΗΣ” (DoC) είναι διαθέσιμη στην διαδικτυακή διεύθυνση:

<http://www.ptc.panasonic.eu/>

Για να έχετε διαβάσετε την δήλωση αυτή, συνδεθείτε στην παραπάνω διεύθυνση.

Στην συνέχεια αναζητήστε την εισάγοντας το παρακάτω κωδικό μοντέλου στο πεδίο “Keyword Search” στην σελίδα “Downloads”.

Κωδικός μοντέλου: YEP0PTA606A0

Πληροφορίες σχετικά με την απόρριψη ηλεκτρικών και ηλεκτρονικών συσκευών (ιδιώτες)

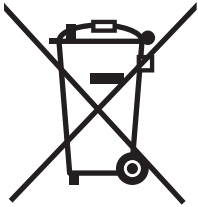

Το σύμβολο αυτό σε προϊόντα ή συνοδευόμενα έντυπα σημαίνει ότι οι χρησιμοποιημένες ηλεκτρικές ή ηλεκτρονικές συσκευές δεν θα πρέπει να απορρίπτονται μαζί με τα υπόλοιπα οικιακά σκουπίδια.

Για την σωστή ανακύκλωση αυτών των συ-

σκευών απευθυνθείτε στα ανάλογα κέντρα συλλογής. Εναλλακτικά, σε μερικές χώρες είναι εφικτό να επιστρέφονται αυτές οι συσκευές στον τοπικό αντιπρόσωπο κατά την αγορά ενός αντίστοιχου προϊόντος.

Η σωστή απόρριψη των συσκευών αυτών βοηθά στη προστασία του περιβάλλοντος και της ανθρώπινης υγείας. Η ανακύκλωση υλικών βοηθά στην εξοικονόμηση των φυσικών πόρων. Για περισσότερο λεπτομερείς πληροφορίες σχετικά με την απόρριψη ή την ανακύκλωση των χρησιμοποιημένων συσκευών απευθυνθείτε στο Επίσημο Συνεργάτη SUZUKI.

Για επαγγελματίες στην Ευρωπαϊκή Ένωση

Εάν επιθυμείτε να απορρίψετε τέτοιου είδους συσκευές, παρακαλούμε επικοινωνήστε με τον αντιπρόσωπο για περισσότερες λεπτομέρειες.

Πληροφορίες για την απόρριψη σε χώρες εκτός Ευρωπαϊκής Ένωσης

Το σύμβολο αυτό έχει ισχύ μόνο σε χώρες της Ε.Ε..

Εάν επιθυμείτε να απορρίψετε τέτοιου είδους συσκευές, παρακαλούμε επικοινωνήστε με τον αντιπρόσωπο για να πληροφορηθείτε τον σωστό τρόπο απόρριψής τους.

Κεφάλαιο 15 του Κανονισμού FCC

Προειδοποίηση FCC:

Οποιοσδήποτε αλλαγές ή μετατροπές στην συσκευή αυτή μπορεί να ακυρώσει την δυνατότητα χειρισμού

▲ ΠΡΟΕΙΔΟΠΟΙΗΣΗ

Αυτό αποτελεί προϊόν ακτίνων λέιζερ κατηγορίας I. Η χρήση των χειριστηρίων ή οι ρυθμίσεις στην απόδοση με τρόπο διαφορετικό από αυτόν που περιγράφεται μπορεί να οδηγήσει σε έκθεση σε επικίνδυνη ακτινοβολία.

Μην ξεμοντάρετε και μην προσπαθήσετε να επισκευάσετε την μονάδα ηχοσυστήματος μόνοι σας. Για οποιαδήποτε επισκευή απευθυνθείτε σε εξειδικευμένο συνεργείο.



Το λογότυπο και η ονομασία Bluetooth® είναι σήμα κατατεθέν της Bluetooth SIG, Inc.

ΣΗΜΕΙΩΣΗ:

Η συσκευή αυτή συμμορφώνεται με τα όρια έκθεσης σε ακτινοβολία της οδηγίας FCC και πληροί τις προϋποθέσεις που αναφέρονται στο συμπλήρωμα C OET65, για ανεξέλεγκτο εξοπλισμό ραδιοσυχνότητας. Η συσκευή αυτή έχει πολύ χαμηλό επίπεδο ενέργειας ραδιοσυχνότητας ο οποίος δεν συμβαδίζει με την μέγιστη επιτρεπόμενη τιμή. Αλλά θα πρέπει να είναι εγκατεστημένη και να λειτουργεί σε απόσταση τουλάχιστον 20 εκ. από το ανθρώπινο σώμα (εξαιρουμένων των άκρων: χέρια, καρποί, πόδια, και αστράγαλοι).

Σταματήστε την λειτουργία και χρήση Bluetooth® όποτε αυτό απαιτείται

Η συσκευή αυτή χρησιμοποιεί τις συχνότητες επικοινωνιών άλλων ιδιωτικών ή δημόσιων δικτύων όπως είναι το ασύρματο δίκτυο LAN και άλλοι πομποί ασύρματης επικοινωνίας.

Θα πρέπει να σταματήσετε αμέσως την λειτουργία και χρήση αυτής της συσκευής εφόσο ενημερωθείτε ότι δημιουργείται κάποια παρεμβολή σε άλλα συστήματα επικοινωνιών.

FCC ID: ACJ932YEP0PTA606

Αυτή η συσκευή συμμορφώνεται με το κεφάλαιο 15 της οδηγίας FCC και της οδηγίας RSS-210 του Καναδά.

Η λειτουργία της υπόκειται στα εξής: (1) ότι αυτή η συσκευή δεν μπορεί να προκαλέσει παρεμβολές και (2) ότι αυτή η συσκευή πρέπει να μπορεί να δεχτεί οποιαδήποτε παρεμβολή συμπεριλαμβανομένων και παρεμβολών οι οποίες μπορεί να προκαλέσουν ανεπιθύμητη λειτουργία της.

ΣΗΜΕΙΩΣΗ:

Αυτή η συσκευή έχει δοκιμαστεί και είναι συμβατή με τους περιορισμούς του Κεφαλαίου 15 της Οδηγίας FCC. Αυτοί οι περιορισμοί έχουν σχεδιαστεί για να παρέχουν προστασία από επιβλαβείς παρεμβολές σε μία οικιακή εγκατάσταση.

Η συσκευή αυτή παράγει, χρησιμοποιεί και εκπέμπει σήμα ραδιοσυχνοτήτων και εάν δεν χρησιμοποιηθεί σωστά μπορεί να προκαλέσει επιβλαβείς παρεμβολές στις τηλεπικοινωνίες. Ωστόσο, δεν παρέχεται εγγύηση ότι δεν θα προκληθεί παρεμβολή. Εάν αυτή η συσκευή προκαλεί παρεμβολές σε τηλεοπτική ή ραδιοφωνική λήψη, ο χρήστης θα πρέπει να διορθώσει την παρεμβολή με τα παρακάτω μέτρα:

- Αλλάξτε τον προσανατολισμό ή την θέση της κεραίας λήψης.
- Αυξήστε την απόσταση μεταξύ της συσκευής και του δέκτη.
- Συνδέστε την συσκευή σε διαφορετικό κύκλωμα ή πρίζα από εκείνη του δέκτη.
- Συμβουλευτείτε τον αντιπρόσωπο ή έναν εξειδικευμένο τεχνικό.
- Η συσκευή δεν θα πρέπει να λειτουργεί σε συνδιασμό με άλλη κεραία ή πομπό.

Βασική λειτουργία

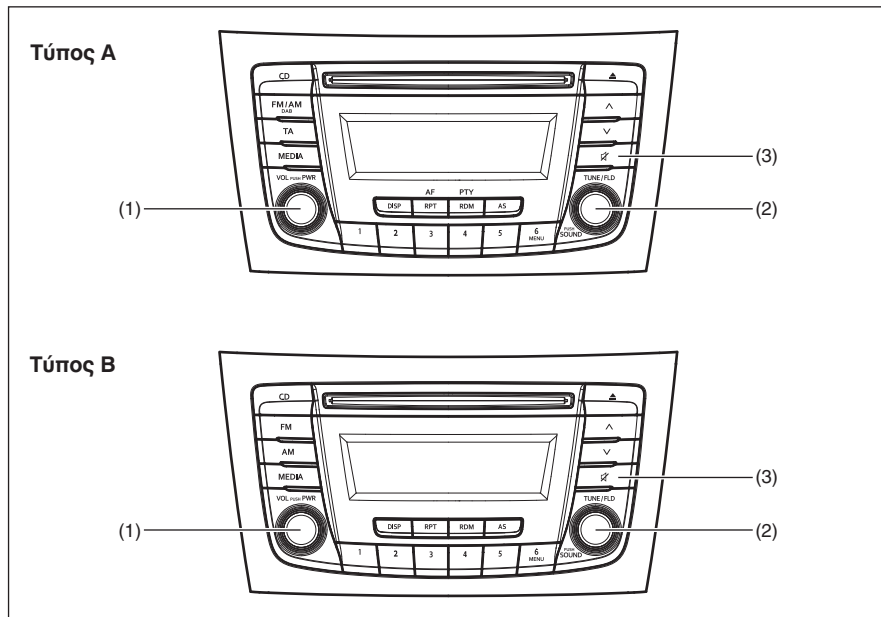

- (1) Επιλογέας VOL PUSH PWR
- (2) Επιλογέας TUNE/FLD PUSH SOUND
- (3) Μπουτόν MUTE

Διακόπτης τροφοδοσίας ON/OFF

Πιέστε το διακόπτη τροφοδοσίας VOL PUSH PWR (1). Η συσκευή λειτουργεί στην κατάσταση που ήταν όταν έσβησε την τελευταία φορά.

Αύξηση/Μείωση ήχου

Περιστρέψτε τον επιλογή έντασης ήχου VOL PUSH PWR (1).

Στρέφοντας τον δεξιόστροφα αυξάνετε την ένταση και αριστερόστροφα μειώσετε την ένταση.

ΣΗΜΕΙΩΣΗ:

Κατά την οδήγηση, ρυθμίζετε την ένταση σε τέτοιο επίπεδο ώστε οι θόρυβοι που προέρχονται από την κυκλοφορία και τα άλλα αυτοκίνητα να γίνονται αντιληπτοί.

Διακόπτης Σίγασης/Επανάληξης (Mute)

Πιέστε το διακόπτη σίγασης (Mute) (3) για να σταματήσετε τον ήχο προσωρινά. Ξαναπιέστε το διακόπτη (3) για να ξεκινήσει ο ήχος στην ένταση που ήταν ρυθμισμένος.

Ρύθμιση μπάσων/πρίμων/ισοροπίας/εμπρός πίσω ηχείων

- 1) Πατήστε τον επιλογή TUNE/FLD PUSH SOUND (2). Κάθε φορά που πατάτε τον επιλογή οι ρυθμίσεις του ήχου διαφοροποιούνται ως εξής:

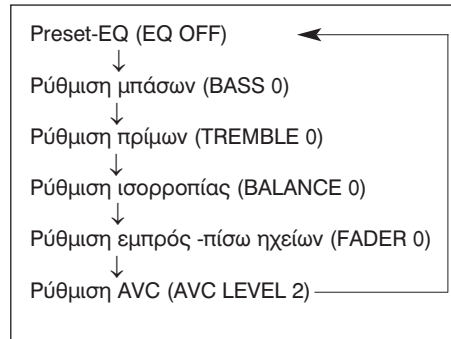

- 2) Στρέψτε τον επιλογή TUNE/FLD PUSH SOUND (2) για να ρυθμίσετε τον ήχο.

Ρύθμιση AVC (Αυτόματος έλεγχος έντασης ήχου)

Το σύστημα αυτό ρυθμίζει αυτόματα (αυξάνει/μειώνει) την ένταση του ήχου ανάλογα της ταχύτητας κίνησης του αυτοκινήτου. Το σύστημα διαθέτει τρία επιλέξιμα επίπεδα (LEVEL OFF, 1, 2, 3). Η ένταση του ήχου αυξάνει ταυτόχρονα με το επιλεγμένο επίπεδο.

- 1) Πατήστε τον επιλογή TUNE/FLD PUSH SOUND (2) μέχρι να επιλεγεί η κατάσταση AVC.
- 2) Στρέψτε τον επιλογή TUNE/FLD PUSH SOUND (2) για να επιλέξετε το επιθυμητό επίπεδο έντασης ήχου. (Αρχική ρύθιση: LEVEL 2)

Preset-EQ

Το προρρυθμισμένο EQ ανακαλεί διάφορους τύπους μουσικής ανάλογα με τα επιλεγμένα τραγούδια.

- 1) Πατήστε τον επιλογή TUNE/FLD PUSH SOUND (2) αρκετές φορές και μέχρι να επιλεγεί η κατάσταση PRESET-EQ.
- 2) Στρέψτε τον επιλογή TUNE/FLD PUSH SOUND (2). Κάθε φορά που στρέφετε τον επιλογή οι ρυθμίσεις PRESET-EQ διαφοροποιούνται ως εξής:

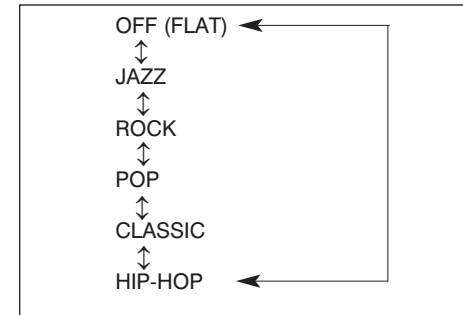

Ακρόαση ραδιοφώνου (Τύπος A)

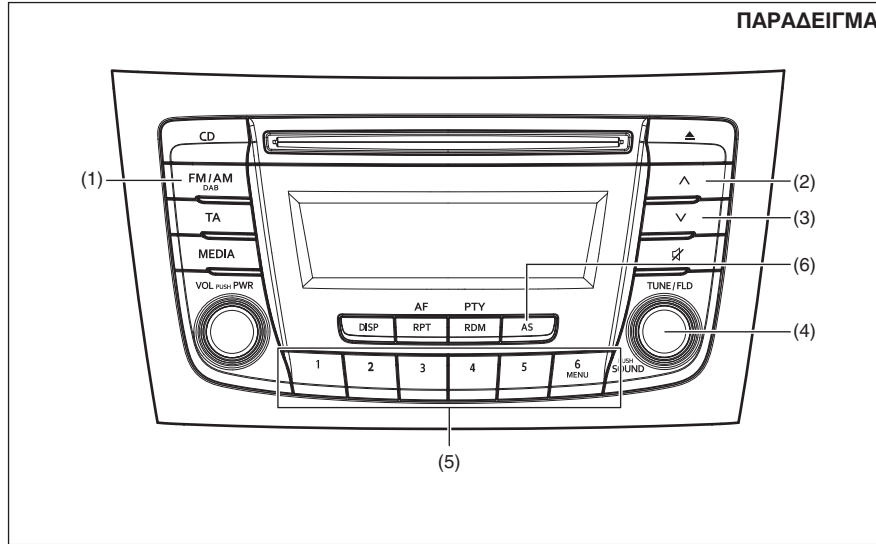

Οθόνη

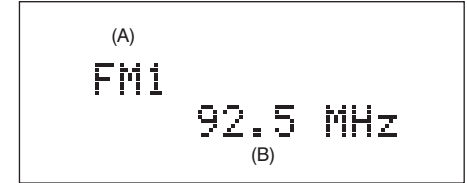

- 1) Μπουτόν “AM/FM/DAB” (προαιρετικός εξοπλισμός)
- 2) Μπουτόν αναζήτησης (UP)
- 3) Μπουτόν αναζήτησης (DOWN)
- 4) Επιλογέας TUNE/FLD PUSH SOUND
- 5) Μπουτόν προεπιλεγμένων σταθμών ([1] ως [6])
- 6) Μπουτόν AS

- (A) Ζώνη
(B) Συχνότητα

Επιλογή ζώνης συχνότητων

Πατήστε τον μπουτόν AM/FM/DAB (1).

Κάθε φορά που πατάτε αυτό το μπουτόν, η ζώνη συχνότητων αλλάζει ως εξής:

**Αναζήτηση σταθμού**

Πατήστε τα μπουτόν αναζήτησης (2) ή (3). Η μονάδα σταματά την αναζήτηση στη συχνότητα που εκπέμπει ένας ραδιοφωνικός σταθμός.

ΣΗΜΕΙΩΣΗ:

Εάν είναι ενεργό το AF η μονάδα σαρώνει μόνο σταθμούς RDS (σύστημα ραδιοφωνικών δεδομένων).

Χειροκίνητη αναζήτηση σταθμού

Στρέψτε τον επιλογέα TUNE/FLD PUSH SOUND (4).

Η συχνότητα που επιλέξατε εμφανίζεται στην οθόνη.

Προεπιλεγμένη θέση σταθμών

- 1) Επιλέξτε τον σταθμό της αρεσκείας σας.
- 2) Κρατήστε πατημένο ένα από τα μπουτόν προεπιλεγμένων σταθμών ([1] ως [6]) για περισσότερο από 2 δευτερόλεπτα για να αποθηκευτεί η επιλογή σας.

Αυτόματη αποθήκευση

Κρατήστε πατημένο το μπουτόν AS (6) για περισσότερο από 2 δευτερόλεπτα.

6 σταθμοί με καλή λήψη θα αποθηκευτούν αυτόματα στα μπουτόν προεπιλεγμένων σταθμών (5) με σειρά ξεκινώντας από τον σταθμό με την μικρότερη συχνότητα.

ΣΗΜΕΙΩΣΗ:

- Η αυτόματη αποθήκευση σταθμών μπορεί να αναιρεθεί πατώντας τον μπουτόν AS (6) όταν πραγματοποιείτε αυτόματη αποθήκευση.
- Όταν πραγματοποιείτε αυτόματη αποθήκευση, τα δεδομένα που υπάρχουν ήδη αποθηκευμένα διαγράφονται.
- Εάν υπάρχουν διαθέσιμοι λιγότεροι από 6 σταθμούς που μπορούν να αποθηκευτούν, δεν θα αποθηκευτεί κανένας σταθμός στα υπόλοιπα μπουτόν προεπιλεγμένων σταθμών (5).
- Στην αυτόματη αποθήκευση μπορούν να αποθηκευτούν 6 σταθμοί για τις ζώνες συχνότητων FM1 FM2 και 6 σταθμοί για την ζώνη MW.
- Εάν είναι ενεργοποιημένη η επιλογή AF, η μονάδα αναζητεί μόνο σταθμούς RDS (σύστημα ραδιοφωνικών δεδομένων).

Αυτόματη αποθήκευση ON/OFF

Πατήστε το μπουτόν AS (6).

Κάθε φορά που πατάτε αυτό το μπουτόν, η κατάσταση αλλάζει ως εξής:

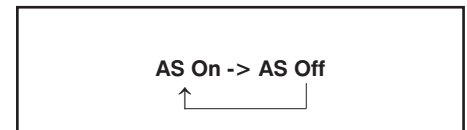
**Λήψη ραδιοφώνου**

Η λήψη του ραδιοφώνου επηρεάζεται από το περιβάλλον, τις ατμοσφαιρικές συνθήκες, την ένταση του ραδιοφωνικού σήματος ή και την απόσταση από τον πομπό του σταθμού. Βουνά ή κτίρια που βρίσκονται κοντά μπορεί να επηρεάσουν την λήψη ραδιοφωνικού σήματος. Η κακή ποιότητα του ραδιοφωνικού σήματος επηρεάζεται επίσης από την ηλεκτρική τάση καθώς και από τα καλώδια υψηλής τάσης.

Ακρόαση ραδιοφώνου (Τύπος Β)

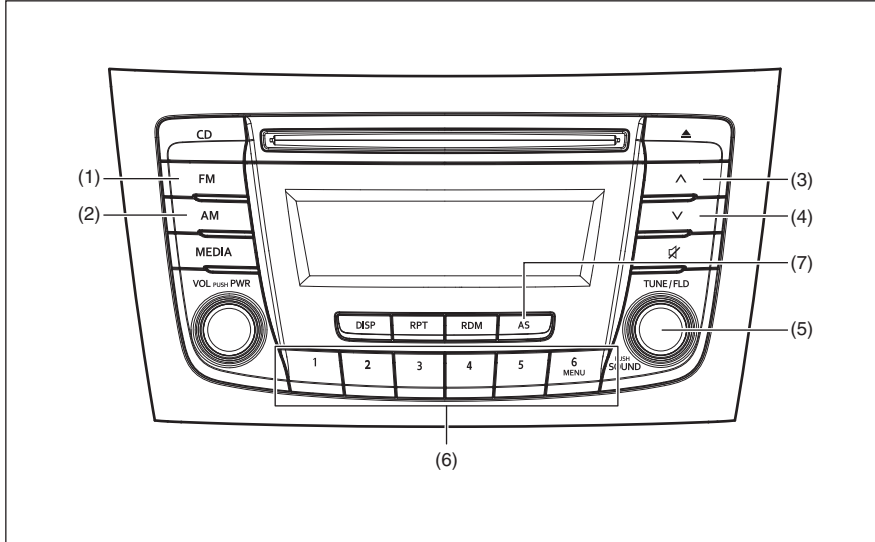

Οθόνη

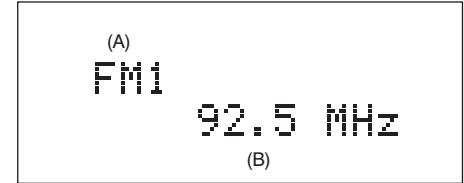

- 1) Μπουτόν "AM"
- 2) Μπουτόν "FM"
- 3) Μπουτόν αναζήτησης (UP)
- 4) Μπουτόν αναζήτησης (DOWN)
- 5) Επιλογέας TUNE/FLD PUSH SOUND
- 6) Μπουτόν προεπιλεγμένων σταθμών ([1] ως [6])
- 7) Μπουτόν "AS"

- (A) Ζώνη
(B) Συχνότητα

Επιλογή ζώνης FM

Πατήστε τον μπουτόν FM (1).

Κάθε φορά που πατάτε αυτό το μπουτόν, η ζώνη συχνοτήτων αλλάζει ως εξής:

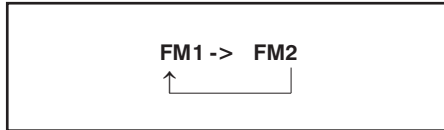
**Επιλογή ζώνης AM**

Πατήστε τον μπουτόν AM (2).

Αναζήτηση σταθμού

Πατήστε τα μπουτόν αναζήτησης (3) ή (4).

Η μονάδα σταματά την αναζήτηση στη συχνότητα που εκπέμπει ένας ραδιοφωνικός σταθμός.

Χειροκίνητη αναζήτηση σταθμού

Στρέψτε τον επιλογέα TUNE/FLD PUSH SOUND (5).

Η συχνότητα που επιλέξατε εμφανίζεται στην οθόνη.

Προεπιλεγμένη θέση σταθμών

- 1) Επιλέξτε τον σταθμό της αρεσκείας σας.
- 2) Κρατήστε πατημένο ένα από τα μπουτόν προεπιλεγμένων σταθμών ([1] ως [6]) για περισσότερο από 2 δευτερόλεπτα για να αποθηκευτεί η επιλογή σας.

Αυτόματη αποθήκευση

Κρατήστε πατημένο το μπουτόν AS (7) για περισσότερο από 2 δευτερόλεπτα.

6 σταθμοί με καλή λήψη θα αποθηκευτούν αυτόματα στα μπουτόν προεπιλεγμένων σταθμών (6) με σειρά ξεκινώντας από τον σταθμό με την μικρότερη συχνότητα.

ΣΗΜΕΙΩΣΗ:

- Η αυτόματη αποθήκευση σταθμών μπορεί να αναιρεθεί πατώντας τον μπουτόν AS (7) όταν πραγματοποιείτε αυτόματη αποθήκευση.
- Όταν πραγματοποιείτε αυτόματη αποθήκευση, τα δεδομένα που υπάρχουν ήδη αποθηκευμένα διαγράφονται.
- Εάν υπάρχουν διαθέσιμοι λιγότεροι από 6 σταθμούς που μπορούν να αποθηκευτούν, δεν θα αποθηκευτεί κανένας σταθμός στα υπόλοιπα μπουτόν προεπιλεγμένων σταθμών (6).
- Στην αυτόματη αποθήκευση μπορούν να αποθηκευτούν 6 σταθμοί για τις ζώνες συχνοτήτων FM1 FM2 και 6 σταθμοί για την ζώνη AM.

Αυτόματη αποθήκευση ON/OFF

Πατήστε το μπουτόν AS (7).

Κάθε φορά που πατάτε αυτό το μπουτόν, η κατάσταση αλλάζει ως εξής:

**Λήψη ραδιοφώνου**

Η λήψη του ραδιοφώνου επηρεάζεται από το περιβάλλον, τις ατμοσφαιρικές συνθήκες, την ένταση του ραδιοφωνικού σήματος ή και την απόσταση από τον πομπό του σταθμού. Βουνά ή κτίρια που βρίσκονται κοντά μπορεί να επηρεάσουν την λήψη ραδιοφωνικού σήματος. Η κακή ποιότητα του ραδιοφωνικού σήματος επηρεάζεται επίσης από την ηλεκτρική τάση καθώς και από τα καλώδια υψηλής τάσης.

Λειτουργίες RDS (σύστημα ραδιοφωνικών δεδομένων) (Τύπος A)

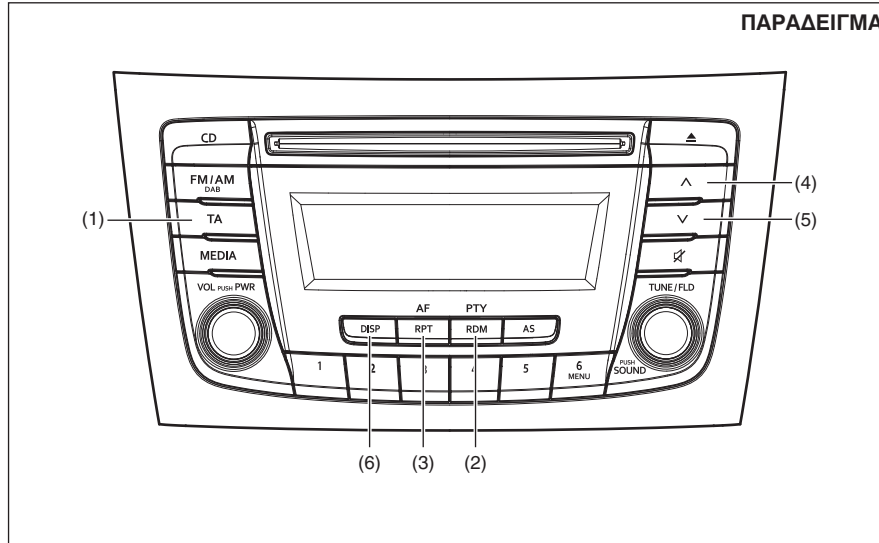

Οθόνη

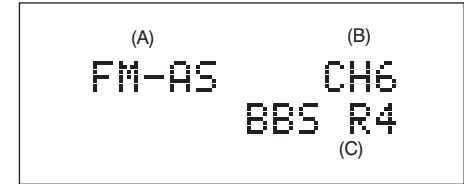

- (1) Μπουτόν TA
- (2) Μπουτόν RDM/PTY
- (3) Μπουτόν RPT/AF
- (4) Μπουτόν αναζήτησης (UP)
- (5) Μπουτόν αναζήτησης (DOWN)
- (6) Μπουτόν DISP

- (A) Ζώνη
- (B) Αριθμός σταθμού
- (C) Όνομα υπηρεσίας (PS)

**Πληροφορίες για την κυκλοφορία (TA)
On /Off**

Πατήστε το μπουτόν TA (1).
Κάθε φορά που πατάτε το μπουτόν αυτό, η ρύθμιση TA αλλάζει ως εξής:

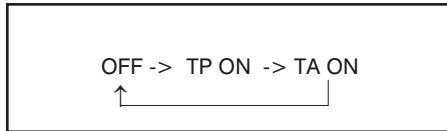

ΣΗΜΕΙΩΣΗ:

- Για να ακούσετε μόνο πληροφορίες σχετικά με την κυκλοφορία ενεργοποιήστε το σύστημα TA. Μόλις ενεργοποιηθεί το σύστημα αυτό, ρυθμίζεται αυτόματα και η ένταση του ήχου.
- Η ένδειξη TP ανάβει όταν είναι ενεργοποιημένο το πρόγραμμα TP. Αναβοσβήνει όταν δεν λαμβάνονται δεδομένα.
- Η ένδειξη "TA" ανάβει όταν το σύστημα είναι ενεργοποιημένο. Επίσης, αναβοσβήνει όταν δεν λαμβάνονται δεδομένα.
- Εάν πατήσετε τα μπουτόν αναζήτησης UP (4) ή DOWN (5) ενώ είναι ενεργοποιημένο το σύστημα TA ή TP η μονάδα αναζητεί σταθμό πληροφοριών TP για την κυκλοφορία.
- Εάν δεν υπάρχει σήμα σταθμού TP, στην οθόνη εμφανίζεται το μήνυμα "TP NOTHING".

Αναζήτηση είδους προγράμματος (PTY)

- 1) Πατήστε το μπουτόν RDM/PTY (2) για να επιλέξετε την κατάσταση PTY.
- 2) Πατήστε το μπουτόν RDM/PTY (2) όταν εμφανίζεται η ένδειξη PTY.
Κάθε φορά που πατάτε το μπουτόν η ρύθμιση αλλάζει ως εξής:

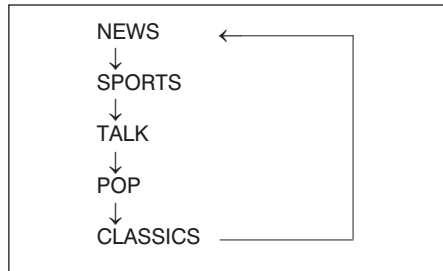

- 3) Πατήστε τα μπουτόν αναζήτησης UP (4) ή DOWN (5) ενώ εμφανίζεται η ένδειξη PTY.
Η αναζήτηση ξεκινά.

ΣΗΜΕΙΩΣΗ:

Εάν δεν λαμβάνονται δεδομένα PTY, στην οθόνη εμφανίζεται το μήνυμα "NOPTY".

Ενεργοποίηση AF (εναλλακτική συχνότητα)

Πατήστε το μπουτόν RPT/AF (3).
Κάθε φορά που πατάτε το μπουτόν αυτό, η ρύθμιση AF αλλάζει ως εξής:

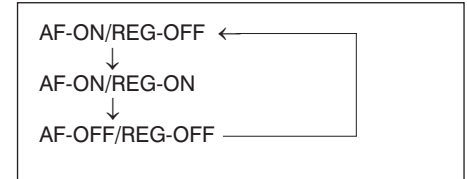

AF: Εάν το σήμα λήψης είναι αδύνατο, αυτόματα γίνεται ανίχνευση του ίδιου προγράμματος σε συχνότητα με καλό σήμα λήψης.
REG: Η επιλογή REG ενεργοποιείται όταν έχει γίνει ανίχνευση εναλλακτικής συχνότητας με το σύστημα AF ενεργοποιημένο.

ΣΗΜΕΙΩΣΗ:

Η ένδειξη "AF" ανάβει όταν το σύστημα είναι ενεργοποιημένο. Επιπρόσθετα όταν ενεργοποιείται η επιλογή REG ανάβει και η αντίστοιχη ένδειξη.

Ετοιμότητα μετάδοσης πληροφοριών TA

Όταν η μονάδα λαμβάνει δεδομένα για την κυκλοφοριακή κίνηση ενώ ο διακόπτης TA είναι στη θέση ON στη λειτουργία CD, USB, iPod® ή Bluetooth® τότε μεταπηδά αυτομάτως στη λειτουργία του ραδιοφώνου. Επιστρέφει στην προηγούμενη λειτουργία μετά το τέλος της μετάδοσης των πληροφοριών για την κίνηση.

ΣΗΜΕΙΩΣΗ:

Εάν δεν μπορεί να ληφθεί σήμα σταθμού TP, η μονάδα παραμένει σε ετοιμότητα TA, και αυτόματα ανιχνεύει σταθμό TP.

EON (Πληροφορίες διαφορετικού δικτύου)

Όταν λαμβάνετε δεδομένα EON με ενεργοποιημένο το TP ή TA, η ένδειξη EON ανάβει και οι πληροφορίες για την κυκλοφορία από κάποιο άλλο δίκτυο επιτρέπεται να ληφθούν.

Λήψη έκτακτων ανακοινώσεων

Οι έκτακτες ανακοινώσεις λαμβάνονται και εμφανίζονται αυτόματα στην οθόνη.

Ακρόαση CD

Οθόνη



- (1) Υποδοχή
- (2) Μπουτόν εξαγωγής δίσκου (Eject)
- (3) Μπουτόν CD
- (4) Μπουτόν αναζήτησης (UP)
- (5) Μπουτόν αναζήτησης (DOWN)
- (6) Μπουτόν RPT
- (7) Μπουτόν RDM
- (8) Μπουτόν DISP

- (A) Αριθμός τραγουδιού
- (B) Διάρκεια αναπαραγωγής

ΣΗΜΕΙΩΣΗ:

Αυτή η μονάδα δεν υποστηρίζει CD 8εκ. (μερικές φορές αναφέρονται "mini single CD" (3-inch CD) "CD3").

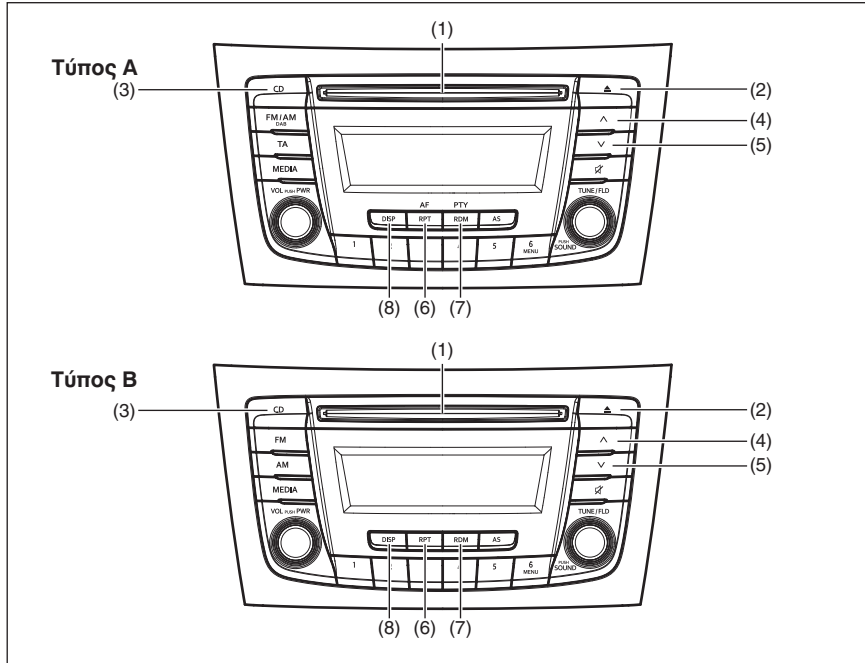



- Δίσκοι CD που δεν φέρουν το σύμβολο (A) δεν μπορούν να χρησιμοποιηθούν.
- Μερικοί δίσκοι τύπου CD-R/CD-RW δεν μπορούν να χρησιμοποιηθούν.

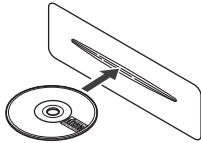

- Ένας δίσκος CD τοποθετείται με την ετικέτα του προς τα πάνω.
- Όταν υπάρχει ένας δίσκος CD στην μονάδα, είναι αδύνατον να εισαγάγετε άλλον εάν δεν έχετε αφαιρέσει τον προηγούμενο. Μην εξασκείτε δύναμη για να εισάγετε ένα δίσκο CD στην υποδοχή.

ΣΗΜΑΝΤΙΚΗ ΣΗΜΕΙΩΣΗ

- Ποτέ μην βάζετε μέσα στην υποδοχή το δάκτυλο σας ή κάποιο αντικείμενο.
- Ποτέ μην εισαγάγετε ένα δίσκο CD που έχει κόλλα από την ετικέτα του. Κάτι τέτοιο μπορεί να μην επιτρέψει στο CD να εξαχθεί με αποτέλεσμα να προκληθεί δυσλειτουργία.

Εισαγωγή δίσκου CD

Εισάγετε έναν δίσκο CD στη υποδοχή (1). Μόλις αυτό εισαχθεί, αρχίζει η αναπαραγωγή του.

Εξαγωγή δίσκου CD

Πατήστε το μπουτόν Eject (2). Όταν ο κεντρικός διακόπτης βρίσκεται στην θέση "LOCK", και ο δίσκος CD παραμένει για περίπου 15 δευτερόλεπτα θα ξαναρχίσει η αναπαραγωγή του (λειτουργία αυτόματης αναπαραγωγής).

Λειτουργία ασφαλούς εξαγωγής:

Αυτή η λειτουργία επιτρέπει να εξαγάγετε ένα δίσκο CD πατώντας το μπουτόν Eject (2) ακόμα και όταν διακόπτης κινητήρα είναι κλειστός.

ΣΗΜΑΝΤΙΚΗ ΣΗΜΕΙΩΣΗ

Εάν προσπαθήσετε να εξαγάγετε έναν δίσκο CD με δύναμη πριν από την λειτουργία αυτόματης αναπαραγωγής, η επιφάνεια του δίσκου μπορεί να γρατσουνισθεί. Όταν θέλετε να αναπαραγάγετε το CD, προηγούμενως αφαιρέστε το και ξανατοποθετήστε το και πάλι στην υποδοχή.

Ακρόαση ενός δίσκου CD

Όταν ένας δίσκος CD εισαχθεί στην μονάδα, αυτόματα εκκινεί η αναπαραγωγή του. Όταν ένας δίσκος CD βρίσκεται ήδη μέσα στην μονάδα θα πρέπει να πατήσετε το μπουτόν CD (3) για να ξεκινήσει η αναπαραγωγή του.

Επιλέγοντας ένα τραγούδι

- Πατήστε το μπουτόν αναζήτησης UP (4) για να ακούσετε το επόμενο τραγούδι.
- Πατήστε το μπουτόν αναζήτησης DOWN (5) δύο φορές για να ακούσετε το προηγούμενο τραγούδι. Όταν πατήσετε το μπουτόν αναζήτησης DOWN (5) μία φορά θα ακούσετε το ήδη επιλεγμένο τραγούδι από την αρχή του.

Γρήγορη μετάβαση προς τα μπροστά/προς τα πίσω

- Για να προχωρήσετε γρήγορα προς τα μπροστά πατήστε και κρατήστε πατημένο το μπουτόν αναζήτησης UP (4).
- Για να προχωρήσετε γρήγορα προς τα πίσω πατήστε και κρατήστε πατημένο το μπουτόν αναζήτησης DOWN (5).

Τυχαία ακρόαση

Πατήστε το μπουτόν RDM (7).

Κάθε φορά που πατάτε το μπουτόν αυτό, η ρύθμιση αλλάζει ως εξής:

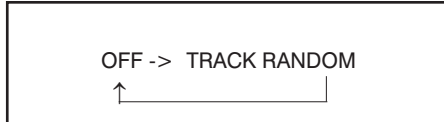

- **TRACK RANDOM**

Η ένδειξη "RDM" θα ανάψει. Τα τραγούδια του δίσκου CD, θα αναπαραχθούν με τυχαία σειρά.

Επαναλαμβανόμενη αναπαραγωγή

Πατήστε το μπουτόν RPT (6).

Κάθε φορά που πατάτε το μπουτόν αυτό, η ρύθμιση αλλάζει ως εξής:



- **TRACK REPEAT**

Η ένδειξη "RPT" θα ανάψει. Το τραγούδι που ήδη αναπαράγεται θα επαναλαμβάνεται.

Αλλαγή οθόνης

Πατήστε το μπουτόν DISP (8).

Κάθε φορά που πατάτε το μπουτόν αυτό, η οθόνη αλλάζει ως εξής:

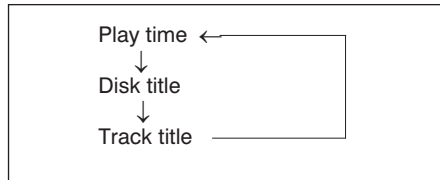
**ΣΗΜΕΙΩΣΗ:**

- Η ένδειξη "NOTITLE" θα εμφανιστεί στην οθόνη εφόσον δεν υπάρχει καταχωρημένη πληροφορία στον δίσκο CD που αναπαράγεται.
- Εάν η καταχωρημένη πληροφορία είναι μεγαλύτερη από 12 χαρακτήρες το σύμβολο ">" θα εμφανιστεί στο δεξί άκρο της οθόνης. Κρατώντας πατημένο το μπουτόν DISP (8) για περισσότερο από 1 δευτερόλεπτο στην οθόνη θα εμφανιστεί και το υπόλοιπο κείμενο.

Ακρόαση Δίσκων CD τύπου MP3/WMA/AAC

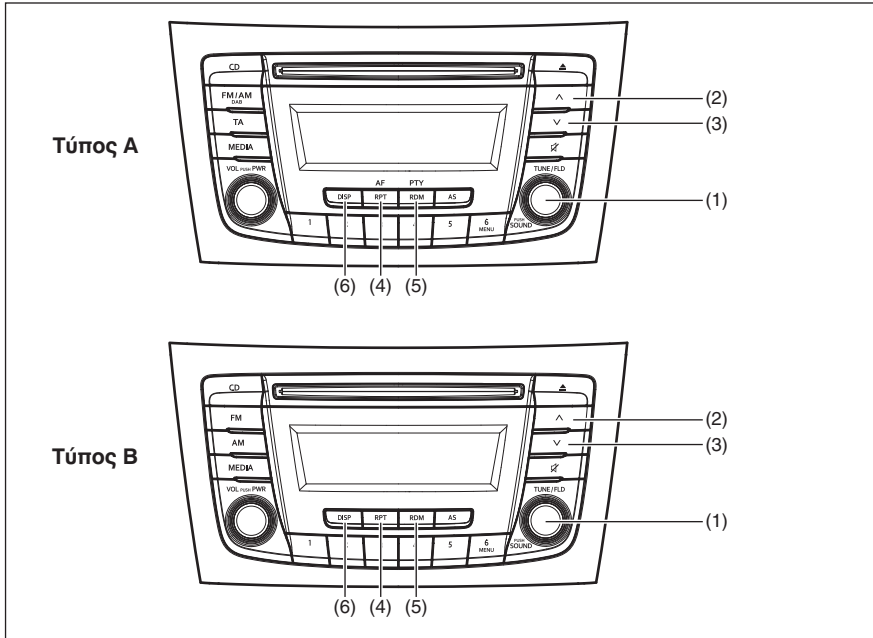

Οθόνη

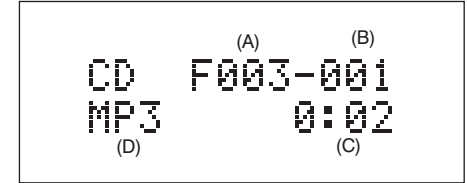

- (1) Επιλογέας TUNE/FLD PUSH SOUND
- (2) Μπουτόν αναζήτησης (UP)
- (3) Μπουτόν αναζήτησης (DOWN)
- (4) Μπουτόν RPT
- (5) Μπουτόν RDM
- (6) Μπουτόν DISP

- (A) Αριθμός φακέλου
- (B) Αριθμός τραγουδιού
- (C) Διάρκεια αναπαραγωγής
- (D) Τύπος δίσκου CD

Επιλογή ενός φακέλου

Στρέψτε τον επιλογέα TUNE/FLD PUSH SOUND (1) για να διαλέξετε έναν φάκελο.

Επιλογή τραγουδιού

- Πατήστε το μπουτόν αναζήτησης UP (2) για να ακούσετε το επόμενο τραγούδι.
- Πατήστε το μπουτόν αναζήτησης DOWN (3) δύο φορές για να ακούσετε το προηγούμενο τραγούδι.
Ότα πατήσετε το μπουτόν αναζήτησης DOWN (3) μία φορά θα ακούσετε το ήδη επιλεγμένο τραγούδι από την αρχή του.

Γρήγορη μετάβαση προς τα μπροστά/προς τα πίσω

- Για να προχωρήσετε γρήγορα προς τα μπροστά πατήστε και κρατήστε πατημένο το μπουτόν αναζήτησης UP (2).
- Για να προχωρήσετε γρήγορα προς τα πίσω πατήστε και κρατήστε πατημένο το μπουτόν αναζήτησης DOWN (3).

Τυχαία ακρόαση

Πατήστε το μπουτόν RDM (5). Κάθε φορά που πατάτε το μπουτόν αυτό, η ρύθμιση αλλάζει ως εξής:

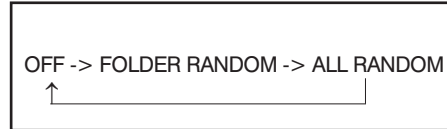

- FOLDER RANDOM
Η ένδειξη "F.RDM" θα ανάψει. Τα τραγούδια του τρέχοντος φακέλου, θα αναπαραχθούν με τυχαία σειρά.
- ALL RANDOM
Η ένδειξη "RDM" θα ανάψει. Τα τραγούδια του δίσκου CD, θα αναπαραχθούν με τυχαία σειρά.

Επαναλαμβανόμενη αναπαραγωγή

Πατήστε το μπουτόν RPT (4). Κάθε φορά που πατάτε το μπουτόν αυτό, η ρύθμιση αλλάζει ως εξής:

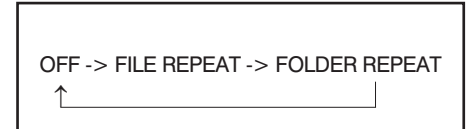

- FILE REPEAT
Η ένδειξη "RPT" θα ανάψει. Το τραγούδι που ήδη αναπαράγεται θα επαναλαμβάνεται.
- FOLDER REPEAT
Η ένδειξη "F.RPT" θα ανάψει. Τα τραγούδια που περιλαμβάνονται στον φάκελο θα επαναλαμβάνονται.

Αλλαγή οθόνης

Πατήστε το μπουτόν DISP (6).

Κάθε φορά που πατάτε το μπουτόν αυτό, η οθόνη αλλάζει ως εξής:

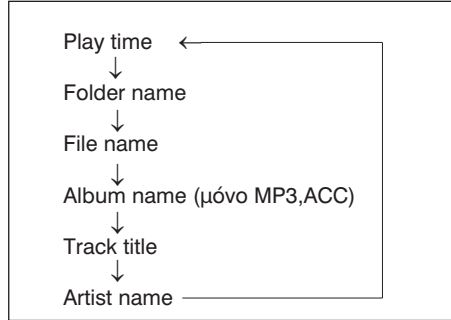

ΣΗΜΕΙΩΣΗ:

- Η ένδειξη “NOTITLE” θα εμφανιστεί στην οθόνη εφόσον δεν υπάρχει καταχωρημένη πληροφορία στον δίσκο CD που αναπαράγεται.
- Εάν η καταχωρημένη πληροφορία είναι μεγαλύτερη από 12 χαρακτήρες το σύμβολο “>” θα εμφανιστεί στο δεξί άκρο της οθόνης. Κρατώντας πατημένο το μπουτόν DISP (6) για περισσότερο από 1 δευτερόλεπτο στην οθόνη θα εμφανιστεί και το υπόλοιπο κείμενο.

Παρατηρήσεις για MP3/WMA

Τι είναι το MP3;

MP3 (MPEG1/2 Audio Layer-II/III) και WMA (Windows Media™ Audio) είναι μορφές συμπίεσης ψηφιακού ήχου. Το πρώτο έχει αναπτυχθεί από την MPEG (Motion Picture Experts Group) ενώ το δεύτερο έχει αναπτυχθεί από τη Microsoft Corporation. Χρησιμοποιώντας αυτές τις μορφές συμπίεσης, μπορείτε να εγγράψετε το περιεχόμενο από περίπου 10 μουσικά CD σε ένα μόνο CD. (Οι τιμές αυτές αναφέρονται σε δεδομένα γραμμένα σε ένα 650 MB CD-R ή CD-RW με σταθερό ρυθμό 128 kbps και συχνότητα δειγματοληψίας 44,1 kHz).

Τι είναι το WMA;

- Είναι συντόμευση του “Windows Media Audio”, μία μορφή συμπίεσης που έχει αναπτυχθεί από την Microsoft.
- Αρχεία WMA των οποίων η διαχείριση ψηφιακών δικαιωμάτων (DRM) είναι ενεργοποιημένη, δεν μπορούν να αναπαραχθούν. Τα σήματα Windows Media™ και Windows® είναι καταχωρημένα από την Microsoft Corporation στις ΗΠΑ και σε άλλες χώρες.

Τι είναι το AAC;

- Είναι συντόμευση του “Advanced Audio Coding”, μία μορφή συμπίεσης που χρησιμοποιείται από αρχεία MPEG2 και MPEG4.

Σημεία που πρέπει να θυμάστε όταν κάνετε αρχεία MP3/WMA/AAC

Κοινά

- Για υψηλής ποιότητας ήχο συνιστάται υψηλός ρυθμός και υψηλή συχνότητα δειγματοληψίας.
- Δεν συνιστάται η επιλογή VBR (Variable Bit Rate) γιατί ο χρόνος αναπαραγωγής δεν εμφανίζεται σωστά και ο ήχος μπορεί να παρουσιάζει διακοπές.
- Η ποιότητα αναπαραγωγής μπορεί να διαφέρει ανάλογα με τις συνθήκες κωδικοποίησης. Για λεπτομέρειες, ανατρέξτε στο εγχειρίδιο χρήσης του λογισμικού κωδικοποίησης και του λογισμικού εγγραφής.

ΣΗΜΑΝΤΙΚΗ ΣΗΜΕΙΩΣΗ

Ποτέ μη βάζετε την επέκταση ονόματος αρχείου «.mp3», «.wma» ή “m4a” σε ένα αρχείο το οποίο δεν έχει τη μορφή MP3/WMA/AAC format.

Αυτό, όχι μόνο θα προκαλέσει ζημιά στα ηχεία αλλά ακόμα και βλάβη στην ακοή σας.

Εγγραφή αρχείων MP3/WMA σε ένα CD

- Συνιστάται να μην δημιουργείτε ένα δίσκο που περιέχει τόσο αρχεία CD-DA όσο και αρχεία MP3/WMA/AAC.
- Αν υπάρχουν αρχεία CD-DA στον ίδιο δίσκο με τα αρχεία MP3/WMA/AAC, τα τραγούδια μπορεί να μην αναπαράγονται με την επιδιωκόμενη σειρά ή ορισμένα τραγούδια να μην αναπαράγονται καθόλου.
- Όταν αποθηκεύετε δεδομένα MP3 data και δεδομένα WMA στον ίδιο δίσκο, χρησιμοποιήστε διαφορετικούς φακέλους για κάθε τύπο δεδομένων.
- Σε ένα δίσκο μην εγγράφετε αρχεία διαφορετικά από τα αρχεία MP3/WMA και περιττούς φακέλους.
- Το όνομα ενός αρχείου MP3/WMA/AAC πρέπει να προστίθεται σύμφωνα με τους κανόνες που περιγράφονται παρακάτω. Επίσης, πρέπει να πληρούν τις προδιαγραφές για κάθε σύστημα αρχείου.
- Η επέκταση αρχείου “.mp3”, “.wma” ή “m4a” πρέπει να αντιστοιχίζεται σε κάθε αρχείο ανάλογα με τη μορφή του.
- Μπορεί να αντιμετωπίσετε προβλήματα κατά την αναπαραγωγή αρχείων MP3/WMA/AAC ή την εμφάνιση πληροφοριών από αρχεία MP3/WMA/AAC που έχουν εγγραφεί με ορισμένα λογισμικά εγγραφής ή εγγραφείς CD.
- Η μονάδα αυτή δεν έχει λειτουργία λίστας αναπαραγωγής.
- Παρόλο που υποστηρίζεται εγγραφή πολλαπλών περιόδων, συνιστάται η χρήση της επιλογής Disc-at-Once.

Μορφές συμπίεσης**MP3**

- Ρυθμός Bit rate:
MPEG1 Audio Layer III: 32 k - 320 kbps
MPEG2 Audio Layer III: 8 k - 160 kbps
MPEG2.5 Audio Layer III: 8 k - 160 kbps
- Συχνότητα δειγματοληψίας
MPEG1 Audio Layer III: 32 k/44.1 k/48 kHz
MPEG2 Audio Layer III: 16 k/22.05 k/24 kHz
MPEG2.5 Audio Layer III: 8 k/11.05 k/12 kHz

WMA (Ver.7, Ver.8, Ver.9*)

- Ρυθμός Bit rate CBR 32 k - 320 kbps
- Συχνότητα δειγματοληψίας: 32 k/44,1 k/48 kHz
- * WMA 9 Professional/LossLess/Voice δεν υποστηρίζονται.

AAC*

- Ρυθμός Bit rate ABR 16 k - 320 kbps
- Συχνότητα δειγματοληψίας: 32 k/44.1 k/48 kHz
- * Apple Lossless δεν υποστηρίζεται.

Υποστηριζόμενα συστήματα αρχείων

ISO 9660 Level 1/Level 2, Joliet, Romeo

Μέγιστος αριθμός αρχείων/φακέλων

- Μέγιστος αριθμός αρχείων: 512
- Μέγιστος αριθμός αρχείων σε ένα φάκελο: 255
- Μέγιστη διακλάδωση φακέλων: 8
- Μέγιστος αριθμός φακέλων: 255 (Περιλαμβάνεται ο κύριος φάκελος).

Ακρόαση αρχείων αποθηκευμένων σε συσκευή USB

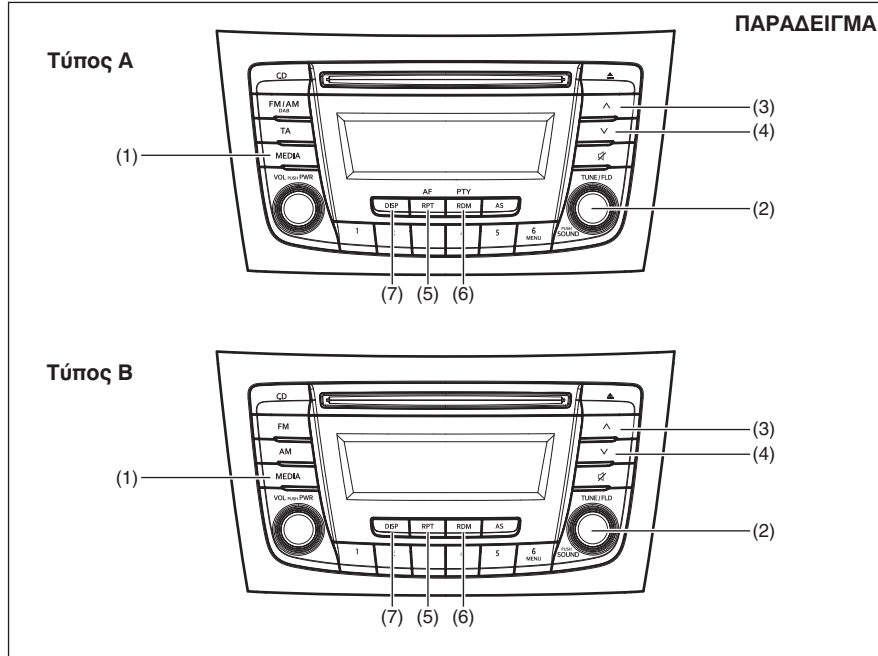

Οθόνη

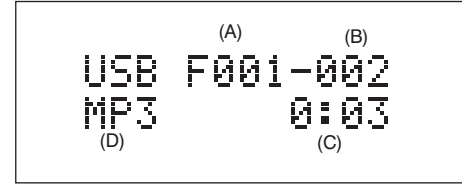

- (1) Μπουτόν USB
- (2) Επιλογέας TUNE/FLD PUSH SOUND
- (3) Μπουτόν αναζήτησης (UP)
- (4) Μπουτόν αναζήτησης (DOWN)
- (5) Μπουτόν RPT
- (6) Μπουτόν RDM
- (7) Μπουτόν DISP

- (A) Αριθμός φακέλου
- (B) Αριθμός τραγουδιού
- (C) Διάρκεια αναπαραγωγής
- (D) Τύπος αρχείου

ΣΗΜΑΝΤΙΚΗ ΣΗΜΕΙΩΣΗ

Μην συνδέετε οποιαδήποτε συσκευή USB παρά μόνο συσκευή αποθήκευσης USB ή συσκευή αναπαραγωγής ήχου USB. Μην συνδέετε περισσότερες από μία συσκευές USB χρησιμοποιώντας αντάππορα. Η παροχή τάσης από τον σύνδεσμο μπορεί να προκαλέσει υπερθέρμανση.

Επιλογή συσκευής USB

Πατήστε το μπουτόν “MEDIA” (1).
Κάθε φορά που πατάτε το μπουτόν αυτό, η ρύθμιση αλλάζει ως εξής:

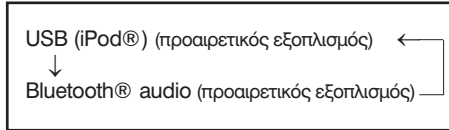

Επιλογή ενός φακέλου

Στρέψτε τον επιλογέα TUNE/FLD PUSH SOUND (2) για να διαλέξετε έναν φάκελο.

Επιλογή τραγουδιού

- Πατήστε το μπουτόν αναζήτησης UP (3) για να ακούσετε το επόμενο τραγούδι.
 - Πατήστε το μπουτόν αναζήτησης DOWN (4) δύο φορές για να ακούσετε το προηγούμενο τραγούδι.
- Ότα πατήσετε το μπουτόν αναζήτησης DOWN (4) μία φορά θα ακούσετε το ήδη επιλεγμένο τραγούδι από την αρχή του.

Γρήγορη μετάβαση προς τα μπροστά/προς τα πίσω

- Για να προχωρήσετε γρήγορα προς τα μπροστά πατήστε και κρατήστε πατημένο το μπουτόν αναζήτησης UP (3).
- Για να προχωρήσετε γρήγορα προς τα πίσω πατήστε και κρατήστε πατημένο το μπουτόν αναζήτησης DOWN (4).

Τυχαία αναπαραγωγή

Πατήστε το μπουτόν RDM(6).
Κάθε φορά που πατάτε το μπουτόν αυτό, η ρύθμιση αλλάζει ως εξής:

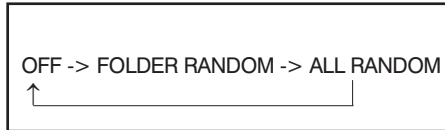

- FOLDER RANDOM
Η ένδειξη “F.RDM” θα ανάψει. Τα τραγούδια του επιλεγμένου φακέλου, θα αναπαραχθούν με τυχαία σειρά.
- ALL RANDOM
Η ένδειξη “RDM” θα ανάψει. Τα τραγούδια της συσκευής USB, θα αναπαραχθούν με τυχαία σειρά.

Επαναλαμβανόμενη αναπαραγωγή

Πατήστε το μπουτόν RPT (5).
Κάθε φορά που πατάτε το μπουτόν αυτό, η ρύθμιση αλλάζει ως εξής:



- FILE REPEAT
Η ένδειξη “RPT” θα ανάψει. Το τραγούδι που ήδη αναπαράγεται θα επαναλαμβάνεται.

- FOLDER REPEAT
Η ένδειξη “F.RPT” θα ανάψει. Τα τραγούδια που περιλαμβάνονται στον φάκελο θα επαναλαμβάνονται.

Αλλαγή οθόνης

Πατήστε το μπουτόν DISP (7).
Κάθε φορά που πατάτε το μπουτόν αυτό, η οθόνη αλλάζει ως εξής:

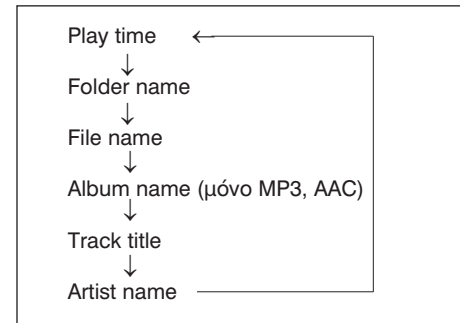

ΣΗΜΕΙΩΣΗ:

- Η ένδειξη “NOTITLE” θα εμφανιστεί στην οθόνη εφόσον δεν υπάρχει καταχωρημένη πληροφορία στον δίσκο CD που αναπαράγεται.
- Εάν η καταχωρημένη πληροφορία είναι μεγαλύτερη από 16 χαρακτήρες το σύμβολο “>” θα εμφανιστεί στο δεξί άκρο της οθόνης. Κρατώντας πατημένο το μπουτόν DISP (7) για περισσότερο από 1 δευτερόλεπτο στην οθόνη θα εμφανιστεί και το υπόλοιπο κείμενο.

Παρατηρήσεις για τις συσκευές USB

Συμβατές συσκευές USB

- USB κλάσης μαζικής αποθήκευσης
Για λεπτομέρειες σχετικά με την συμβατότητα της συσκευής USB, ανατρέξτε στις οδηγίες του κατασκευαστή της.
- USB πλήρους ταχύτητας κατηγορίας συμβατότητας 1.1/2.0
- Σύστημα αρχείων FAT12/16/32, VFAT
- Μέγιστη τάση λιγότερο από 1.0A
- Συσκευές όπως USB Hub, καλώδιο επέκτασης εάν συνδεθούν στο ηχοσύστημα μπορεί να μην αναγνωρισθούν από αυτό. Σε τέτοια περίπτωση συνδέστε απευθείας την συσκευή στο ηχοσύστημα.
- Συσκευές όπως MP3 player/κινητό τηλέφωνο/ψηφιακή κάμερα μπορεί να μην αναγνωρισθούν από το ηχοσύστημα για την αναπαραγωγή μουσικής.

Σύνδεση συσκευής USB

- Όταν συνδέετε μία συσκευή USB, βεβαιωθείτε ότι ο σύνδεσμος της έχει τοποθετηθεί πλήρως στην θύρα.
- Μην αφήνετε για μεγάλα χρονικά διαστήματα τις συσκευές USB σε χώρους του αυτοκινήτου που η θερμοκρασία μπορεί να αυξηθεί πολύ.
- Κάντε αντίγραφα ασφαλείας σημαντικών δεδομένων που έχετε στην συσκευή USB. Δεν έχουμε καμμία ευθύνη για τυχόν απώλεια τους.
- Συνιστάται να μην συνδέετε καμμία συσκευή USB που περιέχει αρχεία δεδομένων διαφορετικά από εκείνα των μορφών MP3/WMA/AAC.

Εγγραφή αρχείων MP3/WMA/AAC σε συσκευή USB

- Η αναπαραγωγή ή η εμφάνιση αρχείων μπορεί να μην είναι δυνατή ανάλογα του είδους της συσκευής USB που χρησιμοποιείτε και της ποιότητας της εγγραφής.
- Ανάλογα με την συσκευή USB που έχετε συνδέσει η σειρά αναπαραγωγής των αρχείων μπορεί να είναι διαφορετική από την σειρά αποθήκευσης τους.

Μορφές συμπίεσης

MP3

- Ρυθμός Bit rate:
MPEG1 Audio Layer III: 32 k - 320 kbps
MPEG2 Audio Layer III: 8 k - 160 kbps
MPEG2.5 Audio Layer III: 8 k - 160 kbps
- Συχνότητα δειγματοληψίας
MPEG1 Audio Layer III: 32 k/44.1 k/48 kHz
MPEG2 Audio Layer III: 16 k/22.05 k/24 kHz
MPEG2.5 Audio Layer III: 8 k/11.05 k/12 kHz

WMA (Ver.7, Ver.8, Ver.9*)

- Ρυθμός Bit rate CBR 32 k - 320 kbps
- Συχνότητα δειγματοληψίας: 32 k/44,1 k/48 kHz
- * WMA 9 Professional/LossLess/Voice δεν υποστηρίζονται.

ACC*

- Ρυθμός Bit rate ABR 16 k - 320 kbps
- Συχνότητα δειγματοληψίας: 32 k/44.1 k/48 kHz
- * Apple Lossless δεν υποστηρίζεται.

Μέγιστος αριθμός αρχείων/φακέλων

- Μέγιστος αριθμός αρχείων: 2500
- Μέγιστος αριθμός αρχείων σε ένα φάκελο: 255
- Μέγιστη διακλάδωση φακέλων: 8
- Μέγιστος αριθμός φακέλων: 255 (Περιλαμβάνεται ο κύριος φάκελος).

Ακρόαση συσκευής i-Pod®

Οθόνη

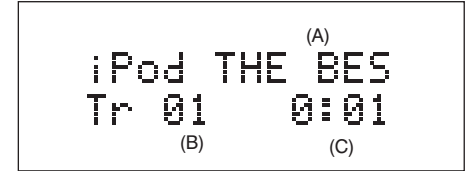

- (1) Μπουτόν MEDIA
- (2) Επιλογέας TUNE/FLD PUSH SOUND
- (3) Μπουτόν αναζήτησης (UP)
- (4) Μπουτόν αναζήτησης (DOWN)
- (5) Μπουτόν RPT
- (6) Μπουτόν RDM
- (7) Μπουτόν DISP
- (8) Μπουτόν προεπιλογής ([1] ως [6])

- (A) Τίτλος τραγουδιού
- (B) Αριθμός τραγουδιού
- (C) Διάρκεια αναπαραγωγής

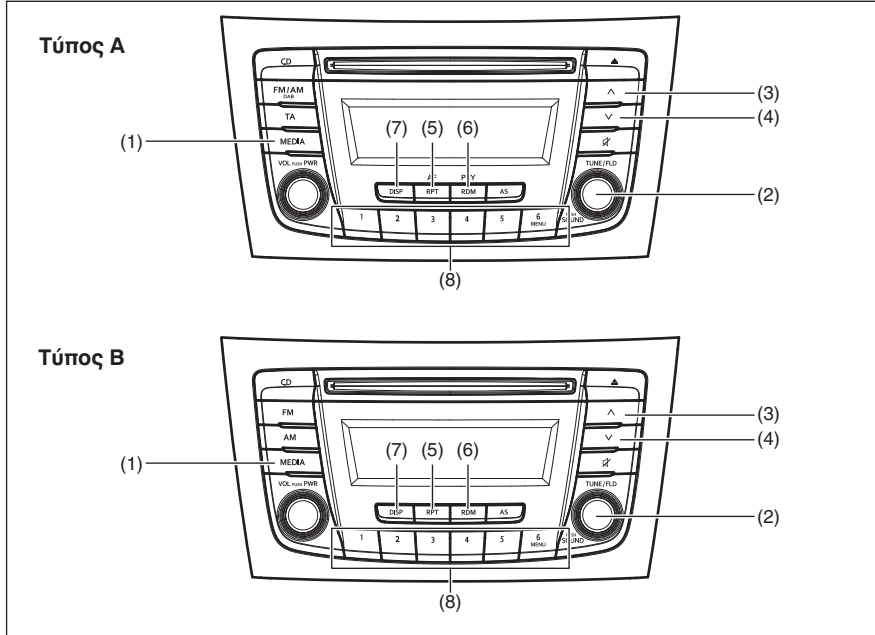

ΛΟΙΠΑ ΧΕΙΡΙΣΤΗΡΙΑ ΚΑΙ ΕΞΟΠΛΙΣΜΟΣ

Επιλογή συσκευής iPod®

Πατήστε το μπουτόν MEDIA (1).

Κάθε φορά που πατάτε το μπουτόν αυτό, η ρύθμιση αλλάζει ως εξής:

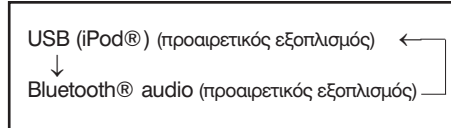

Επιλογή τραγουδιού

- Πατήστε το μπουτόν αναζήτησης UP (3) για να ακούσετε το επόμενο τραγούδι.
 - Πατήστε το μπουτόν αναζήτησης DOWN (4) δύο φορές για να ακούσετε το προηγούμενο τραγούδι.
- Ότα πατήσετε το μπουτόν αναζήτησης DOWN (4) μία φορά θα ακούσετε το ήδη επιλεγμένο τραγούδι από την αρχή του.

Γρήγορη μετάβαση προς τα μπροστά/προς τα πίσω

- Για να προχωρήσετε γρήγορα προς τα μπροστά πατήστε και κρατήστε πατημένο το μπουτόν αναζήτησης UP (3).
- Για να προχωρήσετε γρήγορα προς τα πίσω πατήστε και κρατήστε πατημένο το μπουτόν αναζήτησης DOWN (4).

Τυχαία αναπαραγωγή

Πατήστε το μπουτόν RDM (6).

Κάθε φορά που πατάτε το μπουτόν αυτό, η ρύθμιση αλλάζει ως εξής:

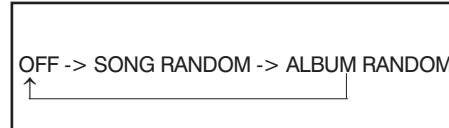

- **SONG RANDOM**
Η ένδειξη “RDM” θα ανάψει. Τα τραγούδια του iPod®, θα αναπαραχθούν με τυχαία σειρά.
- **ALBUM RANDOM**
Η ένδειξη “F.RDM” θα ανάψει. Τα τραγούδια του album του iPod®, θα αναπαραχθούν με τυχαία σειρά.

Επαναλαμβανόμενη αναπαραγωγή

Πατήστε το μπουτόν RPT/AF (5).

Κάθε φορά που πατάτε το μπουτόν αυτό, η ρύθμιση αλλάζει ως εξής:

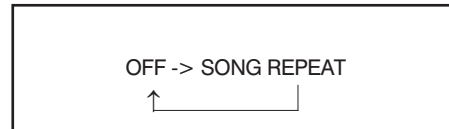

- **SONG REPEAT**
Η ένδειξη “RPT” θα ανάψει. Το τραγούδι που ήδη αναπαράγεται θα επαναλαμβάνεται.

Αλλαγή οθόνης

Πατήστε το μπουτόν DISP (7).

Κάθε φορά που πατάτε το μπουτόν αυτό, η οθόνη αλλάζει ως εξής:

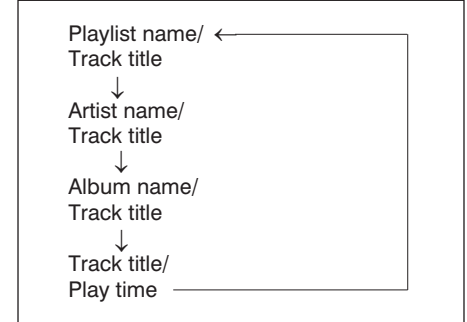

ΣΗΜΕΙΩΣΗ:

Εάν η καταχωρημένη πληροφορία είναι μεγαλύτερη από 16 χαρακτήρες το σύμβολο “>” θα εμφανιστεί στο δεξί άκρο της οθόνης. Κρατώντας πατημένο το μπουτόν DISP (7) για περισσότερο από 1 δευτερόλεπτο στην οθόνη θα εμφανιστεί και το υπόλοιπο κείμενο.

Επιλογή κατάστασης αναπαραγωγής

- 1) Πατήστε το μπουτόν (6) από τα μπουτόν προεπιλογής (8) για περισσότερο από 1 δευτερόλεπτο.
- 2) Στρέψτε τον επιλογέα TUNE/FLD PUSH SOUND (2). Κάθε φορά που στρέφετε τον επιλογέα, η κατάσταση αναπαραγωγής αλλάζει ως εξής:

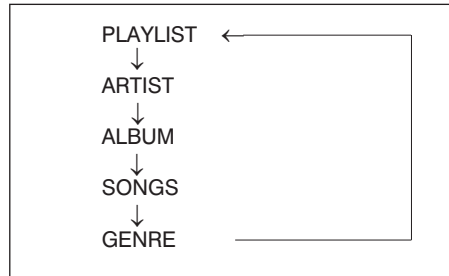

- 3) Πατήστε τον επιλογέα TUNE/FLD PUSH SOUND (2) για να επιλέξετε την επιθυμητή κατάσταση επιλογής.

ΣΗΜΕΙΩΣΗ:

- Όταν πατήσετε το μπουτόν (6) από τα μπουτόν προεπιλογής (8), θα εμφανιστεί στην οθόνη η προηγούμενη κατάσταση αναπαραγωγής.

Παρατηρήσεις για τις συσκευές iPod**Υποστηριζόμενες συσκευές iPod**

- iPod® touch (5ης γενιάς)
 - iPod® touch (4ης γενιάς)
 - iPod® touch (3ης γενιάς)
 - iPod® touch (2ης γενιάς)
 - iPod® touch (1ης γενιάς)
 - iPod® classic
 - iPod® nano (7ης γενιάς)
 - iPod® nano (6ης γενιάς)
 - iPod® nano (5ης γενιάς)
 - iPod® nano (4ης γενιάς)
 - iPod® nano (3ης γενιάς)
 - iPod® nano (2ης γενιάς)
 - iPod® nano (1ης γενιάς)
 - iPhone® 5
 - iPhone® 4
 - iPhone® 3GS
 - iPhone® 3G
 - iPhone®
- * Μερικές λειτουργίες μπορεί να μην είναι διαθέσιμες ανάλογα με την συσκευή iPod®.

iPod

- Η χρήση του σήματος Apple στην ετικέτα σημαίνει ότι κάποιο αξεσουάρ έχει σχεδιαστεί για αποκλειστική σύνδεση με προϊόντα Apple που αναφέρονται στην ετικέτα και καλύπτει τις προδιαγραφές απόδοσης της Apple. Η Apple δεν φέρει καμμία ευθύνη για την λειτουργία της συσκευής αυτής ή την συμβατότητα της με τις οδηγίες ασφαλείας.
- Παρακαλούμε σημειώστε ότι η χρήση αυτών των αξεσουάρ με προϊόντα Apple μπορεί να επηρεάζουν την ασύρματη απόδοση.
- Οι ονομασίες Apple, iPod touch, iPod classic, iPod nano, iPhone και Lightning αποτελούν σήματα κατατεθέντα στις ΗΠΑ της Apple Inc.

Σύνδεση iPod®

- Βεβαιωθείτε ότι αποσυνδέσατε την συσκευή iPod® όταν κλείσετε τον κεντρικό διακόπτη. Η συσκευή iPod® μπορεί να μην απενεργοποιηθεί με αποτέλεσμα να αποφορτισθεί η μπαταρία του αυτοκινήτου.
- Παρακαλούμε να μην συνδέετε αξεσουάρ της συσκευής iPod® όπως τηλεχειριστήριο ή ακουστικά όταν συνδέετε την συσκευή στο ηχοσύστημα γιατί μπορεί να μην λειτουργεί σωστά.

**Σύστημα Bluetooth® Hands-Free κινητού τηλεφώνου
(προαιρετικός εξοπλισμός)**

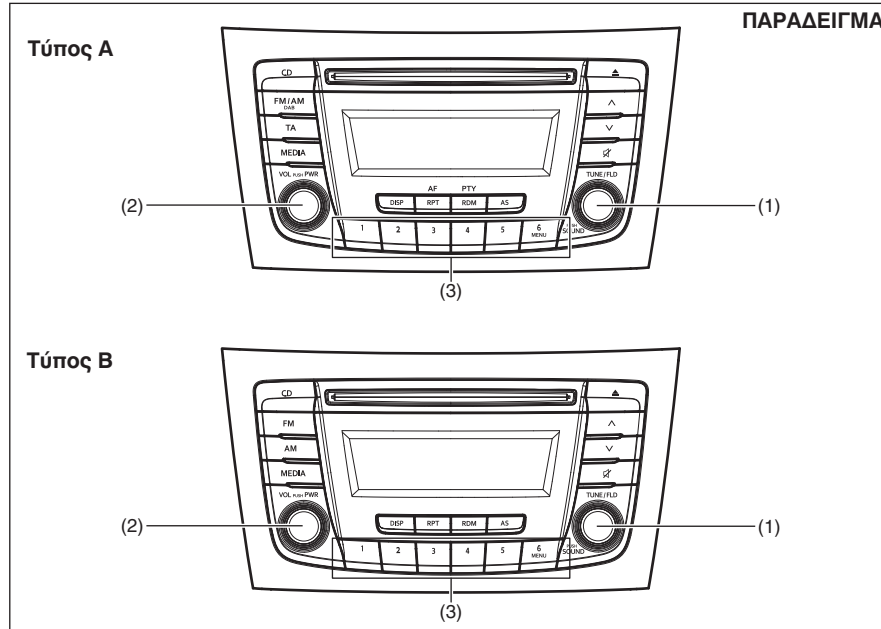

Διακόπτης τιμονιού

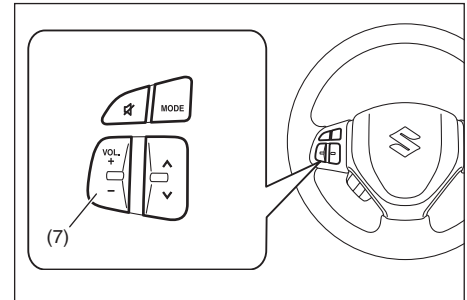
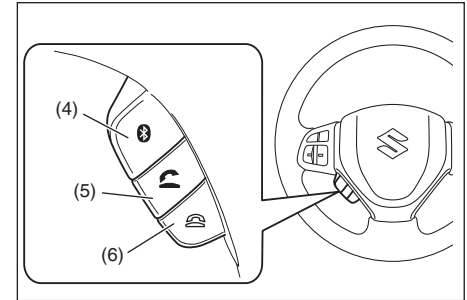

- (4) Μπουτόν σύνδεσης
- (5) Μπουτόν πραγματοποίησης κλήσης
- (6) Μπουτόν ολοκλήρωσης κλήσης
- (7) Διακόπτης έντασης ήχου

- (1) Επιλογέας TUNE/FLD PUSH SOUND
- (2) Επιλογέας VOL PUSH PWR
- (3) Μπουτόν προεπιλογής

Καταχώριση κινητού τηλεφώνου

Για να χρησιμοποιήσετε την λειτουργία Bluetooth® hands-free θα πρέπει να έχετε ενσωματώσει το κινητό σας τηλέφωνο.

ΣΗΜΕΙΩΣΗ:

- Μπορείτε να καταχωρήσετε μέχρις 5 κινητά τηλέφωνα.
 - Για να καταχωρήσετε ένα καινούργιο τηλέφωνο, αποσυνδέστε το ραδιόφωνο από την μονάδα. Μετά την ολοκλήρωση της καταχώρισης του κινητού, επανασυνδέστε το ραδιόφωνο.
 - Εάν δεν πραγματοποιηθεί η καταχώριση μέσα σε 120 δευτερόλεπτα, η διαδικασία ακυρώνεται. Παρακαλούμε προσπαθήστε ξανά ή ανατρέξτε στο εγχειρίδιο του κινητού τηλεφώνου για τον τρόπο καταχώρισης του.
- 1) Πατήστε το μπουτόν σύνδεσης (4). Θα εμφανιστεί το κυρίως μενού Bluetooth®.
 - 2) Στρέψτε τον επιλογέα TUNE/FLD PUSH SOUND (1) για να επιλέξετε την λειτουργία "Setup bluetooth", και πατήστε τον επιλογέα (1) για να καθορίσετε την επιλογή.
 - 3) Στρέψτε τον επιλογέα TUNE/FLD PUSH SOUND (1) για να επιλέξετε την λειτουργία "Pairing", και πατήστε τον επιλογέα (1) για να καθορίσετε την επιλογή.
 - 4) Επιλέξτε από το μενού Bluetooth® του κινητού τηλεφώνου την λειτουργία "CAR AUDIO" και πραγματοποιήστε την καταχώριση.

- 5) Εισάγετε τον κωδικό που εμφανίζεται στην οθόνη, στο κινητό σας τηλέφωνο.
- 6) Πατήστε το μπουτόν ολοκλήρωσης κλήσης (6).

ΣΗΜΕΙΩΣΗ:

- Εάν επιλέξετε το "Go Back", εμφανίζεται η προηγούμενη λειτουργία του μενού.
- Όταν καταχωρείτε επιπλέον κινητό τηλέφωνο, επαναλάβετε την διαδικασία από το βήμα 1).

Εισερχόμενη κλήση

Πατήστε το μπουτόν πραγματοποίησης κλήσης (5) για να απαντήσετε σε μία εισερχόμενη κλήση.

Ολοκλήρωση κλήσης

Πατήστε το μπουτόν ολοκλήρωσης κλήσης (6) για να ολοκληρώσετε την κλήση.

Ρύθμιση έντασης ήχου ακρόασης

- Κατά την διάρκεια ενός τηλεφωνήματος, στρέψτε τον επιλογέα VOL PUSH PWR (2). Στρέφοντας τον δεξιόστροφα αυξάνεται η ένταση ενώ αριστερόστροφα μειώνεται.
- Πατήστε τον διακόπτη VOL (7) κατά την διάρκεια ενός τηλεφωνήματος. Πατώντας το "+" του διακόπτη αυξάνεται η ένταση, ενώ πατώντας το "-" μειώνεται.

Ρύθμιση έντασης ήχου κλήσης

- Κατά την διάρκεια μιας εισερχόμενης κλήσης, στρέψτε τον επιλογέα VOL PUSH PWR (2). Στρέφοντας τον δεξιόστροφα αυξάνεται η ένταση ενώ αριστερόστροφα μειώνεται.
- Πατήστε τον διακόπτη VOL (7) κατά την διάρκεια ενός τηλεφωνήματος. Πατώντας το "+" του διακόπτη αυξάνεται η ένταση, ενώ πατώντας το "-" μειώνεται.

Ρύθμιση έντασης επανάκλησης

Ακολουθήστε τις παρακάτω οδηγίες για να ρυθμίσετε την ένταση επανάκλησης.

- 1) Πατήστε το μπουτόν σύνδεσης (4). Εμφανίζεται το κυρίως μενού του Bluetooth®.
- 2) Στρέψτε τον επιλογέα TUNE/FLD PUSH SOUND (1) για να επιλέξετε "Setup Telephone" και πατήστε τον επιλογέα (1) για να καθορίσετε την επιλογή.
- 3) Στρέψτε τον επιλογέα TUNE/FLD PUSH SOUND (1) για να επιλέξετε την λειτουργία "Sound Setting", και πατήστε τον επιλογέα (1) για να καθορίσετε την επιλογή.
- 4) Στρέψτε τον επιλογέα TUNE/FLD PUSH SOUND (1) για να επιλέξετε την λειτουργία "Call Volume", και πατήστε τον επιλογέα (1) για να καθορίσετε την επιλογή. Η επιλεγμένη ένταση θα εμφανιστεί στην οθόνη.
- 5) Στρέψτε τον επιλογέα TUNE/FLD PUSH SOUND (1) για να επιλέξετε την επιθυμητή ένταση, και πατήστε τον επιλογέα (1) για να καθορίσετε την επιλογή.

ΣΗΜΕΙΩΣΗ:

Όταν επιλέξετε “Go Back” εμφανίζεται το προηγούμενο μενού.

Επιλογή ήχου κλήσης

- 1) Πατήστε το μπουτόν σύνδεσης (4). Θα εμφανιστεί το κυρίως μενού Bluetooth®.
- 2) Στρέψτε τον επιλογέα TUNE/FLD PUSH SOUND (1) για να επιλέξετε την λειτουργία “Setup Telephone”, και πατήστε τον επιλογέα (1) για να καθορίσετε την επιλογή.
- 3) Στρέψτε τον επιλογέα TUNE/FLD PUSH SOUND (1) για να επιλέξετε την λειτουργία “Sound Setting”, και πατήστε τον επιλογέα (1) για να καθορίσετε την επιλογή.
- 4) Στρέψτε τον επιλογέα TUNE/FLD PUSH SOUND (1) για να επιλέξετε την λειτουργία “Ringtone”, και πατήστε τον επιλογέα (1) για να καθορίσετε την επιλογή.
- 5) Στρέψτε τον επιλογέα TUNE/FLD PUSH SOUND (1) για να επιλέξετε τον επιθυμητό ήχο κλήσης, και πατήστε τον επιλογέα (1) για να καθορίσετε την επιλογή.

ΣΗΜΕΙΩΣΗ:

Όταν επιλέξετε “Go Back” εμφανίζεται το προηγούμενο μενού.

Πραγματοποίηση κλήσης με την χρήση του ιστορικού κλήσεων

Ακολουθήστε τις παρακάτω οδηγίες για να καλέσετε ξανά τον τελευταίο αριθμό κλήσης.

ΣΗΜΕΙΩΣΗ:

Μπορούν να αποθηκευτούν οι 10 τελευταίοι αριθμοί τηλεφώνου (10 αριθμοί που καλέσατε ή που σας κάλεσαν).

- 1) Πατήστε το μπουτόν ολοκλήρωσης κλήσης (5). Εμφανίζεται το μενού τηλεφωνικού καταλόγου του Bluetooth®.
- 2) Στρέψτε τον επιλογέα TUNE/FLD PUSH SOUND (1) για να επιλέξετε “Missed Calls” “Incoming calls” ή “Outgoing calls” και πατήστε τον επιλογέα (1) για να καθορίσετε την επιλογή.
Για να καλέσετε κάποιον απο τους αριθμούς, επιλέξτε αντίστοιχα “Missed Calls” “Incoming calls” ή “Outgoing calls”.
- 3) Στρέψτε τον επιλογέα TUNE/FLD PUSH SOUND (1) για να επιλέξετε τον επιθυμητό αριθμό και πατήστε τον επιλογέα (1) για να καθορίσετε την επιλογή.
- 4) Στρέψτε τον επιλογέα TUNE/FLD PUSH SOUND (1) για να επιλέξετε “Dial” και πατήστε τον επιλογέα (1) για να πραγματοποιήσετε την κλήση.

ΣΗΜΕΙΩΣΗ:

- Όταν επιλέξετε “Go Back” εμφανίζεται το προηγούμενο μενού.
- Πατώντας “Confirm” αφού έχετε επιλέξει “Add speed dial” μπορείτε να καταχωρήσετε τον επιλεγμένο αριθμό τηλεφώνου στο ευρετήριο.

- Πατώντας “Confirm” αφού έχετε επιλέξει “Delete” μπορείτε να διαγράψετε τον επιλεγμένο αριθμό τηλεφώνου από την λίστα κλήσεων.

Διαγραφή ιστορικού κλήσεων

Ακολουθήστε τις παρακάτω οδηγίες για να διαγράψετε όλες τις εισερχόμενες/εξερχόμενες/αναπάντητες κλήσεις.

- 1) Πατήστε το μπουτόν ολοκλήρωσης κλήσης (5). Εμφανίζεται το μενού τηλεφωνικού καταλόγου του Bluetooth®.
- 2) Στρέψτε τον επιλογέα TUNE/FLD PUSH SOUND (1) για να επιλέξετε “Setup Phonebook” και πατήστε τον επιλογέα (1) για να καθορίσετε την επιλογή.
- 3) Στρέψτε τον επιλογέα TUNE/FLD PUSH SOUND (1) για να επιλέξετε “Delete History” και πατήστε τον επιλογέα (1) για να καθορίσετε την επιλογή.
- 4) Στρέψτε τον επιλογέα TUNE/FLD PUSH SOUND (1) για να επιλέξετε “Missed Calls” “Incoming calls” ή “Outgoing calls” και πατήστε τον επιλογέα (1) για να καθορίσετε την επιλογή.
- 5) Στρέψτε τον επιλογέα TUNE/FLD PUSH SOUND (1) για να επιλέξετε έναν αριθμό κλήσης για να διαγράψετε ή “All” και πατήστε τον επιλογέα (1) για να καθορίσετε την επιλογή.
- 6) Στρέψτε τον επιλογέα TUNE/FLD PUSH SOUND (1) για να επιλέξετε “Delete?” ή “Delete All?” και πατήστε τον επιλογέα (1) για να καθορίσετε την επιλογή.

- 7) Στρέψτε τον επιλογέα TUNE/FLD PUSH SOUND (1) για να επιλέξετε “Confirm” και πατήστε τον επιλογέα (1) για να ολοκληρώσετε την διαγραφή.

ΣΗΜΕΙΩΣΗ:

Όταν επιλέξετε “Go Back” εμφανίζεται το προηγούμενο μενού.

Καταχώριση στον τηλεφωνικό κατάλογο

Ακολουθήστε τις παρακάτω οδηγίες για να καταχωρίσετε αριθμούς τηλεφώνων στον τηλεφωνικό κατάλογο.

- 1) Πατήστε το μπουτόν σύνδεσης (4). Εμφανίζεται το κυρίως μενού του Bluetooth®.
- 2) Στρέψτε τον επιλογέα TUNE/FLD PUSH SOUND (1) για να επιλέξετε “Setup Telephone” και πατήστε τον επιλογέα (1) για να καθορίσετε την επιλογή.
- 3) Στρέψτε τον επιλογέα TUNE/FLD PUSH SOUND (1) για να επιλέξετε “Setup Phonebook” και πατήστε τον επιλογέα (1) για να καθορίσετε την επιλογή.
- 4) Στρέψτε τον επιλογέα TUNE/FLD PUSH SOUND (1) για να επιλέξετε “Add Contacts” και πατήστε τον επιλογέα (1) για να καθορίσετε την επιλογή.
- 5) Στρέψτε τον επιλογέα TUNE/FLD PUSH SOUND (1) για να επιλέξετε “Overwrite All” ή “Add One Contact” και πατήστε τον επιλογέα (1) για να καθορίσετε την επιλογή. Θα εμφανιστεί το μήνυμα “Rest of Memory: XXX: OK?”
- 6) Στρέψτε τον επιλογέα TUNE/FLD PUSH SOUND (1) για να επιλέξετε “Confirm” και

πατήστε τον επιλογέα (1) για να καθορίσετε την επιλογή.

- 7) Μεταφέρετε τις επαφές σας από την συσκευή του κινητού σας τηλεφώνου. Μόλις η καταχώριση ολοκληρωθεί, θα εμφανιστεί το μήνυμα “Setup Phonebook”.

ΣΗΜΕΙΩΣΗ:

- Όταν επιλέξετε “Go Back” εμφανίζεται το προηγούμενο μενού.
- Στον τηλεφωνικό κατάλογο μπορούν να καταχωρηθούν μέχρι και 1000 αριθμοί τηλεφώνων.

Μεταφορά ιστορικού κλήσεων από το τηλέφωνο

Ακολουθήστε τις παρακάτω οδηγίες για να μεταφέρετε το ιστορικό κλήσεων από το τηλέφωνο σας.

- 1) Πατήστε το μπουτόν σύνδεσης (4). Εμφανίζεται το κυρίως μενού του Bluetooth®.
- 2) Στρέψτε τον επιλογέα TUNE/FLD PUSH SOUND (1) για να επιλέξετε “Setup Telephone” και πατήστε τον επιλογέα (1) για να καθορίσετε την επιλογή.
- 3) Στρέψτε τον επιλογέα TUNE/FLD PUSH SOUND (1) για να επιλέξετε “Call History” και πατήστε τον επιλογέα (1) για να καθορίσετε την επιλογή.
- 4) Στρέψτε τον επιλογέα TUNE/FLD PUSH SOUND (1) για να επιλέξετε “Call History?” και πατήστε τον επιλογέα (1) για να καθορίσετε την επιλογή.
- 5) Στρέψτε τον επιλογέα TUNE/FLD PUSH SOUND (1) για να επιλέξετε “Confirm” και πατήστε τον επιλογέα (1) για να ολοκληρώσετε την μεταφορά.

ΣΗΜΕΙΩΣΗ:

Όταν επιλέξετε “Go Back” εμφανίζεται το προηγούμενο μενού.

Πραγματοποίηση κλήσης ενός αριθμού αποθηκευμένου στον τηλεφωνικό κατάλογο

Ακολουθήστε τις παρακάτω οδηγίες για να καλέσετε έναν τηλεφωνικό αριθμό από τον τηλεφωνικό κατάλογο.

- 1) Πατήστε το μπουτόν πραγματοποίησης κλήσης (5). Εμφανίζεται το μενού του τηλεφωνικού καταλόγου του Bluetooth®.
- 2) Στρέψτε τον επιλογέα TUNE/FLD PUSH SOUND (1) για να επιλέξετε “Phonebook” και πατήστε τον επιλογέα (1) για να καθορίσετε την επιλογή.
- 3) Στρέψτε τον επιλογέα TUNE FOLDER PUSH SOUND (1) για να επιλέξετε το όνομα που επιθυμείτε να καλέσετε και πατήστε τον επιλογέα (1) για να καθορίσετε την επιλογή.
Οι καταχωρημένοι αριθμοί θα εμφανιστούν σε σειρά. Εάν έχουν καταχωρηθεί μαζί με τους αριθμούς και ονόματα, τότε θα εμφανίζονται μόνο τα ονόματα.
- 4) Στρέψτε τον επιλογέα TUNE/FLD PUSH SOUND (1) για να επιλέξετε “Dial” και πατήστε τον επιλογέα (1) για να καθορίσετε την επιλογή.
- 5) Πατήστε το μπουτόν πραγματοποίησης κλήσης (5). Ο εμφανιζόμενος αριθμός ή ο αριθμός που αντιστοιχεί στον εμφανιζόμενο όνομα θα κληθεί.

Διαγραφή αποθηκευμένων δεδομένων

Ακολουθήστε τις παρακάτω οδηγίες για να διαγράψετε έναν τηλεφωνικό αριθμό από τον τηλεφωνικό κατάλογο.

- 1) Πατήστε το μπουτόν σύνδεσης (4). Εμφανίζεται το κυρίως μενού του Bluetooth®.
- 2) Στρέψτε τον επιλογέα TUNE/FLD PUSH SOUND (1) για να επιλέξετε "Setup Telephone" και πατήστε τον επιλογέα (1) για να καθορίσετε την επιλογή.
- 3) Στρέψτε τον επιλογέα TUNE/FLD PUSH SOUND (1) για να επιλέξετε "Setup Phonebook" και πατήστε τον επιλογέα (1) για να καθορίσετε την επιλογή.
- 4) Στρέψτε τον επιλογέα TUNE/FLD PUSH SOUND (1) για να επιλέξετε "Delete Contacts" και πατήστε τον επιλογέα (1) για να καθορίσετε την επιλογή.
- 5) Στρέψτε τον επιλογέα TUNE/FLD PUSH SOUND (1) για να επιλέξετε τον αριθμό που θέλετε να διαγράψετε και πατήστε τον επιλογέα (1) για να καθορίσετε την επιλογή.
- 6) Στρέψτε τον επιλογέα TUNE/FLD PUSH SOUND (1) για να επιλέξετε "Delete?" και πατήστε τον επιλογέα (1) για να καθορίσετε την επιλογή.
- 7) Στρέψτε τον επιλογέα TUNE/FLD PUSH SOUND (1) για να επιλέξετε "Confirm" και πατήστε τον επιλογέα (1) για να ολοκληρώσετε την διαγραφή.

ΣΗΜΕΙΩΣΗ:

Όταν επιλέξετε "Go Back" εμφανίζεται το προηγούμενο μενού.

Καταχώρηση μπουτόν για γρήγορη κλήση

Ακολουθήστε τις παρακάτω οδηγίες για να καταχωρίσετε έναν αριθμό σε κάθε ένα από τα μπουτόν προεπιλογής (3).

- 1) Πατήστε το μπουτόν σύνδεσης (4). Εμφανίζεται το κυρίως μενού του Bluetooth®.
- 2) Στρέψτε τον επιλογέα TUNE/FLD PUSH SOUND (1) για να επιλέξετε "Setup Telephone" και πατήστε τον επιλογέα (1) για να καθορίσετε την επιλογή.
- 3) Στρέψτε τον επιλογέα TUNE/FLD PUSH SOUND (1) για να επιλέξετε "Setup Phonebook" και πατήστε τον επιλογέα (1) για να καθορίσετε την επιλογή.
- 4) Στρέψτε τον επιλογέα TUNE/FLD PUSH SOUND (1) για να επιλέξετε "Add Speed Dial" και πατήστε τον επιλογέα (1) για να καθορίσετε την επιλογή.
- 5) Στρέψτε τον επιλογέα TUNE/FLD PUSH SOUND (1) για να επιλέξετε τον αριθμό που επιθυμείτε να καταχωρήσετε και πατήστε τον επιλογέα (1) για να καθορίσετε την επιλογή.
- 6) Στρέψτε τον επιλογέα TUNE/FLD PUSH SOUND (1) για να επιλέξετε "Choose Preset" και πατήστε τον επιλογέα (1) για να καθορίσετε την επιλογή.
- 7) Πατήστε ένα από τα μπουτόν προεπιλογής (3) στο οποίο επιθυμείτε την καταχώριση του επιλεγμένου αριθμού. Εάν ένας αριθμός είναι ήδη καταχωρημένος σε ένα από τα μπουτόν προεπιλογής, θα εμφανιστεί ένα μήνυμα επιβεβαίωσης. Στρέψτε τον επιλογέα TUNE/FLD PUSH SOUND (1) για να επιλέξετε "Confirm" και πατήστε τον

επιλογέα (1) για να καθορίσετε την επιλογή. Όταν η καταχώριση ολοκληρωθεί, το μήνυμα "Setup Phonebook" θα εμφανιστεί.

ΣΗΜΕΙΩΣΗ:

Όταν επιλέξετε "Go Back" εμφανίζεται το προηγούμενο μενού.

Γρήγορη κλήση

Ακολουθήστε τις παρακάτω οδηγίες για να καλέσετε έναν αριθμό που είναι καταχωρημένος σε ένα από τα μπουτόν προεπιλογής.

- 1) Πατήστε το μπουτόν πραγματοποίησης κλήσης (5). Εμφανίζεται το κυρίως μενού του Bluetooth®.
- 2) Στρέψτε τον επιλογέα TUNE/FLD PUSH SOUND (1) για να επιλέξετε "Speed Dials" και πατήστε τον επιλογέα (1) για να καθορίσετε την επιλογή.
- 3) Πατήστε ένα από τα μπουτόν προεπιλογής (3). Εάν δεν υπάρχει καταχωρημένος αριθμός θα εμφανιστεί το μήνυμα "No Entry".
- 4) Πατήστε το μπουτόν πραγματοποίησης κλήσης (5). Ο επιλεγμένος αριθμός τηλεφώνου θα κληθεί.

Διαγραφή αριθμού γρήγορης κλήσης

Για να διαγράψετε ένα αριθμό που έχει καταχωρηθεί για γρήγορη κλήση ακολουθήστε τις παρακάτω οδηγίες.

- 1) Πατήστε το μπουτόν πραγματοποίησης κλήσης (5). Εμφανίζεται το κυρίως μενού του Bluetooth®.
- 2) Στρέψτε τον επιλογέα TUNE/FLD PUSH SOUND (1) για να επιλέξετε “Speed Dials” και πατήστε τον επιλογέα (1) για να καθορίσετε την επιλογή.
- 3) Πατήστε το μπουτόν προεπιλογής (3) στο οποίο έχει καταχωρηθεί ο αριθμός τηλεφώνου που θέλετε να διαγραφεί. Εάν δεν υπάρχει κάποιος αριθμός καταχωρημένος θα εμφανιστεί το μήνυμα “No Entry” στην οθόνη.
- 5) Στρέψτε τον επιλογέα TUNE/FLD PUSH SOUND (1) για να επιλέξετε “Del Speed Dial” και πατήστε τον επιλογέα (1) για να καθορίσετε την επιλογή.
- 5) Στρέψτε τον επιλογέα TUNE/FLD PUSH SOUND (1) για να επιλέξετε “Confirm” και πατήστε τον επιλογέα (1) για να ολοκληρώσετε την διαγραφή.

ΣΗΜΕΙΩΣΗ:

Όταν επιλέξετε “Go Back” εμφανίζεται το προηγούμενο μενού.

Εμφάνιση δεδομένων συσκευής

Ακολουθήστε τις παρακάτω οδηγίες για να εμφανιστούν στην οθόνη οι πληροφορίες που αφορούν την συσκευή Bluetooth®.

- 1) Πατήστε το μπουτόν σύνδεσης (4). Εμφανίζεται το κυρίως μενού του Bluetooth®.
- 2) Στρέψτε τον επιλογέα TUNE/FLD PUSH SOUND (1) για να επιλέξετε “Setup Bluetooth” και πατήστε τον επιλογέα (1) για να καθορίσετε την επιλογή.
- 3) Στρέψτε τον επιλογέα TUNE/FLD PUSH SOUND (1) για να επιλέξετε “Bluetooth Info” και πατήστε τον επιλογέα (1) για να καθορίσετε την επιλογή.
- 4) Στρέψτε τον επιλογέα TUNE/FLD PUSH SOUND (1) για να επιλέξετε “Device Name” ή “Device Address” και πατήστε τον επιλογέα (1) για να εμφανίσετε τις πληροφορίες που αφορούν την συσκευή Bluetooth®.

ΣΗΜΕΙΩΣΗ:

Όταν επιλέξετε “Go Back” εμφανίζεται το προηγούμενο μενού.

Επαναφορά όλων των ρυθμίσεων στις εργοστασιακές τιμές

Ακολουθήστε τις παρακάτω οδηγίες για να επαναφέρετε όλες τις ρυθμίσεις στις εργοστασιακές τιμές.

- 1) Πατήστε το μπουτόν σύνδεσης (4). Εμφανίζεται το κυρίως μενού του Bluetooth®.
- 2) Στρέψτε τον επιλογέα TUNE/FLD PUSH SOUND (1) για να επιλέξετε “Setup Bluetooth” και πατήστε τον επιλογέα (1) για να καθορίσετε την επιλογή.
- 3) Στρέψτε τον επιλογέα TUNE/FLD PUSH SOUND (1) για να επιλέξετε “Initialize” και πατήστε τον επιλογέα (1) για να καθορίσετε την επιλογή.
- 4) Στρέψτε τον επιλογέα TUNE/FLD PUSH SOUND (1) για να επιλέξετε “All Initialize” και πατήστε τον επιλογέα (1) για να καθορίσετε την επιλογή.
- 5) Στρέψτε τον επιλογέα TUNE/FLD PUSH SOUND (1) για να επιλέξετε “Confirm” και πατήστε τον επιλογέα (1) για να πραγματοποιηθεί η επαναφορά των ρυθμίσεων στις εργοστασιακές τιμές.

ΣΗΜΕΙΩΣΗ:

Όταν επιλέξετε “Go Back” εμφανίζεται το προηγούμενο μενού.

Επιλογή τηλεφωνικής συσκευής

Ακολουθήστε τις παρακάτω οδηγίες για να επιλέξετε μία τηλεφωνική συσκευή που έχετε ήδη καταχωρίσει.

- 1) Πατήστε το μπουτόν σύνδεσης (4). Εμφανίζεται το κυρίως μενού του Bluetooth®.
- 2) Στρέψτε τον επιλογέα TUNE/FLD PUSH SOUND (1) για να επιλέξετε “Setup Bluetooth” και πατήστε τον επιλογέα (1) για να καθορίσετε την επιλογή.
- 3) Στρέψτε τον επιλογέα TUNE/FLD PUSH SOUND (1) για να επιλέξετε “List Phone” και πατήστε τον επιλογέα (1) για να καθορίσετε την επιλογή.
- 4) Στρέψτε τον επιλογέα TUNE/FLD PUSH SOUND (1) για να επιλέξετε μία ήδη καταχωρημένη συσκευή τηλεφώνου και πατήστε τον επιλογέα (1) για να καθορίσετε την επιλογή.
- 5) Στρέψτε τον επιλογέα TUNE FOLDER PUSH SOUND (1) για να επιλέξετε “Select” και πατήστε τον επιλογέα (1) για να ολοκληρώσετε την επιλογή.

ΣΗΜΕΙΩΣΗ:

- Όταν επιλέξετε “Go Back” εμφανίζεται το προηγούμενο μενού.
- Μόλις επιλεγεί μία συσκευή τηλεφώνου, η συσκευή Bluetooth® θα αποσυνδεθεί.

Κατάλογος τηλεφωνικών συσκευών

Ακολουθήστε τις παρακάτω οδηγίες για να εμφανίσετε σε σειρά τις ονομασίες των καταχωρηθέντων τηλεφωνικών συσκευών.

- 1) Πατήστε το μπουτόν σύνδεσης (4). Εμφανίζεται το κυρίως μενού του Bluetooth®.
- 2) Στρέψτε τον επιλογέα TUNE/FLD PUSH SOUND (1) για να επιλέξετε “Setup Bluetooth” και πατήστε τον επιλογέα (1) για να καθορίσετε την επιλογή.
- 3) Στρέψτε τον επιλογέα TUNE/FLD PUSH SOUND (1) για να επιλέξετε “List Phones” και πατήστε τον επιλογέα (1) για να καθορίσετε την επιλογή.
Οι ονομασίες των καταχωρηθέντων τηλεφωνικών συσκευών θα εμφανιστούν σε σειρά.

ΣΗΜΕΙΩΣΗ:

Όταν επιλέξετε “Go Back” εμφανίζεται το προηγούμενο μενού.

Ορισμός κωδικού ασφαλείας

Ακολουθήστε τις παρακάτω οδηγίες για να ορίσετε έναν κωδικό ασφαλείας.

- 1) Πατήστε το μπουτόν σύνδεσης (4). Εμφανίζεται το κυρίως μενού του Bluetooth®.
- 2) Στρέψτε τον επιλογέα TUNE/FLD PUSH SOUND (1) για να επιλέξετε “Setup Bluetooth” και πατήστε τον επιλογέα (1) για να καθορίσετε την επιλογή.
- 3) Στρέψτε τον επιλογέα TUNE/FLD PUSH SOUND (1) για να επιλέξετε “Passkey” και πατήστε τον επιλογέα (1) για να καθορίσετε την επιλογή.

- 4) Στρέψτε τον επιλογέα TUNE/FLD PUSH SOUND (1) για να επιλέξετε “New Passkey” και πατήστε τον επιλογέα (1) για να καθορίσετε την επιλογή.
- 5) Στρέψτε τον επιλογέα TUNE/FLD PUSH SOUND (1) για να επιλέξετε “Confirm” και πατήστε τον επιλογέα (1) για να καθορίσετε την επιλογή.
- 6) Στρέψτε τον επιλογέα TUNE/FLD PUSH SOUND (1) για να επιλέξετε έναν αριθμό για το πρώτο ψηφίο και πατήστε τον επιλογέα για να καθορίσετε την επιλογή. Επιλέξτε και καθορίστε αριθμούς για το δεύτερο, τρίτο και τέταρτο ψηφίο σε σειρά και με τον ίδιο τρόπο. Εάν δεν ορίσετε αριθμούς μέχρις και το όγδοο ψηφίο εισάγετε κενά για τα υπόλοιπα ψηφία.
- 7) Στρέψτε τον επιλογέα TUNE/FLD PUSH SOUND (1) για να ολοκληρώσετε τον ορισμό κωδικού ασφαλείας.

ΣΗΜΕΙΩΣΗ:

Όταν επιλέξετε “Go Back” εμφανίζεται το προηγούμενο μενού.

Διαγραφή πληροφοριών τηλεφωνικής συσκευής

Ακολουθήστε τις παρακάτω οδηγίες για να διαγράψετε τις καταχωρημένες πληροφορίες μιας τηλεφωνικής συσκευής.

- 1) Πατήστε το μπουτόν σύνδεσης (4). Εμφανίζεται το κυρίως μενού του Bluetooth®.
- 2) Στρέψτε τον επιλογέα TUNE/FLD PUSH SOUND (1) για να επιλέξετε “Setup Bluetooth” και πατήστε τον επιλογέα (1) για να καθορίσετε την επιλογή.
- 3) Στρέψτε τον επιλογέα TUNE/FLD PUSH SOUND (1) για να επιλέξετε “List Phone” και πατήστε τον επιλογέα (1) για να καθορίσετε την επιλογή.
- 4) Στρέψτε τον επιλογέα TUNE/FLD PUSH SOUND (1) για να επιλέξετε την τηλεφωνική συσκευή που θέλετε να διαγράψετε και πατήστε τον επιλογέα (1) για να καθορίσετε την επιλογή.
- 5) Στρέψτε τον επιλογέα TUNE/FLD PUSH SOUND (1) για να επιλέξετε “Delete Phone” και πατήστε τον επιλογέα (1) για να καθορίσετε την επιλογή.
- 6) Στρέψτε τον επιλογέα TUNE/FLD PUSH SOUND (1) για να επιλέξετε “Delete?” και πατήστε τον επιλογέα (1) για να καθορίσετε την επιλογή.
- 7) Στρέψτε τον επιλογέα TUNE/FLD PUSH SOUND (1) για να επιλέξετε “Confirm” και πατήστε τον επιλογέα (1) για να καθορίσετε την επιλογή.

ΣΗΜΕΙΩΣΗ:

Όταν επιλέξετε “Go Back” εμφανίζεται το προηγούμενο μενού.

Ενεργοποίηση/Απενεργοποίηση λειτουργίας Bluetooth

Ακολουθήστε τις παρακάτω οδηγίες για να ενεργοποιήσετε/απενεργοποιήσετε την λειτουργία του Bluetooth®.

- 1) Πατήστε το μπουτόν σύνδεσης (4). Εμφανίζεται το κυρίως μενού του Bluetooth®.
- 2) Στρέψτε τον επιλογέα TUNE/FLD PUSH SOUND (1) για να επιλέξετε “Setup Bluetooth” και πατήστε τον επιλογέα (1) για να καθορίσετε την επιλογή.
- 3) Στρέψτε τον επιλογέα TUNE/FLD PUSH SOUND (1) για να επιλέξετε “BT Power” και πατήστε τον επιλογέα (1) για να καθορίσετε την επιλογή.
- 4) Στρέψτε τον επιλογέα TUNE/FLD PUSH SOUND (1) για να επιλέξετε “BT Power On” ή “BT Power Off” και πατήστε τον επιλογέα (1) για να καθορίσετε την επιλογή.

ΣΗΜΕΙΩΣΗ:

- Όταν η λειτουργία BT απενεργοποιηθεί, η σύνδεση μεταξύ της μονάδας και της τηλεφωνικής συσκευής που χρησιμοποιείται, θα αποσυνδεθεί.
- Όταν επιλέξετε “Go Back” εμφανίζεται το προηγούμενο μενού.

Ηχοσύστημα Bluetooth® (προαιρετικός εξοπλισμός)

Διακόπτης τιμονιού

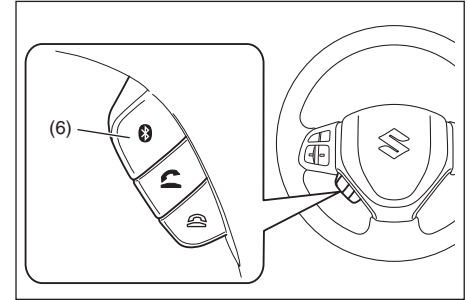

Οθόνη

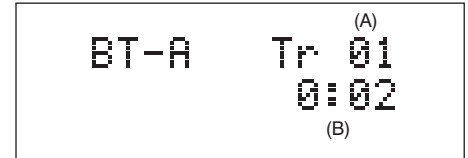

ΠΑΡΑΔΕΙΓΜΑ

Τύπος A

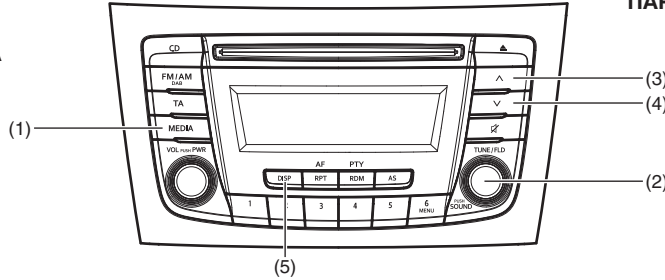

Τύπος B

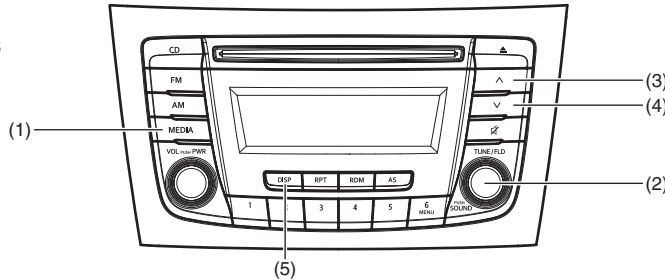

- (1) Μπουτόν MEDIA
- (2) Επιλογέας TUNE/FLD PUSH SOUND
- (3) Μπουτόν αναζήτησης (UP)
- (4) Μπουτόν αναζήτησης (DOWN)
- (5) Μπουτόν DISP
- (6) Μπουτόν σύνδεσης Bluetooth

- (A) Αριθμός τραγουδιού
- (B) Διάρκεια αναπαραγωγής

Καταχώρηση συσκευής ήχου όταν δεν υπάρχει καταχωρημένο κινητό τηλέφωνο

Για να χρησιμοποιήσετε συσκευές ήχου Bluetooth® hands-free θα πρέπει να τις έχετε προηγουμένως καταχωρήσει στην μονάδα.

ΣΗΜΕΙΩΣΗ:

- Για να καταχωρήσετε μία καινούργια συσκευή ήχου, θα πρέπει να απενεργοποιήσετε το κινητό τηλέφωνο από την μονάδα. Μετά την ολοκλήρωση της καταχώρισης της συσκευής ήχου, επανενεργοποιήστε το κινητό.
 - Εάν δεν πραγματοποιηθεί η καταχώριση μέσα σε 120 δευτερόλεπτα, η διαδικασία ακυρώνεται. Παρακαλούμε προσπαθήστε ξανά ή ανατρέξτε στο εγχειρίδιο της συσκευής ήχου για τον τρόπο καταχώρισης της.
- 1) Πατήστε το μπουτόν σύνδεσης (6). Εμφανίζεται το κυρίως μενού του Bluetooth®.
 - 2) Στρέψτε τον επιλογέα TUNE/FLD PUSH SOUND (2) για να επιλέξετε την λειτουργία "Setup Bluetooth", και πατήστε τον επιλογέα (2) για να καθορίσετε την επιλογή.
 - 3) Στρέψτε τον επιλογέα TUNE/FLD PUSH SOUND (2) για να επιλέξετε την λειτουργία "Pairing", και πατήστε τον επιλογέα (2) για να καθορίσετε την επιλογή.
 - 4) Επιλέξτε "CAR AUDIO" από το μενού Bluetooth® για να ολοκληρώσετε την καταχώριση. Ανατρέξτε στο εγχειρίδιο της συσκευής ήχου για περισσότερες λεπτομέρειες.

- 5) Εισάγετε τον κωδικό που εμφανίζεται στην οθόνη της συσκευής.

ΣΗΜΕΙΩΣΗ:

- Εάν επιλέξετε το "Go Back", εμφανίζεται η προηγούμενη λειτουργία του μενού.
- Όταν καταχωρείτε επιπλέον συσκευές, επαλλάβετε την διαδικασία από το βήμα 1).

Επιλέγοντας στο Bluetooth® την κατάσταση audio mode

Πατήστε το μπουτόν MEDIA (1).

Κάθε φορά που πατάτε το μπουτόν η κατάσταση αλλάζει ως εξής:

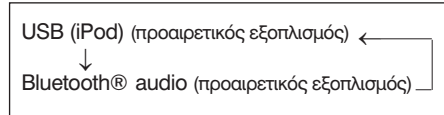

Επιλέγοντας μία ομάδα (για μοντέλα που υποστηρίζονται)

Στρέψτε τον επιλογέα TUNE/FLD PUSH SOUND (2) για να επιλέξετε μια ομάδα.

Επιλογή τραγουδιού

- Πατήστε το μπουτόν αναζήτησης UP (3) για να ακούσετε το επόμενο τραγούδι.
 - Πατήστε το μπουτόν αναζήτησης DOWN (4) δύο φορές για να ακούσετε το προηγούμενο τραγούδι.
- Ότα πατήσετε το μπουτόν αναζήτησης DOWN (4) μία φορά θα ακούσετε το ήδη επιλεγμένο τραγούδι από την αρχή του.

Γρήγορη μετάβαση προς τα μπροστά/προς τα πίσω

- Για να προχωρήσετε γρήγορα προς τα μπροστά, πατήστε και κρατήστε πατημένο το μπουτόν αναζήτησης UP (3).
- Για να προχωρήσετε γρήγορα προς τα πίσω, πατήστε και κρατήστε πατημένο το μπουτόν αναζήτησης DOWN (4).

ΣΗΜΕΙΩΣΗ:

Ανάλογα με την συσκευή μερικές λειτουργίες μπορεί να μην είναι διαθέσιμες.

Αλλαγή οθόνης

Πατήστε το μπουτόν DISP (5).

Κάθε φορά που πατάτε το μπουτόν αυτό, η οθόνη αλλάζει ως εξής:

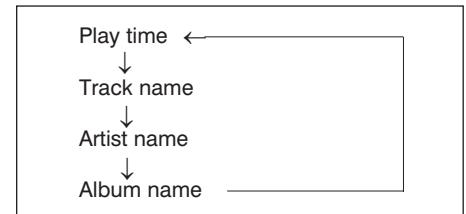

ΣΗΜΕΙΩΣΗ:

Εάν η καταχωρημένη πληροφορία είναι μεγαλύτερη από 16 χαρακτήρες το σύμβολο ">" θα εμφανιστεί στο δεξί άκρο της οθόνης. Κρατώντας πατημένο το μπουτόν DISP (5) για περισσότερο από 1 δευτερόλεπτο στην οθόνη θα εμφανιστεί και το υπόλοιπο κείμενο.

Επιλογή συσκευής ήχου

Ακολουθήστε τις παρακάτω οδηγίες για να επιλέξετε μία συσκευή ήχου που έχετε ήδη καταχωρίσει.

- 1) Πατήστε το μπουτόν σύνδεσης (6). Εμφανίζεται το κυρίως μενού του Bluetooth®.
- 2) Στρέψτε τον επιλογέα TUNE/FLD PUSH SOUND (2) για να επιλέξετε “Setup Bluetooth” και πατήστε τον επιλογέα (2) για να καθορίσετε την επιλογή.
- 3) Στρέψτε τον επιλογέα TUNE/FLD PUSH SOUND (2) για να επιλέξετε “List Audio” και πατήστε τον επιλογέα (2) για να καθορίσετε την επιλογή.
- 4) Στρέψτε τον επιλογέα TUNE/FLD PUSH SOUND (2) για να επιλέξετε μία ήδη καταχωρημένη συσκευή ήχου και πατήστε τον επιλογέα (2) για να καθορίσετε την επιλογή.
- 5) Στρέψτε τον επιλογέα TUNE FOLDER PUSH SOUND (2) για να επιλέξετε “Select” και πατήστε τον επιλογέα (2) για να καθορίσετε την επιλογή.
- 6) Στρέψτε τον επιλογέα TUNE FOLDER PUSH SOUND (2) για να επιλέξετε “Confirm” και πατήστε τον επιλογέα (2) για να ολοκληρώσετε την επιλογή.

ΣΗΜΕΙΩΣΗ:

- Όταν επιλέξετε “Go Back” εμφανίζεται το προηγούμενο μενού.
- Μόλις επιλεγεί μία συσκευή ήχου, η συσκευή Bluetooth® για το κινητό τηλέφωνο θα αποσυνδεθεί.

Κατάλογος συσκευών ήχου

Ακολουθήστε τις παρακάτω οδηγίες για να εμφανίσετε σε σειρά τις ονομασίες των καταχωρηθέντων συσκευών ήχου.

- 1) Πατήστε το μπουτόν μπουτόν σύνδεσης (6). Εμφανίζεται το κυρίως μενού του Bluetooth®.
- 2) Στρέψτε τον επιλογέα TUNE/FLD PUSH SOUND (2) για να επιλέξετε “Setup Bluetooth” και πατήστε τον επιλογέα (2) για να καθορίσετε την επιλογή.
- 3) Στρέψτε τον επιλογέα TUNE FOLDER PUSH SOUND (2) για να επιλέξετε “List Audio” και πατήστε τον επιλογέα (2) για να καθορίσετε την επιλογή.
Οι ονομασίες των καταχωρηθέντων συσκευών ήχου θα εμφανιστούν σε σειρά.

ΣΗΜΕΙΩΣΗ:

Όταν επιλέξετε “Go Back” εμφανίζεται το προηγούμενο μενού.

Ορισμός κωδικού ασφαλείας

Ακολουθήστε τις παρακάτω οδηγίες για να ορίσετε έναν κωδικό ασφαλείας.

- 1) Πατήστε το μπουτόν σύνδεσης (6). Εμφανίζεται το κυρίως μενού του Bluetooth®.
- 2) Στρέψτε τον επιλογέα TUNE/FLD PUSH SOUND (2) για να επιλέξετε “Setup Bluetooth” και πατήστε τον επιλογέα (2) για να καθορίσετε την επιλογή.
- 3) Στρέψτε τον επιλογέα TUNE/FLD PUSH SOUND (2) για να επιλέξετε “Passkey” και πατήστε τον επιλογέα (2) για να καθορίσετε την επιλογή.

- 4) Στρέψτε τον επιλογέα TUNE/FLD PUSH SOUND (2) για να επιλέξετε “New Passkey” και πατήστε τον επιλογέα (2) για να καθορίσετε την επιλογή.
- 5) Στρέψτε τον επιλογέα TUNE/FLD PUSH SOUND (2) για να επιλέξετε “Confirm”.
- 6) Στρέψτε τον επιλογέα TUNE/FLD PUSH SOUND (2) για να επιλέξετε έναν αριθμό για το πρώτο ψηφίο και πατήστε τον επιλογέα για να καθορίσετε την επιλογή. Επιλέξτε και καθορίστε αριθμούς για το δεύτερο, τρίτο και τέταρτο ψηφίο σε σειρά και με τον ίδιο τρόπο. Εάν δεν ορίσετε αριθμούς μέχρις και το όγδοο ψηφίο εισάγετε κενά για τα υπόλοιπα ψηφία.
- 7) Στρέψτε τον επιλογέα TUNE/FLD PUSH SOUND (2) για να καθορίσετε τον ορισμό κωδικού ασφαλείας.

ΣΗΜΕΙΩΣΗ:

Όταν επιλέξετε “Go Back” εμφανίζεται το προηγούμενο μενού.

Διαγραφή πληροφοριών συσκευής ήχου

Ακολουθήστε τις παρακάτω οδηγίες για να διαγράψετε τις καταχωρημένες πληροφορίες μιας συσκευής ήχου.

- 1) Πατήστε το μπουτόν σύνδεσης (6). Εμφανίζεται το κυρίως μενού του Bluetooth®.
- 2) Στρέψτε τον επιλογέα TUNE/FLD PUSH SOUND (2) για να επιλέξετε “Setup Bluetooth” και πατήστε τον επιλογέα (2) για να καθορίσετε την επιλογή.
- 3) Στρέψτε τον επιλογέα TUNE/FLD PUSH SOUND (2) για να επιλέξετε “List Audio” και πατήστε τον επιλογέα (2) για να καθορίσετε την επιλογή.
- 4) Στρέψτε τον επιλογέα TUNE/FLD PUSH SOUND (2) για να επιλέξετε την συσκευή ήχου που θέλετε να διαγράψετε και πατήστε τον επιλογέα (2) για να καθορίσετε την επιλογή.
- 5) Στρέψτε τον επιλογέα TUNE/FLD PUSH SOUND (2) για να επιλέξετε “Delete” και πατήστε τον επιλογέα (2) για να καθορίσετε την επιλογή.
- 6) Στρέψτε τον επιλογέα TUNE/FLD PUSH SOUND (2) για να επιλέξετε “Delete?” και πατήστε τον επιλογέα (2) για να καθορίσετε την επιλογή.
- 6) Στρέψτε τον επιλογέα TUNE FOLDER PUSH SOUND (2) για να επιλέξετε “Confirm” και πατήστε τον επιλογέα (2) για να καθορίσετε την επιλογή.

ΣΗΜΕΙΩΣΗ:

Όταν επιλέξετε “Go Back” εμφανίζεται το προηγούμενο μενού.

Δήλωση λειτουργίας Bluetooth®

- Ανάλογα με την συμβατότητα των μοντέλων των κινητών τηλεφώνων, καμιά λειτουργία Bluetooth® δεν μπορεί να λειτουργήσει ή κάποιες από τις λειτουργίες να λειτουργήσουν μόνο περιορισμένα.
- Η συνδεσιμότητα ή η ποιότητα ήχου, μπορεί να επηρεαστεί από τις συνθήκες.
- Μόλις ο κεντρικός διακόπτης ή ο διακόπτης κινητήρα γυρίσει στην θέση “ ON” απαιτούνται μερικά δευτερόλεπτα για να επιτευχθεί η σύνδεση της συσκευής Bluetooth® (εφόσον η συσκευή είναι ήδη καταχωρημένη).

Διακόπτης ηχοσυστήματος στο τιμόνι (προαιρετικός εξοπλισμός)

Ο χειρισμός των βασικών λειτουργιών του ηχοσυστήματος μπορεί να πραγματοποιείται από τους διακόπτες που βρίσκονται στο τιμόνι.

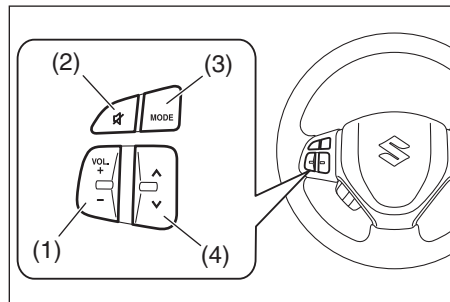

Ρύθμιση έντασης ήχου

- Για να αυξήσετε την ένταση του ήχου, πατήστε και κρατήστε πατημένο το τμήμα + του διακόπτη VOL (1). Η ένταση θα αυξάνεται όσο ο διακόπτης είναι πατημένος.
- Για να μειώσετε την ένταση του ήχου, πατήστε και κρατήστε πατημένο το τμήμα - του διακόπτη VOL (1). Η ένταση θα μειώνεται όσο ο διακόπτης είναι πατημένος.
- Για να σιγήσει ο ήχος, πατήστε τον διακόπτη (2).

Επιλογή λειτουργίας

Πατήστε τον διακόπτη (3).

Κάθε φορά που πατάτε τον διακόπτη, η οθόνη αλλάζει ως εξής:

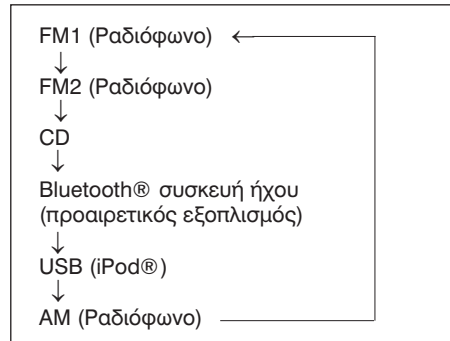

Μπορείτε να ενεργοποιήσετε το ηχοσύστημα και πατώντας τον διακόπτη (3).

Επιλογή ραδιοφωνικού σταθμού (FM1, FM2, AM)

- Για να επιλέξετε τον επόμενο προεπιλεγμένο σταθμό, πατήστε στιγμιαία το “Λ” του διακόπτη (4).
- Για να επιλέξετε τον προηγούμενο προεπιλεγμένο σταθμό, πατήστε στιγμιαία το “V” του διακόπτη (4).
- Για να επιλέξετε έναν σταθμό με υψηλότερη συχνότητα, πατήστε για περισσότερο από 1 δευτερόλεπτο το “Λ” του διακόπτη (4).
- Για να επιλέξετε έναν σταθμό με χαμηλότερη συχνότητα, πατήστε για περισσότερο από 1 δευτερόλεπτο το “V” του διακόπτη (4).

Επιλογή τραγουδιού (CD, USB (iPod®) ή συσκευή ήχου Bluetooth®)

- Για να μεταβείτε στο επόμενο τραγούδι, πατήστε πατήστε στιγμιαία το “Λ” του διακόπτη (4).
- Για να μεταβείτε στο προηγούμενο τραγούδι, πατήστε στιγμιαία δύο φορές το “V” του διακόπτη (4).
Όταν ο διακόπτης (4) πατηθεί στιγμιαία, το τραγούδι που αναπαράγεται θα επαναληφθεί από την αρχή.

Γρήγορη μετάβαση προς τα μπροστά/προς τα πίσω

- Για να προχωρήσετε γρήγορα προς τα μπροστά πατήστε και κρατήστε πατημένο το “Λ” του διακόπτη (4).

- Για να προχωρήσετε γρήγορα προς τα πίσω πατήστε και κρατήστε πατημένο το “V” του διακόπτη (4).

Αντικλεπτική λειτουργία

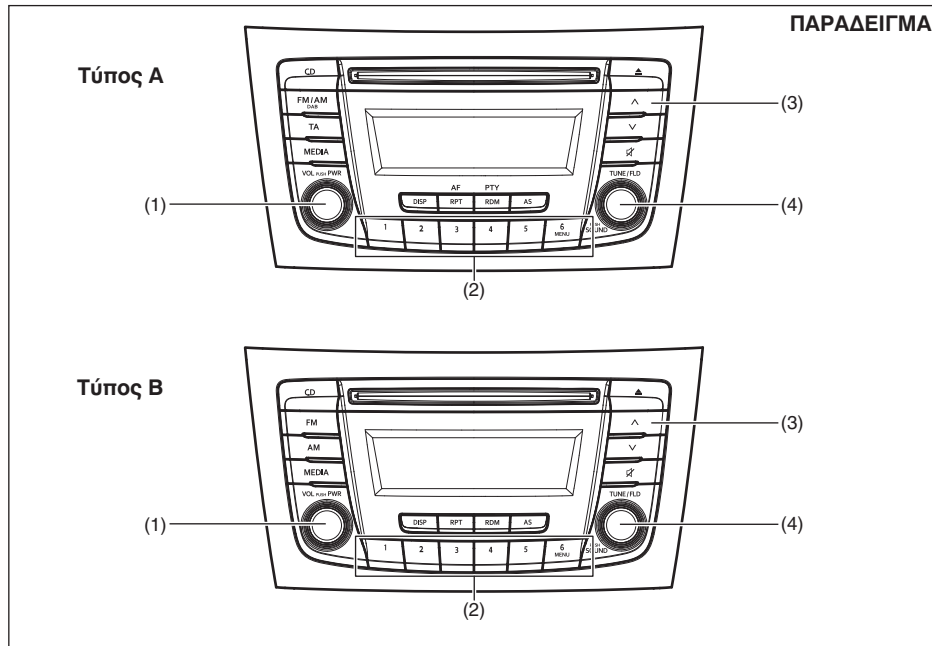

- (1) Επιλογή VOL PUSH PWR
- (2) Μπουτόν προεπιλογής [(1) ως (6)]
- (3) Μπουτόν αναζήτησης UP
- (4) Επιλογή TUNE/FLD PUSH SOUND.

Η αντικλεπτική λειτουργία έχει ως σκοπό να αποθαρρύνει τυχόν κλοπή εμποδίζοντας το ηχοσύστημα να λειτουργήσει όταν μεταφερθεί σε ένα άλλο αυτοκίνητο.

Με αυτή την λειτουργία, εισάγετε έναν Προσωπικό Αριθμό Αναγνώρισης (PIN). Όταν το ηχοσύστημα αποσυνδεθεί από την τροφοδοσία ρεύματος, όπως όταν αφαιρείται το ηχοσύστημα ή όταν αποσυνδεθεί η μπαταρία του αυτοκινήτου, το σύστημα δεν θα λειτουργήσει ξανά παρά μόνο αν εισαχθεί το PIN.

Ρύθμιση της αντικλεπτικής λειτουργίας

- 1) Πατήστε τον επιλογέα VOL PUSH PWR (1) για να απενεργοποιήσετε το ηχοσύστημα.
- 2) Πατήστε και κρατήστε πατημένα τα μπουτόν προεπιλογής [1] και [6] (2) και πατήστε τον επιλογέα VOL PUSH PWR (1). Στην οθόνη εμφανίζεται η ένδειξη "SECURITY".
- 3) Πατήστε ταυτόχρονα το μπουτόν αναζήτησης UP (3), το μπουτόν [1] και το μπουτόν (2) προεπιλογής.
- 4) Εισάγετε έναν 4-ψήφιο αριθμό για να καταχωρηθεί σαν κωδικός χρησιμοποιώντας τα μπουτόν προεπιλογής (2) [1] ως [4].
- 5) Κρατήστε πατημένο για περισσότερο από 1 δευτερόλεπτο τον επιλογέα TUNE/FLD PUSH SOUND (4) για να ορίσετε την αντικλεπτική λειτουργία.

ΣΗΜΕΙΩΣΗ:

Καταγράψτε το PIN σας για μελλοντική χρήση.

Ακύρωση της αντικλεπτικής λειτουργίας

Για να ακυρώσετε την αντικλεπτική λειτουργία, θα πρέπει να διαγράψετε τον κωδικό PIN.

- 1) Πατήστε τον επιλογέα VOL PUSH PWR (1) για να απενεργοποιήσετε το ηχοσύστημα.
- 2) Πατήστε και κρατήστε πατημένα τα μπουτόν προεπιλογής [1] και [6] (2) και πατήστε τον επιλογέα VOL PUSH PWR (1). Στην οθόνη εμφανίζεται η ένδειξη "PIN ENTRY".
- 3) Πατήστε ταυτόχρονα το μπουτόν αναζήτησης UP (3) και το μπουτόν [1] προεπιλογής.
- 4) Εισάγετε έναν 4-ψήφιο αριθμό για να καταχωρηθεί σαν κωδικός χρησιμοποιώντας τα μπουτόν προεπιλογής (2) [1] ως [4].
- 5) Κρατήστε πατημένο για περισσότερο από 1 δευτερόλεπτο τον επιλογέα TUNE FLD PUSH SOUND (4) για να διαγράψετε τον καταχωρημένο κωδικό PIN. Η ένδειξη "----" θα εμφανιστεί και η αντικλεπτική λειτουργία θα ακυρωθεί.

ΣΗΜΕΙΩΣΗ:

Για να αλλάξετε τον κωδικό PIN, πρώτα θα πρέπει να διαγράψετε τον υπάρχοντα κωδικό, και στην συνέχεια να καταχωρήσετε ένα καινούργιο.

Επιβεβαίωση του κωδικού PIN

Όταν η παροχή τάσης στο αυτοκίνητο αποσυνδεθεί, όπως στην περίπτωση αντικατάστασης της μπαταρίας, απαιτείται η εισαγωγή του κωδικού PIN για να λειτουργήσει το ηχοσύστημα.

- 1) Γυρίστε τον κεντρικό διακόπτη στην θέση "ACC" ή το διακόπτη κινητήρα στην θέση "ON".
- 2) Πατήστε ταυτόχρονα το μπουτόν αναζήτησης UP (3) και το μπουτόν [1] προεπιλογής (2).
- 3) Εισάγετε έναν 4-ψήφιο αριθμό για να καταχωρηθεί σαν κωδικός χρησιμοποιώντας τα μπουτόν προεπιλογής (2) [1] ως [4].
- 4) Κρατήστε πατημένο για περισσότερο από 1 δευτερόλεπτο τον επιλογέα TUNE/FLD PUSH SOUND (4).

Όταν εισαχθεί ο σωστός κωδικός PIN, το ηχοσύστημα θα μπορεί να λειτουργεί και πάλι κανονικά.

ΣΗΜΕΙΩΣΗ:

Εάν εισάγετε λάθος κωδικό PIN, στην οθόνη εμφανίζεται το μήνυμα "ERROR" και ο αριθμός προσπαθειών εισαγωγής του κωδικού PIN.

Εάν εισαχθεί λανθασμένος κωδικός PIN για 10 φορές, θα εμφανιστεί το μήνυμα "HELP" και το ηχοσύστημα δεν θα μπορεί να λειτουργήσει.

Αντιμετώπιση προβλημάτων

Εάν αντιμετωπίσετε κάποιο πρόβλημα, ανατρέξτε στα παρακάτω και ακολουθήστε τις οδηγίες που περιγράφονται. Εάν παρόλα αυτά το πρόβλημα δεν λυθεί, απευθυνθείτε στον Επίσημο Συνεργάτη SUZUKI για να ελέγξει το σύστημα.

Πρόβλημα	Πιθανή αιτία	Επιδιόρθωση
Κοινά		
Αδυναμία λειτουργίας	Είναι ενεργοποιημένη η αντικλεπτική προστασία	Όταν εμφανισθεί το μήνυμα “SECURITY”, εισάγετε τον κωδικό. Όταν εμφανισθεί το μήνυμα “HELP”, απευθυνθείτε στον Επίσημο Συνεργάτη SUZUKI.
Δεν ενεργοποιείται η μονάδα (κανένας ήχος)	Καμένη ασφάλεια.	Απευθυνθείτε στον Επίσημο Συνεργάτη SUZUKI.

Ραδιόφωνο

Αρκετός θόρυβος	Δεν έχει συντονισθεί σωστά η συχνότητα του σταθμού.	Συντονίστε σωστά τον σταθμό.
Δεν πραγματοποιείται λήψη μέσω της λειτουργίας του αυτόματου συντονισμού	Το σήμα των σταθμών μπορεί να μην είναι αρκετά δυνατό	Συντονίστε χειροκίνητα έναν σταθμό.
	Εάν είναι ενεργοποιημένη η λειτουργία AF, η μονάδα αναζητεί μόνο RDS σταθμούς	Απενεργοποιήστε την λειτουργία AF.

CD

Ο ήχος διακόπτεται ή ακούγεται θόρυβος	Βρώμικος δίσκος CD	Καθαρίστε τον δίσκο CD με ένα μαλακό πανί.
	Ο δίσκος CD έχει γρατσουνιές ή είναι στραβωμένος.	Αντικαταστήστε τον δίσκο CD με έναν σωστό.

ΛΟΙΠΑ ΧΕΙΡΙΣΤΗΡΙΑ ΚΑΙ ΕΞΟΠΛΙΣΜΟΣ

Πρόβλημα	Πιθανή αιτία	Επιδιόρθωση
----------	--------------	-------------

MP3/WMA/AAC

Καμμία αναπαραγωγή	Ο τύπος των αρχείων δεν υποστηρίζεται.	Ελέγξτε τον τύπο των αρχείων.
Ο ήχος διακόπτεται ή ακούγεται θόρυβος	Μπορεί να συμβεί επειδή τα αρχεία είναι μεταβλητού ρυθμού bit (VBR)	Δεν συνιστάται να αναπαράγονται αρχεία μεταβλητού ρυθμού bit (VBR)

USB

Η αναπαραγωγή δεν ξεκινά όταν συνδεθεί η συσκευή USB.	Ο τύπος των αρχείων δεν υποστηρίζεται.	Ελέγξτε τον τύπο των αρχείων.
	Η τρέχουσα κατανάλωση της συσκευής USB υπερβαίνει το 1.0A.	Χρησιμοποιήστε συσκευή USB με κατανάλωση μικρότερη από 1.0A.

Bluetooth®

Αποτυχία συνδεσιμότητας	Η απόσταση μεταξύ της μονάδας και της συσκευής Bluetooth® είναι μεγάλη, ή υπάρχει μεταξύ τους κάποιο μεταλλικό εμπόδιο.	Αλλάξτε την θέση της συσκευής Bluetooth®.
	Η λειτουργία Bluetooth® είναι απενεργοποιημένη.	Ανατρέξτε στο εγχειρίδιο της συσκευής Bluetooth®. (Μερικές συσκευές διαθέτουν λειτουργία εξοικονόμησης ενέργειας που αυτόματα ενεργοποιείται μετά από κάποιο διάστημα).
Αδυναμία λήψης μιας κλήσης	Δεν υπάρχει σήμα δικτύου στην περιοχή.	Οδηγήστε σε περιοχή εντός δικτύου.
Χαμηλή ποιότητα ήχου της λειτουργίας Hands-free	Μπορεί κάποια άλλη ασύρματη συσκευή να βρίσκεται κοντά στην μονάδα.	Απενεργοποιήστε την συσκευή, ή απομακρύνετε την από την μονάδα.

Ένδειξη μηνυμάτων σφάλματος

Οθόνη	Πιθανή αιτία	Επιδιόρθωση
CD		
ERROR 1	Ο δίσκος CD δεν αναπαράγεται.	Εισάγετε τον δίσκο CD με την ετικέτα του προς τα πάνω. Ελέγξτε την κατάσταση του δίσκου CD. Εάν η ένδειξη ERROR 1 δεν σβήνει ακόμα και εάν ο δίσκος CD είναι σωστός, απευθυνθείτε στον Επίσημο Συνεργάτη SUZUKI.
ERROR 3	Δημιουργήθηκε σφάλμα αδιευκρίνιστης αιτίας.	Εάν ο δίσκος CD είναι στην μονάδα, πατήστε το μπουτόν Eject για να τον βγάλετε. Εάν αυτός δεν εξάγεται, απευθυνθείτε στον Επίσημο Συνεργάτη SUZUKI.

USB/iPod®

ERROR 1	Δεν λειτουργεί λόγω σφάλματος αδιευκρίνιστης αιτίας.	Αφαιρέστε και ξανατοποθετήστε την συσκευή USB. Εάν η ένδειξη ERROR 1 δεν σβήνει, απευθυνθείτε στον Επίσημο Συνεργάτη SUZUKI.
ERROR 2	Αδυναμία επικοινωνίας με την συσκευή USB.	Αφαιρέστε και ξανατοποθετήστε την συσκευή USB. Ελέγξτε την συσκευή USB.
ERROR 3	Η συσκευή USB έχει αποσυνδεθεί.	Ελέγξτε την σύνδεση της συσκευής USB.
ERROR 4	Η τρέχουσα κατανάλωση της συσκευής USB υπερβαίνει το 1.0Α.	Ελέγξτε την συσκευή USB.

ΛΟΙΠΑ ΧΕΙΡΙΣΤΗΡΙΑ ΚΑΙ ΕΞΟΠΛΙΣΜΟΣ

Οθόνη	Πιθανή αιτία	Επιδιόρθωση
-------	--------------	-------------

Bluetooth®

ERROR 1	Δημιουργήθηκε σφάλμα αδιευκρίνιστης αιτίας.	Αποσυνδέστε την συσκευή Bluetooth® και ξανασυνδέστε την.
Connection Failed	Αποτυχία συνδεσιμότητας	Προσπαθήστε ξανά να συνδέσετε την συσκευή.
Memory Full	Η μνήμη πληροφοριών για συνδεδεμένες συσκευές έχει γεμίσει.	Διαγράψτε πληροφορίες συσκευών που δεν χρησιμοποιείτε και προσπαθήστε ξανά.
Not Available.	Δεν λειτουργεί κατά την οδήγηση.	Λειτουργήστε το σύστημα αφού σταματήσετε την οδήγηση.

ΦΟΡΤΩΜΑ ΚΑΙ ΡΥΜΟΥΛΚΗΣΗ

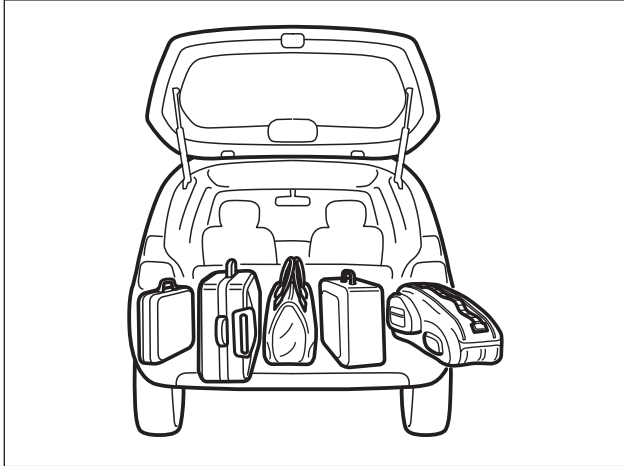

Φόρτωμα αυτοκινήτου	6-1
Ρυμούλκηση τρέιλερ.....	6-1

Φόρτωμα αυτοκινήτου

Το αυτοκίνητο σας έχει σχεδιαστεί για συγκεκριμένη δυνατότητα μεταφοράς φορτίων. Η δυνατότητα μεταφοράς φορτίων καθορίζεται από το Μικτό βάρος και το Μέγιστο επιτρεπόμενο φορτίο ανά άξονα (εμπρός και πίσω). Οι τιμές αυτές αναφέρονται στο κεφάλαιο “ΤΕΧΝΙΚΑ ΧΑΡΑΚΤΗΡΙΣΤΙΚΑ”.

Μέγιστο μικτό βάρος είναι το μέγιστο επιτρεπόμενο βάρος ενός φορτωμένου αυτοκινήτου (συμπεριλαμβανομένων των επιβατών, αξεσουάρ και αποσκευών καθώς και τρέιλερ, εφόσον ρυμουλκεί ένα τρέιλερ).

Μέγιστο επιτρεπόμενο φορτίο ανά άξονα είναι το μέγιστο επιτρεπόμενο βάρος ανά άξονα του αυτοκινήτου.

Το πραγματικό βάρος ενός φορτωμένου αυτοκινήτου και τα πραγματικά φορτία στον εμπρός και πίσω άξονα μπορούν να καθοριστούν μόνο ζυγίζοντας το αυτοκίνητο. Συγκρίνετε τις τιμές αυτές με το μέγιστο μικτό βάρος και το μέγιστο επιτρεπόμενο φορτίο ανά άξονα και εφόσον υπερβαίνουν τις προδιαγραφές θα πρέπει να αφαιρέσετε το επιπρόσθετο φορτίο.

▲ ΠΡΟΕΙΔΟΠΟΙΗΣΗ

Ποτέ μη υπερφορτώνετε το αυτοκίνητο σας. Το μικτό βάρος (σύνολο βάρους αυτοκινήτου, επιβατών, αξεσουάρ, αποσκευών και τρέιλερ εφόσον ρυμουλκείτε ένα τρέιλερ) δεν πρέπει να υπερβαίνει το μικτό βάρος. Επιπρόσθετα, ποτέ να μην τοποθετείτε ένα φορτίο έτσι που το βάρος του σε κάθε άξονα να υπερβαίνει τις μέγιστες τιμές φορτίου ανά άξονα.

▲ ΠΡΟΕΙΔΟΠΟΙΗΣΗ

Πάντοτε να κατανέμετε το φορτίο ισοβαρώς. Για την αποφυγή τυχόν τραυματισμού ή ζημιάς πάντοτε να ασφαρίζετε το φορτίο ώστε να το προστατεύετε από τυχόν μετακίνηση του σε απότομη μεταβολή της ταχύτητας κίνησης του αυτοκινήτου. Να τοποθετείτε τα βαρύτερα αντικείμενα στο πάτωμα και όσο πιο μπροστά είναι δυνατόν στο χώρο αποσκευών. Ποτέ να μην φορτώνετε το χώρο αποσκευών σε ύψος υψηλότερο από τις πλάτες των πίσω καθισμάτων.

Ρυμούλκηση τρέιλερ

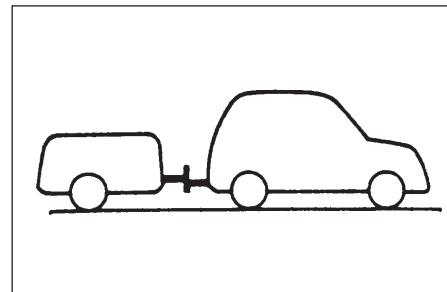

Κατά την ρυμούλκηση ενός τρέιλερ μπορεί να επηρεαστεί σημαντικά ο χειρισμός και η κατανάλωση καυσίμου. Το αυτοκίνητο σας μπορεί να χρησιμοποιηθεί για την ρυμούλκηση ενός τρέιλερ το οποίο δεν υπερβαίνει τις παρακάτω προδιαγραφές:

**Μέγιστη ικανότητα ρυμούλκησης
(τρέιλερ, φορτίο και κοτσαδόρος)**

Τρέιλερ με φρένα: 1200 κιλά (2646 λίμπρες)
Τρέιλερ χωρίς φρένα: 400 κιλά (882 λίμπρες)

▲ ΠΡΟΕΙΔΟΠΟΙΗΣΗ

Σε αυτοκίνητα εξοπλισμένα με αισθητήρες υποβοήθησης φρένων, εάν πρόκειται να ρυμουλκήσετε τρέιλερ, απενεργοποιήστε το αισθητήρα από τον αντίστοιχο διακόπτη. Εάν δεν απενεργοποιήσετε το σύστημα, μπορεί να προκληθεί ζημιά σε αυτό.

ΣΗΜΑΝΤΙΚΗ ΣΗΜΕΙΩΣΗ

Η ρυμούλκηση ενός τρέιλερ προσθέτει στον κινητήρα, την μετάδοση και τα φρένα του αυτοκινήτου μεγαλύτερο φορτίο. Μην ρυμουλκείτε τρέιλερ στα πρώτα 960 χλμ (600 μίλια) λειτουργίας του αυτοκινήτου σας.

ΣΗΜΑΝΤΙΚΗ ΣΗΜΕΙΩΣΗ

Σε αυτοκίνητα με αυτόματο κιβώτιο ταχυτήτων μην χρησιμοποιείτε την θέση "D" για ρυμούλκηση σε απότομα ανηφορικό δρόμο. Η ρυμούλκηση με το κιβώτιο σε αυτή την επιλογή μπορεί να προκαλέσει υπερθέρμανση στα υγρά του αυτόματου κιβωτίου χωρίς προειδοποίηση, με αποτέλεσμα την ζημιά του κιβωτίου ταχυτήτων.

ΣΗΜΕΙΩΣΗ:

Εάν το αυτοκίνητο σας είναι εξοπλισμένο με αισθητήρα παρκαρίσματος, ρυθμίστε το σύστημα στην κατάσταση ρυμούλκησης τρέιλερ μέσω της οθόνης πληροφοριών. Όταν έχει οριστεί αυτή η κατάσταση, ο πίσω γωνιακός και πίσω κεντρικός αισθητήρας δεν λειτουργούν. Ανατρέξτε στο "Οθόνη Πληροφοριών" στο κεφάλαιο "ΠΡΙΝ ΤΗΝ ΟΔΗΓΗΣΗ".

Κοτσαδόρος

Χρησιμοποιήστε μόνο κοτσαδόρο που να είναι σχεδιασμένος να προσαρμόζεται στο πλαίσιο του αυτοκινήτου σας, και μία κεφαλή που να βιδώνει στην βάση του. Σας συστήνουμε να χρησιμοποιήσετε γνήσιο κοτσαδόρο SUZUKI ή αντίστοιχο του.

▲ ΠΡΟΕΙΔΟΠΟΙΗΣΗ

Ποτέ μην χρησιμοποιείτε κοτσαδόρο ο οποίος προσαρμόζεται στον άξονα ή τον προφυλακτήρα του αυτοκινήτου.

Αλυσίδες ασφαλείας

Πάντοτε να προσαρμόζετε αλυσίδες ασφαλείας μεταξύ του αυτοκινήτου και του τρέιλερ. Περάστε σταυρωτά τις αλυσίδες κάτω από την κεφαλή του τρέιλερ, ώστε σε περίπτωση που αυτό αποχωριστεί από τον κοτσαδόρο να μην πέσει στον δρόμο. Ακολουθήστε τις οδηγίες του κατασκευαστή σχετικά με την τοποθέτηση των αλυσίδων ασφαλείας. Πάντα αφήνετε αρκετό τμήμα της αλυσίδας ελεύθερο ώστε να επιτρέπεται η πλήρης περιστροφή του αυτοκινήτου. Ποτέ μην αφήνετε τις αλυσίδες να σέρνονται στον δρόμο.

▲ ΠΡΟΕΙΔΟΠΟΙΗΣΗ

Ποτέ μην συνδέετε τις αλυσίδες ασφαλείας στον προφυλακτήρα του αυτοκινήτου σας. Ασφαλίστε τις για να μην λυθούν.

Φώτα τρέιλερ

Βεβαιωθείτε ότι το τρέιλερ είναι εξοπλισμένο με φώτα όπως προβλέπεται από την νομοθεσία. Θα πρέπει να ελέγχετε πάντοτε όλα τα φώτα του τρέιλερ για την σωστή τους λειτουργία πριν ξεκινήσετε την ρυμούλκηση του.

▲ ΠΡΟΕΙΔΟΠΟΙΗΣΗ

Ποτέ μην συνδέετε τα φώτα του τρέιλερ απευθείας στο ηλεκτρικό κύκλωμα του αυτοκινήτου σας, γιατί μπορεί να προκληθεί ζημιά.

Φρένα

▲ ΠΡΟΕΙΔΟΠΟΙΗΣΗ

Εάν το τρέιλερ είναι εξοπλισμένο με φρένα, ακολουθήστε όλες τις οδηγίες του κατασκευαστή του. Ποτέ μην συνδέετε στο σύστημα φρένων του αυτοκινήτου σας απευθείας τα φρένα του τρέιλερ, και μην παίρνετε ηλεκτρικό ρεύμα απευθείας από την καλωδίωση.

Ελαστικά

▲ ΠΡΟΕΙΔΟΠΟΙΗΣΗ

Όταν ρυμουλκείτε τρέιλερ, τα ελαστικά του καθώς και τα ελαστικά του αυτοκινήτου σας πρέπει να έχουν τις σωστές πιέσεις αέρα. Τα ελαστικά του αυτοκινήτου πρέπει να έχουν τις πιέσεις που αναγράφονται στην ετικέτα πληροφοριών για ελαστικά. Εάν αναφέρονται διαφορετικές πιέσεις για φορτίο, πρέπει να λαμβάνονται υπόψη. Τα ελαστικά του τρέιλερ πρέπει να έχουν τις πιέσεις που ορίζονται από τον κατασκευαστή του.

Καθρέπτες

Ελέγξτε εάν οι καθρέπτες του αυτοκινήτου σας καλύπτουν την νομοθεσία σχετικά με την ρυμούλκηση τρέιλερ. Εάν δεν την καλύπτουν, τοποθετήστε τους κατάλληλους καθρέπτες πριν από την ρυμούλκηση.

Φόρτωση αυτοκινήτου/τρέιλερ

Για να φορτώσετε σωστά το αυτοκίνητο και το τρέιλερ, θα πρέπει να γνωρίζετε πως να μετράτε το μικτό βάρος του τρέιλερ και της κεφαλής του.

Μικτό βάρος τρέιλερ είναι το βάρος του τρέιλερ συν το φορτίο του.

Μπορείτε να μετρήσετε το μικτό βάρος του τρέιλερ τοποθετώντας το πλήρως φορτωμένο σε μία πλαστιγγα αυτοκινήτου.

Βάρος κεφαλής είναι η κατακόρυφη δύναμη που ασκείται σε αυτή με το τρέιλερ πλήρως φορτωμένο και το σημείο ένωσης στο κανονικό ύψος ρυμούλκησης. Το βάρος αυτό μπορεί να μετρηθεί με μία ζυγαριά μπάνιου.

Το βάρος του φορτωμένου τρέιλερ (μικτό βάρος) δεν θα πρέπει να υπερβαίνει το “φορτίο ρυμούλκησης”.

Κατανείμμε το φορτίο στο τρέιλερ έτσι ώστε το βάρος κεφαλής να είναι περίπου το 10% του μικτού βάρους του τρέιλερ, αλλά να μην υπερβαίνει το “Μέγιστο κατακόρυφο φορτίο κεφαλής”. Πρέπει να μετράτε το μικτό βάρος τρέιλερ και το βάρος της κεφαλής πριν την ρυμούλκηση, ώστε να είστε σίγουροι για την σωστή κατανομή του φορτίου.

▲ ΠΡΟΕΙΔΟΠΟΙΗΣΗ

Η λανθασμένη κατανομή βάρους στο τρέιλερ μπορεί να έχει σαν αποτέλεσμα την κακή οδική συμπεριφορά του αυτοκινήτου και την ταλάντευση του τρέιλερ. Πάντοτε να είστε βέβαιοι ότι το βάρος κεφαλής είναι ίσο με το 10% περίπου του μικτού βάρους του τρέιλερ και να μην υπερβαίνει το “Μέγιστο κατακόρυφο φορτίο κεφαλής”. Η μη συμμόρφωση στα παραπάνω μπορεί να έχει σαν αποτέλεσμα την δημιουργία ατυχήματος.

▲ ΠΡΟΕΙΔΟΠΟΙΗΣΗ

Ποτέ μην υπερφορτώνετε το τρέιλερ ή το αυτοκίνητο σας. Το μικτό βάρος του τρέιλερ δεν πρέπει σε καμία περίπτωση να υπερβαίνει το “Φορτίο ρυμούλκησης”. Το μικτό βάρος του αυτοκινήτου (άθροισμα βάρους επιβατών, αξεσουάρ συμπεριλαμβανομένου του κοτσαδόρου και κεφαλής) δεν πρέπει ποτέ να υπερβαίνει το μέγιστο επιτρεπόμενο μικτό βάρος που αναφέρεται στο κεφάλαιο “ΤΕΧΝΙΚΑ ΧΑΡΑΚΤΗΡΙΣΤΙΚΑ”.

Επιπρόσθετες προειδοποιήσεις για την ρυμούλκηση τρέιλερ

▲ ΠΡΟΕΙΔΟΠΟΙΗΣΗ

Συνδέετε τα φώτα και τις αλυσίδες ασφαλείας του τρέιλερ κάθε φορά που το ρυμουλκείτε.

ΣΗΜΑΝΤΙΚΗ ΣΗΜΕΙΩΣΗ

Η συχνή ρυμούλκηση ενός τρέιλερ επιβαρύνει το αυτοκίνητο σας και για αυτό απαιτείται συχνότερη συντήρηση από ό,τι σε κανονικές συνθήκες. Ακολουθήστε το “Πρόγραμμα Συντήρησης κάτω από Δύσκολες Συνθήκες Οδήγησης”.

▲ ΠΡΟΕΙΔΟΠΟΙΗΣΗ

Το αυτοκίνητο σας συμπεριφέρεται διαφορετικά όταν ρυμουλκείτε τρέιλερ. Για την ασφάλεια σας αλλά και των άλλων, να ακολουθείτε τις εξής προφυλάξεις:

- Εξασκηθείτε στο στρίψιμο, το σταμάτημα και την κίνηση προς τα πίσω πριν ρυμουλκίσετε στους δρόμους. Μην ρυμουλκείτε τρέιλερ στους δρόμους εάν δεν είστε σίγουροι ότι μπορείτε με ασφάλεια να χειριστείτε το αυτοκίνητο και το τρέιλερ.
- Ποτέ μην υπερβαίνετε το όριο ταχύτητας για ρυμούλκηση ή τα 80 χλμ./ώρα (50 μίλια), ανάλογα πιο είναι χαμηλότερο.
- Μην οδηγείτε με ταχύτητα που προκαλεί ταλάντευση του τρέιλερ. Αν αντιληφθείτε την παραμικρή ένδειξη ταλάντευσης μειώστε αμέσως την ταχύτητα κίνησης.
- Όταν οι δρόμοι είναι βρεγμένοι, ολισθηροί ή με ανωμαλίες να οδηγείτε με χαμηλότερη ταχύτητα από εκείνη σε στεγνό οδόστρωμα. Η μειωμένη ικανότητα επιβράδυνσης σε κακό οδόστρωμα μπορεί να προκαλέσει απώλεια ελέγχου.
- Πάντοτε να έχετε κάποιον που να σας καθοδηγεί όταν κινείστε με όπισθεν.
- Αφήντε επαρκή απόσταση φρεναρίσματος. Η απόσταση φρεναρίσματος αυξάνεται όταν ρυμουλκείτε ένα τρέιλερ.

(συνεχίζεται)

▲ ΠΡΟΕΙΔΟΠΟΙΗΣΗ

(συνέχεια)

Για κάθε 16 χλμ./ώρα (10 μίλια/ώρα) θα πρέπει να αφήνετε ανάμεσα σε σας και στο προπορευόμενο αυτοκίνητο απόσταση τουλάχιστον όσο το μήκος του αυτοκινήτου και του τρέιλερ. Διατηρείτε ακόμα μεγαλύτερες αποστάσεις όταν ο δρόμος είναι βρεγμένος ή ολισθηρός.

- Εάν το τρέιλερ είναι εξοπλισμένο με φρένα θα πρέπει να φρενάρετε προοδευτικά ώστε να αποφύγετε ολισθήση εξαιτίας μπλοκαρίσματος των τροχών του τρέιλερ.
- Επιβραδύνετε πριν από στροφές και να στρίβετε διατηρώντας σταθερή ταχύτητα. Επιβραδύνοντας ή επιταχύνοντας κατά το στρίψιμο μπορεί να προκληθεί απώλεια ελέγχου. Να θυμάστε ότι απαιτείται μεγαλύτερη ακτίνα στροφής από ότι χωρίς τρέιλερ, γιατί οι τροχοί του τρέιλερ θα βρίσκονται πιο κοντά στο εσωτερικό της στροφής από ότι οι τροχοί του αυτοκινήτου.
- Αποφεύγετε απότομη επιβράδυνση ή επιτάχυνση του αυτοκινήτου. Μην κάνετε απότομους ελιγμούς, παρά μόνο εάν είναι απολύτως αναγκαίο.
- Μειώστε την ταχύτητα σας όταν συναντάτε πλευρικούς ανέμους. Να είστε προετοιμασμένοι και για ρεύματα αέρα που δημιουργούνται από μεγάλα αυτοκίνητα που σας προσπερνούν.

(συνεχίζεται)

▲ ΠΡΟΕΙΔΟΠΟΙΗΣΗ

(συνέχεια)

- Αποφύγετε να “κουράζετε” τα φρένα με παρατεταμένη χρήση τους. Μπορεί να προκληθεί υπερθέρμανση των υγρών φρένων και να μειωθεί η αποτελεσματικότητά τους. Χρησιμοποιείτε το φρένο κινητήρα όπου αυτό είναι δυνατόν.
- Λόγω του πρόσθετου φορτίου του τρέιλερ, ο κινητήρας του αυτοκινήτου σας μπορεί να υπερθερμανθεί όταν οδηγείτε σε παρατεταμένες ή απότομες ανηφόρες. Παρακολουθείτε το δείκτη θερμοκρασίας. Εάν εμφανιστεί υπερθέρμανση, σταματήστε σε ασφαλές σημείο εκτός δρόμου. Ανατρέξτε στο “Εάν ο κινητήρας υπερθερμανθεί” στο κεφάλαιο “ΣΕ ΠΕΡΙΠΤΩΣΗ ΑΝΑΓΚΗΣ”.

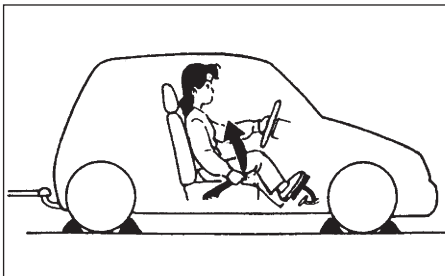

▲ ΠΡΟΕΙΔΟΠΟΙΗΣΗ

Όταν σταθμεύετε το αυτοκίνητο σας με συνδεδεμένο το τρέιλερ σε αυτό, πάντα να ακολουθείτε την παρακάτω διαδικασία:

- 1) Πατήστε σταθερά το πεντάλ φρένων.
- 2) Ζητήστε από κάποιο άλλο άτομο να τοποθετήσει τάκους στους τροχούς τόσο του αυτοκινήτου όσο και του τρέιλερ, ενώ εσείς έχετε πατημένο το πεντάλ φρένων.
- 3) Αφήστε αργά το πεντάλ φρένων μέχρις ότου οι τάκοι αποσβέσουν το φορτίο.
- 4) Ενεργοποιήστε πλήρως το χειρόφρενο.
- 5) Μηχανικό κιβώτιο - σβήστε τον κινητήρα και επιλέξτε στο κιβώτιο πρώτη ή όπισθεν.
Αυτόματο κιβώτιο - επιλέξτε “P” και στη συνέχεια σβήστε τον κινητήρα.

(συνεχίζεται)

▲ ΠΡΟΕΙΔΟΠΟΙΗΣΗ

(συνέχεια)

Όταν ξεκινάτε από στάθμευση:

- 1) Πατήστε το πεντάλ του συμπλέκτη και εκκινήστε τον κινητήρα.
- 2) Επιλέξτε ταχύτητα, απενεργοποιήστε το χειρόφρενο και απομακρυνθείτε σιγά -σιγά από τους τάκους.
- 3) Σταματήστε, πατώντας ελαφρά το πεντάλ φρένων και κρατήστε το πατημένο.
- 4) Ζητήστε από κάποιο άλλο άτομο να αφαιρέσει τους τάκους.

Σημεία τοποθέτησης κοτσαδόρου

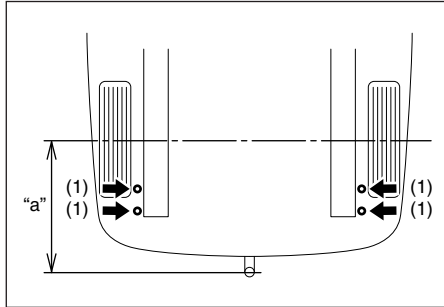

(1) Πλευρά

Μέγιστο κατακόρυφο φορτίο κεφαλής κοτσαδόρου (ΕΕ):

75 κιλά (165 λίμπρες)

Μέγιστη απόσταση προεξοχής "α"

883 χιλ. (34.7 ίντσες)

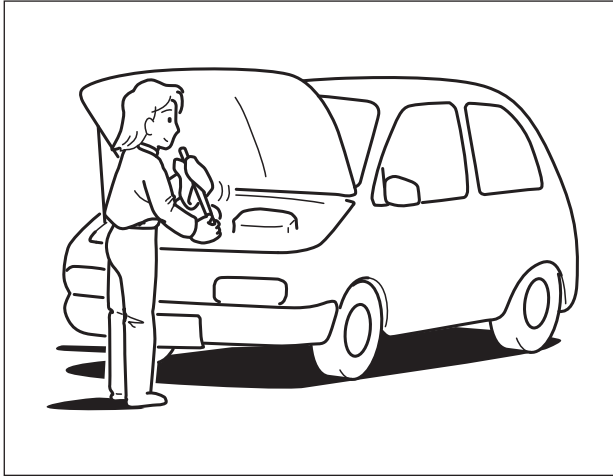

ΕΛΕΓΧΟΣ ΚΑΙ ΣΥΝΤΗΡΗΣΗ

Πρόγραμμα Συντήρησης	7-2
Πρόγραμμα περιοδικής συντήρησης (εκτός μοντέλου Βραζιλίας)	
- Για κινητήρες M16A	7-3
Συνιστώμενη συντήρηση για χρήση σε δύσκολες συνθήκες (εκτός μοντέλου Βραζιλίας)	
- Για κινητήρες M16A	7-8
Πρόγραμμα περιοδικής συντήρησης (εκτός μοντέλων Ε.Ε., Ισραήλ και Βραζιλίας)	
- Για κινητήρες K14C	7-14
Συνιστώμενη συντήρηση για χρήση σε δύσκολες συνθήκες (εκτός μοντέλων Ε.Ε., Ισραήλ και Βραζιλίας)	
- Για κινητήρες K14C	7-19

Πρόγραμμα περιοδικής συντήρησης (για μοντέλα Ε.Ε. και Ισραήλ)	
- Για κινητήρες K10C και K14C	7-25
Συνιστώμενη συντήρηση για χρήση σε δύσκολες συνθήκες (για μοντέλα Ε.Ε. και Ισραήλ)	
- Για κινητήρες K10C και K14C	7-30
Πρόγραμμα περιοδικής συντήρησης (για μοντέλο Βραζιλίας)	7-35
Συνιστώμενη συντήρηση για χρήση σε δύσκολες συνθήκες (για μοντέλο Βραζιλίας)	7-40
Ιμάντας κίνησης	7-45
Λάδι και φίλτρο λαδιού κινητήρα	7-46
Ψυκτικό υγρό	7-52
Φίλτρο αέρα	7-54
Μπουζί	7-55
Λάδι κιβωτίου ταχυτήτων	7-57
Πεντάλ συμπλέκτη	7-59
Φίλτρο καυσίμου	7-59
Φρένα	7-59
Σύστημα διεύθυνσης	7-62
Ελαστικά	7-62
Μπαταρία	7-65
Ασφάλειες	7-67
Δέσμη προβολέων	7-71
Αντικατάσταση λυχνιών	7-71
Μάκτρα υαλοκαθαριστήρων	7-82
Υγρό καθαρισμού πλυστικής συσκευής παρμπρίζ	7-85
Σύστημα κλιματισμού	7-86



▲ ΠΡΟΕΙΔΟΠΟΙΗΣΗ

Όταν εκτελείτε εργασίες στο αυτοκίνητό σας, πρέπει να προσέχετε ιδιαίτερα για να μην τραυματιστείτε. Εδώ παρατίθενται μερικές προειδοποιήσεις τις οποίες πρέπει να ακολουθήσετε πολύ προσεκτικά:

- Για να αποφύγετε ζημιά ή ανεπιθύμητη ενεργοποίηση του συστήματος των αερόσακων ή του συστήματος προεντατήρων των ζωνών ασφαλείας, βεβαιωθείτε ότι η μπαταρία είναι αποσυνδεδεμένη και ότι ο κεντρικός διακόπτης βρίσκεται στη θέση «LOCK» τουλάχιστον 90 δευτερόλεπτα πριν προχωρήσετε σε οποιαδήποτε ηλεκτρολογική εργασία στο SUZUKI σας. Μην αγγίζετε τα εξαρτήματα του συστήματος αερόσακων και τα εξαρτήματα και καλώδια του συστήματος προεντατήρων των ζωνών ασφαλείας. Τα καλώδια είναι τυλιγμένα με κίτρινη ταινία ή με κίτρινη μόνωση και οι ακροδέκτες είναι κίτρινοι, ώστε να αναγνωρίζονται εύκολα.
- Μην αφήνετε τον κινητήρα να λειτουργεί σε κλειστούς χώρους στάθμευσης ή άλλους περιορισμένους χώρους.

(συνεχίζεται)

▲ ΠΡΟΕΙΔΟΠΟΙΗΣΗ

(συνέχεια)

- Όταν ο κινητήρας είναι σε λειτουργία, κρατήστε χέρια, ρούχα, εργαλεία και άλλα αντικείμενα μακριά από τη φτερωτή και τον ιμάντα μετάδοσης κίνησης. Ακόμα κι αν η φτερωτή δεν λειτουργεί, μπορεί να τεθεί σε λειτουργία αυτόματα και χωρίς προειδοποίηση.
- Όταν είναι απαραίτητο να γίνουν εργασίες στο αυτοκίνητο με τον κινητήρα σε λειτουργία, βεβαιωθείτε ότι το χειρόφρενο είναι ενεργοποιημένο και ότι ο μοχλός ταχυτήτων βρίσκεται στη Νεκρά.
- Μην αγγίζετε τα μπουζοκαλώδια ή άλλα εξαρτήματα του συστήματος ανάφλεξης τη στιγμή που εκκινείτε τον κινητήρα ή όταν αυτός είναι σε λειτουργία, γιατί μπορεί να πάθετε ηλεκτροπληξία.
- Προσέξτε να μην αγγίζετε ζεστό κινητήρα, την πολλαπλή εξαγωγής και τους σωλήνες της εξάτμισης, το σιγαστήρα, το ψυγείο και τους σωλήνες νερού.
- Μην επιτρέπετε το κάπνισμα, σπινθήρες ή φωτιά κοντά σε καύσιμο ή στη μπαταρία. Δημιουργούνται αναθυμιάσεις εξαιρετικά εύφλεκτες.
- Μη βρίσκεστε κάτω από το αυτοκίνητο, όταν αυτό είναι ανυψωμένο και στηριγμένο μόνο στο γρύλο που συνοδεύει το αυτοκίνητο.

(συνεχίζεται)

▲ ΠΡΟΕΙΔΟΠΟΙΗΣΗ

(συνέχεια)

- Προσέξτε να μην προκαλέσετε τυχαία βραχυκυκλώματα μεταξύ του θετικού και αρνητικού πόλου της μπαταρίας.
- Κρατήστε τα χρησιμοποιημένα λάδια, ψυκτικά υγρά και άλλα υγρά του αυτοκινήτου μακριά από παιδιά και κατοικίδια ζώα. Απορρίψτε τα με τον σωστό τρόπο. Μην τα ρίχνετε ποτέ στο έδαφος, σε υπονόμους κ.λπ.

Πρόγραμμα Συντήρησης

Στον πίνακα που ακολουθεί εμφανίζεται το χρονοδιάγραμμα της κανονικής συντήρησης του αυτοκινήτου σας. Ο πίνακας δείχνει σε χιλιόμετρα, μίλια και μήνες πότε πρέπει να πραγματοποιήσετε ελέγχους, ρυθμίσεις, λίπανση καθώς και άλλες εργασίες συντήρησης. Εάν χρησιμοποιείτε το αυτοκίνητο σας σε συνθήκες όπως οι παρακάτω, θα πρέπει να πραγματοποιείτε την συντήρηση του όπως περιγράφεται στην συντήρηση κάτω από δύσκολες συνθήκες.

▲ ΠΡΟΕΙΔΟΠΟΙΗΣΗ

Η SUZUKI συνιστά η συντήρηση των εξαρτημάτων που σημειώνονται με αστερίσκο (*) να γίνεται από Επίσημο Συνεργάτη SUZUKI ή από εξειδικευμένο τεχνικό. Αν δεν είστε σίγουρος ότι μπορείτε να ολοκληρώσετε με επιτυχία οποιαδήποτε εργασία συντήρησης, απευθυνθείτε στον Επίσημο Συνεργάτη SUZUKI για να πραγματοποιήσει την εργασία.

ΣΗΜΑΝΤΙΚΗ ΣΗΜΕΙΩΣΗ

Οποτεδήποτε χρειαστεί να αντικαταστήσετε εξαρτήματα στο αυτοκίνητο σας, συνιστάται να χρησιμοποιήσετε μόνο γνήσια ανταλλακτικά SUZUKI.

ΕΛΕΓΧΟΣ ΚΑΙ ΣΥΝΤΗΡΗΣΗ

Πρόγραμμα Περιοδικής Συντήρησης (εκτός μοντέλου Βραζιλίας)
- Για κινητήρες M16A

“Α”: Αντικαταστήστε

“Ε”: Ελέγξτε, Καθαρίστε, ρυθμίστε λιπάνετε ή αντικαταστήστε

ΣΗΜΕΙΩΣΗ:

Αυτός ο πίνακας υποδεικνύει το πρόγραμμα συντήρησης μέχρι τα 180000 χλμ. (108000 μίλια). Όταν υπερβεί το όριο αυτό πραγματοποιείτε την συντήρηση του οχήματος αντίστοιχα στα ίδια διαστήματα.

- Για 2-1. “Μπουζι νικελίου”, αντικαταστήστε κάθε 50000χλμ. εφόσον απαιτείται από την τοπική νομοθεσία.

Το διάστημα συντήρησης θα πρέπει να εκτιμάται με βάση την ένδειξη του χιλιομετρητή ή τους μήνες, ανάλογα με το τι προηγείται.	χλμ (X1000)	15	30	45	60	75	90	
	μίλια (X1000)	9	18	27	36	45	54	
	μήνες	12	24	36	48	60	72	
ΚΙΝΗΤΗΡΑΣ								
*1-1. Ιμάντας	Έλεγχος τάσης, *Ρύθμιση, * Αντικατάσταση		-	-	E	-	-	A
*1-2. Διάκενο βαλβίδων			-	E	-	E	-	E
1-3. Λάδι και φίλτρο λαδιού			A	A	A	A	A	A
1-4. Ψυκτικό υγρό	SUZUKI LLC: Standard (Μπλε) (#1)	Πρώτη φορά μόνο:	Αντικαταστήστε κάθε 150000χλμ. (90000 μίλια) ή 96 μήνες					
		Δεύτερη φορά και εφεξής:	Αντικαταστήστε κάθε 75000χλμ. (45000 μίλια) ή 48 μήνες					
	SUZUKI LLC: Standard (Πράσινο)		-	-	A	-	-	A
*1-5. Εξάτμιση (εκτός καταλύτη)			-	E	-	E	-	E
ΑΝΑΦΛΕΞΗ								
2-1. Μπουζί για χρήση αμόλυβδης βενζίνης (Κανονικού τύπου) Νικελίου			-	-	A	-	-	A
	Μπουζί για χρήση βενζίνης με μόλυβδο, ανατρέξτε στο πρόγραμμα “Για δύσκολες συνθήκες οδήγησης”							
ΚΑΥΣΙΜΟ								
3-1. Στοιχείο φίλτρου αέρα	Ασφαλτόδρομος		E	E	A	E	E	A
	Χωματόδρομος		Ανατρέξτε στο πρόγραμμα “Για δύσκολες συνθήκες οδήγησης”					
*3-2. Σωληνώσεις καυσίμου			-	E	-	E	-	E
*3-3. Φίλτρο καυσίμου (#2)			Αντικαταστήστε κάθε 105000χλμ. (63000 μίλια)					
*3-4. Ρεζερβουάρ			-	-	E	-	-	E
ΣΥΣΤΗΜΑ ΕΛΕΓΧΟΥ ΚΑΥΣΑΕΡΙΩΝ								
*4-1. Βαλβίδα PVC			-	-	-	-	-	E
*4-2. Σύστημα ελέγχου αναθυμιάσεων καυσαερίων			-	-	-	-	-	E

#1: Πραγματοποιήστε έλεγχο στάθμης ψυκτικού όπως αναφέρεται στο Καθημερινός έλεγχος στο “ΛΕΙΤΟΥΡΓΩΝΤΑΣ ΤΟ ΟΧΗΜΑ ΣΑΣ”.

Εάν χρησιμοποιείτε διαφορετικό ψυκτικό υγρό από το SUZUKI LLC: Super (Μπλε), ακολουθήστε το πρόγραμμα συντήρησης “SUZUKI LLC: Standard (Πράσινο)”

#2: Το φίλτρο καυσίμου για το μοντέλο Ρωσίας δεν απαιτεί συντήρηση.

ΕΛΕΓΧΟΣ ΚΑΙ ΣΥΝΤΗΡΗΣΗ

Το διάστημα συντήρησης θα πρέπει να εκτιμάται με βάση την ένδειξη του χιλιομετρητή ή τους μήνες, ανάλογα με το τι προηγείται.	χλμ (Χ1000)	105	120	135	150	165	180
	μίλια (Χ1000)	63	72	81	90	99	108
	μήνες	84	96	108	120	132	144
ΚΙΝΗΤΗΡΑΣ							
*1-1. Ιμάντας	Έλεγχος τάσης, *Ρύθμιση, * Αντικατάσταση	-	-	E	-	-	A
*1-2. Διάκενο βαλβίδων		-	E	-	E	-	E
1-3. Λάδι και φίλτρο λαδιού		A	A	A	A	A	A
1-4. Ψυκτικό υγρό	SUZUKI LLC: Standard (Μπλε) Πρώτη φορά μόνο:	Αντικαταστήστε κάθε 15000χλμ. (90000 μίλια) ή 96 μήνες					
	Δεύτερη φορά και εφεξής:	Αντικαταστήστε κάθε 75000χλμ. (45000 μίλια) ή 48 μήνες					
	SUZUKI LLC: Standard (Πράσινο)	-	-	A	-	-	A
*1-5. Εξάτμιση (εκτός καταλύτη)		-	E	-	E	-	E
ΑΝΑΦΛΕΞΗ							
2-1. Μπουζί για χρήση αμόλυβδης βενζίνης (Κανονικού τύπου) Νικελίου		-	-	A	-	-	A
	Μπουζί για χρήση βενζίνης με μόλυβδο, ανατρέξτε στο πρόγραμμα "Για δύσκολες συνθήκες οδήγησης"						
ΚΑΥΣΙΜΟ							
3-1. Στοιχείο φίλτρου αέρα	Ασφαλτόδρομος	E	E	A	E	E	A
	Χωματόδρομος	Ανατρέξτε στο πρόγραμμα "Για δύσκολες συνθήκες οδήγησης"					
*3-2. Σωληνώσεις καυσίμου		-	E	-	E	-	E
*3-3. Φίλτρο καυσίμου (#2)		Αντικαταστήστε κάθε 105000χλμ. (63000 μίλια)					
*3-4. Ρεζερβουάρ		-	-	E	-	-	E
ΣΥΣΤΗΜΑ ΕΛΕΓΧΟΥ ΚΑΥΣΑΕΡΙΩΝ							
*4-1. Βαλβίδα PVC		-	-	-	-	-	E
*4-2. Σύστημα ελέγχου αναθυμιάσεων καυσαερίων		-	-	-	-	-	E

#1: Πραγματοποιήστε έλεγχο στάθμης ψυκτικού όπως αναφέρεται στο Καθημερινός έλεγχος στο "ΛΕΙΤΟΥΡΓΩΝΤΑΣ ΤΟ ΟΧΗΜΑ ΣΑΣ".

Εάν χρησιμοποιείτε διαφορετικό ψυκτικό υγρό από το SUZUKI LLC: Super (Μπλε), ακολουθήστε το πρόγραμμα συντήρησης "SUZUKI LLC: Standard (Πράσινο)"

#2: Το φίλτρο καυσίμου για το μοντέλο Ρωσίας δεν απαιτεί συντήρηση.

Το διάστημα συντήρησης θα πρέπει να εκτιμάται με βάση την ένδειξη του χιλιομετρητή ή τους μήνες, ανάλογα με το τι προηγείται.	χλμ (Χ1000)	15	30	45	60	75	90
	μίλια (Χ1000)	9	18	27	36	45	54
	μήνες	12	24	36	48	60	72
ΦΡΕΝΑ							
*5-1. Δίσκοι και τακάκια		E	E	E	E	E	E
*5-2. Σωληνώσεις και σύνδεσμοι φρένων		-	E	-	E	-	E
5-3. Υγρά φρένων (#3)		-	A	-	A	-	E
5-4. Πεντάλ και ντιζα		E	E	E	E	E	E
5-5. Χειρόφρενο και ντιζα	Ελέγξτε, *Ρύθμιση (1η φορά στα 15000 χλμ μόνο)	E	-	-	-	-	-
ΠΛΑΙΣΙΟ ΚΑΙ ΑΜΑΞΩΜΑ							
*6-1. Υγρά συμπλέκτη (#3)		-	A	-	A	-	A
*6-2. Συμπλέκτης (Πεντάλ και στάθμη υγρών)		E	E	E	E	E	E
6-3. Ελαστικά/Τροχοί (#4)		E	E	E	E	E	E
*6-4. Ρουλεμάν τροχών (#5)		-	-	E	-	-	E
*6-5. Φούσκες άξονα κίνησης/Άξονες κίνησης (4WD) (#6)		-	E	-	E	-	E
*6-6. Σύστημα ανάρτησης (#7)		-	E	-	E	-	E
*6-7. Σύστημα διεύθυνσης (#8)		-	E	-	E	-	E
*6-8. Λάδι μηχανικού κιβωτίου	"SUZUKI GEAR OIL 75W" Εκτός "SUZUKI GEAR OIL 75W" (E: 1η φορά στα 15000 χλμ)	Ελέγξτε κάθε 30000χλμ (18000 μίλια) ή 24 μήνες					
*6-9. Αυτόματο κιβώτιο	Έλεγχος διαρροής υγρών	-	E	-	E	-	E
*6-10. Λάδι μετάδοσης (4WD)		Ελέγξτε κάθε 30000χλμ (18000 μίλια) ή 24 μήνες					
*6-11. Λάδι διαφορικού (4WD)		Ελέγξτε κάθε 150000χλμ (90000 μίλια) ή 120 μήνες					
6-12. Κλειδαριές, μάνταλα, μεντεσέδες		-	E	-	E	-	E
*6-13. Στοιχείο φίλτρου κλιματισμού (προαιρετικός εξοπλισμός)		-	E	A	-	E	A

#3: Τα υγρά συμπλέκτη παρέχονται από το δοχείο υγρών φρένων.

#4: Ελαστικά/Τροχοί (και εναλλαγή τροχών) για μοντέλο Μεξικού: Ελέγξτε κάθε 15000 χλμ (9000 μίλια) ή 12 μήνες.

#5: Ρουλεμάν τροχών για μοντέλου Μεξικού: Ελέγξτε κάθε 15000 χλμ (9000 μίλια) ή 12 μήνες.

#6: Φούσκες άξονα κίνησης/άξονες κίνησης(4WD) για μοντέλο Μεξικού: Ελέγξτε κάθε 15000 χλμ (9000 μίλια) ή 12 μήνες.

#7: Σύστημα ανάρτησης για μοντέλο Μεξικού: Ελέγξτε κάθε 15000 χλμ (9000 μίλια) ή 12 μήνες.

#8: Σύστημα διεύθυνσης για μοντέλο Μεξικού: Ελέγξτε κάθε 15000 χλμ (9000 μίλια) ή 12 μήνες.

▲ ΠΡΟΕΙΔΟΠΟΙΗΣΗ

Τα αμορτισέρ περιέχουν αέριο υπό υψηλή πίεση. Μην προσπαθήσετε ποτέ να τα αποσυρμολογήσετε ή να τα πετάξετε σε φωτιά. Μην τα αποθηκεύετε κοντά σε καλοριφέρ ή θερμομαντικό σώμα. Όταν πραγματοποιείτε εργασίες στα αμορτισέρ, το αέριο πρέπει να ελευθερωθεί με ασφαλή τρόπο. Ζητήστε τη βοήθεια του Επίσημου Συνεργάτη SUZUKI.

ΕΛΕΓΧΟΣ ΚΑΙ ΣΥΝΤΗΡΗΣΗ

Το διάστημα συντήρησης θα πρέπει να εκτιμάται με βάση την ένδειξη του χιλιομετρητή ή τους μήνες, ανάλογα με το τι προηγείται.	χλμ (Χ1000)	105	120	135	150	165	180
	μίλια (Χ1000)	63	72	81	90	99	108
	μήνες	84	96	108	120	132	144
ΦΡΕΝΑ							
*5-1. Δίσκοι και τακάκια		E	E	E	E	E	E
*5-2. Σωληνώσεις και σύνδεσμοι φρένων		-	E	-	E	-	E
5-3. Υγρά φρένων (#3)		-	A	-	A	-	E
5-4. Πεντάλ και ντιζα		E	E	E	E	E	E
5-5. Χειρόφρενο και ντιζα	Ελέγξτε, *Ρύθμιση (1η φορά στα 15000 χλμ μόνο)	-	-	-	-	-	-
ΠΛΑΙΣΙΟ ΚΑΙ ΑΜΑΞΩΜΑ							
*6-1. Υγρά συμπλέκτη (#3)		-	A	-	A	-	A
*6-2. Συμπλέκτης (Πεντάλ και στάθμη υγρών)		E	E	E	E	E	E
6-3. Ελαστικά/Τροχοί (#4)		E	E	E	E	E	E
*6-4. Ρουλεμάν τροχών (#5)		-	E	-	E	-	E
*6-5. Φούσκες άξονα κίνησης/Άξονες κίνησης (4WD) (#6)		-	-	E	-	-	E
*6-6. Σύστημα ανάρτησης (#7)		-	E	-	E	-	E
*6-7. Σύστημα διεύθυνσης (#8)		-	E	-	E	-	E
*6-8. Λάδι μηχανικού κιβωτίου	"SUZUKI GEAR OIL 75W"	Ελέγξτε κάθε 30000χλμ (18000 μίλια) ή 24 μήνες					
	Εκτός "SUZUKI GEAR OIL 75W" (E: 1η φορά στα 15000 χλμ)	-	-	A	-	-	A
*6-9. Αυτόματο κιβώτιο	Έλεγχος διαρροής υγρών	-	E	-	E	-	E
*6-10. Λάδι μετάδοσης (4WD)		Ελέγξτε κάθε 30000χλμ (18000 μίλια) ή 24 μήνες					
		Ελέγξτε κάθε 150000χλμ (90000 μίλια) ή 120 μήνες					
*6-11. Λάδι διαφορικού (4WD)		Ελέγξτε κάθε 30000χλμ (18000 μίλια) ή 24 μήνες					
		Ελέγξτε κάθε 150000χλμ (90000 μίλια) ή 120 μήνες					
6-12. Κλειδαριές, μάνταλα, μεντεσέδες		-	E	-	E	-	E
*6-13. Στοιχείο φίλτρου κλιματισμού (προαιρετικός εξοπλισμός)		-	E	A	-	E	A

#3: Τα υγρά συμπλέκτη παρέχονται από το δοχείο υγρών φρένων.

#4: Ελαστικά/Τροχοί (και εναλλαγή τροχών) για μοντέλο Μεξικού: Ελέγξτε κάθε 15000 χλμ (9000 μίλια) ή 12 μήνες.

#5: Ρουλεμάν τροχών για μοντέλου Μεξικού: Ελέγξτε κάθε 15000 χλμ (9000 μίλια) ή 12 μήνες.

#6: Φούσκες άξονα κίνησης/άξονες κίνησης(4WD) για μοντέλο Μεξικού: Ελέγξτε κάθε 15000 χλμ (9000 μίλια) ή 12 μήνες.

#7: Σύστημα ανάρτησης για μοντέλο Μεξικού: Ελέγξτε κάθε 15000 χλμ (9000 μίλια) ή 12 μήνες.

#8: Σύστημα διεύθυνσης για μοντέλο Μεξικού: Ελέγξτε κάθε 15000 χλμ (9000 μίλια) ή 12 μήνες.

ΣΗΜΕΙΩΣΗ:

4WD: ALL GRIP

Συνιστώμενη συντήρηση για χρήση σε δύσκολες συνθήκες (εκτός μοντέλου Βραζιλίας)**- Για κινητήρες M16A**

Ακολουθήστε το πλάνο συντήρησης εφόσον το όχημα σας χρησιμοποιείται σε μία ή περισσότερες από τις παρακάτω συνθήκες:

- Όταν χρησιμοποιείτε το αυτοκίνητο σας για αποστάσεις μικρότερες των 6 χλμ (4 μίλια).
- Όταν χρησιμοποιείτε το αυτοκίνητο σας για αποστάσεις μικρότερες των 16 χλμ (10 μίλια) σε συνθήκες παγετού.
- Όταν χρησιμοποιείτε το αυτοκίνητο σας σε συνθήκες κυκλοφοριακής συμφόρησης.
- Όταν χρησιμοποιείτε το αυτοκίνητο σας σε συνθήκες παγετού ή σε δρόμους με αλάτι.
- Όταν χρησιμοποιείτε το αυτοκίνητο σας σε χωματόδρομους ή λασπωμένους δρόμους.
- Όταν χρησιμοποιείτε το αυτοκίνητο σας σε περιοχές με πολλή σκόνη.
- Όταν χρησιμοποιείτε το αυτοκίνητο σας σε υψηλές ταχύτητες ή λειτουργείτε τον κινητήρα σε υψηλές στροφές.
- Όταν ρυμουλκείτε τρέιλερ.
- Όταν το αυτοκίνητο χρησιμοποιείται ως όχημα μεταφοράς, ταξί ή περιπολικό ή σε άλλες εμπορικές δραστηριότητες.

ΕΛΕΓΧΟΣ ΚΑΙ ΣΥΝΤΗΡΗΣΗ

Το διάστημα συντήρησης θα πρέπει να εκτιμάται με βάση την ένδειξη του χιλιομετρητή ή τους μήνες, ανάλογα με το τι προηγείται.	χλμ (Χ1000)	7.5	15	22.5	30	37.5	45
	μίλια (Χ1000)	4.5	9	13.5	18	22.5	27
	μήνες	6	12	18	24	30	36
ΚΙΝΗΤΗΡΑΣ							
*1-1. Ιμάντας	Έλεγχος τάσης, *Ρύθμιση, *Αντικατάσταση	-	E	-	E	-	A
*1-2. Διάκενο βαλβίδων		-	-	-	E	-	-
1-3. Λάδι και φίλτρο λαδιού		A	A	A	A	A	A
1-4. Ψυκτικό υγρό	SUZUKI LLC: Super (Μπλε) (#1) Πρώτη φορά μόνο: Δεύτερη φορά και εφεξής:	Αντικαταστήστε κάθε 15000χλμ. (90000 μίλια) ή 96 μήνες Αντικαταστήστε κάθε 75000χλμ. (45000 μίλια) ή 48 μήνες					
	SUZUKI LLC: Standard (Πράσινο)	-	-	-	-	-	A
*1-5. Εξάτμιση (εκτός καταλύτη)		-	-	-	E	-	-
ΑΝΑΦΛΕΞΗ							
2-1. Μπουζί	(Κανονικού τύπου): Νικελίου	Αντικαταστήστε κάθε 10000χλμ. (6250 μίλια) ή 8 μήνες					
ΚΑΥΣΙΜΟ							
3-1. Στοιχείο φίλτρου αέρα*1		Ελέγξτε κάθε 2500 χλμ. (1500 μίλια). Αντικαταστήστε κάθε 30000χλμ. (18000 μίλια) ή 24 μήνες					
*3-2. Σωληνώσεις καυσίμου		-	-	-	E	-	-
*3-3. Φίλτρο καυσίμου (#2)		Αντικαταστήστε κάθε 105000χλμ. (63000 μίλια)					
*3-4. Ρεζερβουάρ		-	-	-	-	-	E
ΣΥΣΤΗΜΑ ΕΛΕΓΧΟΥ ΚΑΥΣΑΕΡΙΩΝ							
*4-1. Βαλβίδα PCV		-	-	-	-	-	-
*4-2. Σύστημα ελέγχου αναθυμιάσεων καυσαερίων		-	-	-	-	-	-

1: Πραγματοποιήστε έλεγχο στάθμης ψυκτικού όπως αναφέρεται στο Καθημερινός έλεγχος στο “ΛΕΙΤΟΥΡΓΩΝΤΑΣ ΤΟ ΟΧΗΜΑ ΣΑΣ”.

Εάν χρησιμοποιείτε διαφορετικό ψυκτικό υγρό από το SUZUKI LLC: Super (Μπλε), ακολουθήστε το πρόγραμμα συντήρησης “SUZUKI LLC: Standard (Πράσινο)”

#2: Το φίλτρο καυσίμου για το μοντέλο Ρωσίας δεν απαιτεί συντήρηση.

Το διάστημα συντήρησης θα πρέπει να εκτιμάται με βάση την ένδειξη του χιλιομετρητή ή τους μήνες, ανάλογα με το τι προηγείται.	χλμ (X1000)	52.5	60	67.5	75	82.5	90
	μίλια (X1000)	31.5	36	40.5	45	49.5	54
	μήνες	42	48	54	60	66	72
ΚΙΝΗΤΗΡΑΣ							
*1-1. Ιμάντας	Έλεγχος τάσης, *Ρύθμιση, *Αντικατάσταση	-	E	-	E	-	A
*1-2. Διάκενο βαλβίδων		-	E	-	-	-	E
1-3. Λάδι και φίλτρο λαδιού		A	A	A	A	A	A
1-4. Ψυκτικό υγρό	SUZUKI LLC: Super (Μπλε) (#1) Πρώτη φορά μόνο: Δεύτερη φορά και εφεξής:	Αντικαταστήστε κάθε 15000χλμ. (90000 μίλια) ή 96 μήνες Αντικαταστήστε κάθε 7500χλμ. (45000 μίλια) ή 48 μήνες					
	SUZUKI LLC: Standard (Πράσινο)	-	-	-	-	-	A
*1-5. Εξάτμιση (εκτός καταλύτη)		-	E	-	-	-	E
ΑΝΑΦΛΕΞΗ							
2-1. Μπουζί	(Κανονικού τύπου): Νικελίου	Αντικαταστήστε κάθε 10000χλμ. (6250 μίλια) ή 8 μήνες					
ΚΑΥΣΙΜΟ							
3-1. Στοιχείο φίλτρου αέρα*1		Ελέγξτε κάθε 2500 χλμ. (1500 μίλια). Αντικαταστήστε κάθε 30000χλμ. (18000 μίλια) ή 24 μήνες					
*3-2. Σωληνώσεις καυσίμου		-	E	-	E	-	E
*3-3. Φίλτρο καυσίμου (#2)		Αντικαταστήστε κάθε 105000χλμ. (63000 μίλια)					
*3-4. Ρεζερβουάρ		-	-	-	-	-	E
ΣΥΣΤΗΜΑ ΕΛΕΓΧΟΥ ΚΑΥΣΑΕΡΙΩΝ							
*4-1. Βαλβίδα PCV		-	-	-	-	-	E
*4-2. Σύστημα ελέγχου αναθυμιάσεων καυσαερίων		-	-	-	-	-	E

#1: Πραγματοποιήστε έλεγχο στάθμης ψυκτικού όπως αναφέρεται στο Καθημερινός έλεγχος στο “ΛΕΙΤΟΥΡΓΩΝΤΑΣ ΤΟ ΟΧΗΜΑ ΣΑΣ”.

Εάν χρησιμοποιείτε διαφορετικό ψυκτικό υγρό από το SUZUKI LLC: Super (Μπλε), ακολουθήστε το πρόγραμμα συντήρησης “SUZUKI LLC: Standard (Πράσινο)”

#2: Το φίλτρο καυσίμου για το μοντέλο Ρωσίας δεν απαιτεί συντήρηση.

ΕΛΕΓΧΟΣ ΚΑΙ ΣΥΝΤΗΡΗΣΗ

Το διάστημα συντήρησης θα πρέπει να εκτιμάται με βάση την ένδειξη του χιλιομετρητή ή τους μήνες, ανάλογα με το τι προηγείται.	χλμ (Χ1000)	7.5	15	22.5	30	37.5	45
	μίλια (Χ1000)	4.5	9	13.5	18	22.5	27
	μήνες	6	12	18	24	30	36
ΦΡΕΝΑ							
*5-1. Δίσκοι και τακάκια	-	E	-	E	-	E	
*5-2. Σωληνώσεις και σύνδεσμοι φρένων	-	-	-	E	-	-	
5-3. Υγρά φρένων (#3)	-	-	-	A	-	-	
5-4. Φρένα (Πεντάλι και υγρά)	-	E	-	E	-	E	
5-5. Χειρόφρενο και ντίτζα	Έλεγχος, *Αντικατάσταση (1η φορά στα 15000 χλμ)	-	E	-	-	-	-
ΠΛΑΙΣΙΟ ΚΑΙ ΑΜΑΞΩΜΑ							
*6-1. Υγρά συμπλέκτη (#3)	-	-	-	A	-	-	
*6-2. Συμπλέκτης (Πεντάλι και στάθμη υγρών)	-	E	-	E	-	-	
6-3. Ελαστικά/Τροχοί (#4)	-	E	-	E	-	E	
*6-4. Ρουλεμάν τροχών (#5)	-	E	-	E	-	E	
*6-5. Φούσκες άξονα κίνησης/Άξονες κίνησης (4WD) (#6)	-	E	-	E	-	E	
*6-6. Σύστημα ανάρτησης (#7)	-	-	-	E	-	E	
*6-7. Σύστημα διεύθυνσης (#8)	-	-	-	E	-	-	
*6-8. Λάδι μηχανικού κιβωτίου	"SUZUKI GEAR OIL 75W"	Ελέγξτε κάθε 30000χλμ (18000 μίλια) ή 24 μήνες					
		Αντικαταστήστε κάθε 60000χλμ (36000 μίλια) ή 48 μήνες					
	Εκτός "SUZUKI GEAR OIL 75W"	-	-	-	A	-	-
*6-9. Αυτόματο κιβώτιο	Έλεγχος διαρροής υγρών	-	-	-	E	-	-
*6-10. Λάδι μετάδοσης (4WD)	-	-	-	-	A	-	-
*6-11. Λάδι διαφορικού (4WD)	-	-	-	-	A	-	-
6-12. Κλειδαριές, μάνταλα, μεντεσέδες	-	-	-	-	E	-	-
*6-13. Στοιχείο φίλτρου κλιματισμού (προαιρετικός εξοπλισμός)	-	E	-	E	-	A	

#3: Τα υγρά συμπλέκτη παρέχονται από το δοχείο υγρών φρένων.

#4: Ελαστικά/Τροχοί (και εναλλαγή τροχών) για μοντέλο Μεξικού: Ελέγξτε κάθε 7500 χλμ (4500 μίλια) ή 6 μήνες.

#5: Ρουλεμάν τροχών για μοντέλο Μεξικού: Ελέγξτε κάθε 7500 χλμ (4500 μίλια) ή 6 μήνες.

#6: Φούσκες άξονα κίνησης/άξονες κίνησης(4WD) για μοντέλο Μεξικού: Ελέγξτε κάθε 7500 χλμ (4500 μίλια) ή 6 μήνες.

#7: Σύστημα ανάρτησης για μοντέλο Μεξικού: Ελέγξτε κάθε 7500 χλμ (4500 μίλια) ή 6 μήνες.

#8: Σύστημα διεύθυνσης για μοντέλο Μεξικού: Ελέγξτε κάθε 7500 χλμ (4500 μίλια) ή 6 μήνες.

▲ ΠΡΟΕΙΔΟΠΟΙΗΣΗ

Τα αμορτισέρ περιέχουν αέριο υπό υψηλή πίεση. Μην προσπαθήσετε ποτέ να τα αποσυρμολογήσετε ή να τα πετάξετε σε φωτιά. Μην τα αποθηκεύετε κοντά σε καλοριφέρ ή θερμαντικό σώμα. Όταν πραγματοποιείτε εργασίες στα αμορτισέρ, το αέριο πρέπει να ελευθερωθεί με ασφαλή τρόπο. Ζητήστε τη βοήθεια του Επίσημου Συνεργάτη SUZUKI.

Το διάστημα συντήρησης θα πρέπει να εκτιμάται με βάση την ένδειξη του χιλιομετρητή ή τους μήνες, ανάλογα με το τι προηγείται.	χλμ (X1000)	52.5	60	67.5	75	82.5	90
	μίλια (X1000)	31.5	36	40.5	45	49.5	54
	μήνες	42	48	54	60	66	72
ΦΡΕΝΑ							
*5-1. Δίσκοι και τακάκια	-	E	-	E	-	E	E
*5-2. Σωληνώσεις και σύνδεσμοι φρένων	-	E	-	-	-	-	E
5-3. Υγρά φρένων (#3)	-	A	-	-	-	-	A
5-4. Φρένα (Πεντάλ και υγρά)	-	E	-	E	-	-	E
5-5. Χειρόφρενο και ντιζα	Έλεγχος, *Αντικατάσταση (1η φορά στα 15000 χλμ)	-	-	-	-	-	-
ΠΛΑΙΣΙΟ ΚΑΙ ΑΜΑΞΩΜΑ							
*6-1. Υγρά συμπλέκτη (#3)	-	A	-	-	-	-	A
*6-2. Συμπλέκτης (Πεντάλ και στάθμη υγρών)	-	E	-	E	-	-	E
6-3. Ελαστικά/Τροχοί (#4)	-	E	-	E	-	-	E
*6-4. Ρουλεμάν τροχών (#5)	-	E	-	E	-	-	E
*6-5. Φούσκες άξονα κίνησης/Άξονες κίνησης (4WD) (#6)	-	E	-	E	-	-	E
*6-6. Σύστημα ανάρτησης (#7)	-	E	-	-	-	-	E
*6-7. Σύστημα διεύθυνσης (#8)	-	E	-	-	-	-	E
*6-8. Λάδι μηχανικού κιβωτίου	“SUZUKI GEAR OIL 75W”	Ελέγξτε κάθε 30000χλμ (18000 μίλια) ή 24 μήνες Αντικαταστήστε κάθε 60000χλμ (36000 μίλια) ή 48 μήνες					
	Εκτός “SUZUKI GEAR OIL 75W”	-	A	-	-	-	A
*6-9. Αυτόματο κιβώτιο	Έλεγχος διαρροής υγρών	-	E	-	-	-	E
*6-10. Λάδι μετάδοσης (4WD)	-	-	A	-	-	-	A
*6-11. Λάδι διαφορικού (4WD)	-	-	A	-	-	-	A
6-12. Κλειδαριές, μάνταλα, μεντεσέδες	-	-	E	-	-	-	E
*6-13. Στοιχείο φίλτρου κλιματισμού (προαιρετικός εξοπλισμός)	-	-	E	-	E	-	A

#3: Τα υγρά συμπλέκτη παρέχονται από το δοχείο υγρών φρένων.

#4: Ελαστικά/Τροχοί (και εναλλαγή τροχών) για μοντέλο Μεξικού: Ελέγξτε κάθε 7500 χλμ (4500 μίλια) ή 6 μήνες.

#5: Ρουλεμάν τροχών για μοντέλο Μεξικού: Ελέγξτε κάθε 7500 χλμ (4500 μίλια) ή 6 μήνες.

#6: Φούσκες άξονα κίνησης/άξονες κίνησης(4WD) για μοντέλο Μεξικού: Ελέγξτε κάθε 7500 χλμ (4500 μίλια) ή 6 μήνες.

#7: Σύστημα ανάρτησης για μοντέλο Μεξικού: Ελέγξτε κάθε 7500 χλμ (4500 μίλια) ή 6 μήνες.

#8: Σύστημα διεύθυνσης για μοντέλο Μεξικού: Ελέγξτε κάθε 7500 χλμ (4500 μίλια) ή 6 μήνες.

ΣΗΜΕΙΩΣΗ:

4WD: ALL GRIP

ΕΛΕΓΧΟΣ ΚΑΙ ΣΥΝΤΗΡΗΣΗ

ΣΗΜΕΙΩΣΗ:

Αυτός ο πίνακας υποδεικνύει το πρόγραμμα συντήρησης μέχρι τα 90000 χλμ. (54000 μίλια).

Όταν υπερβεί το όριο αυτό πραγματοποιείτε την συντήρηση του οχήματος αντίστοιχα στα ίδια διαστήματα.

*1 Ελέγξτε πιο συχνά εάν χρησιμοποιείτε το αυτοκίνητο σε συνθήκες σκόνης.

*2 Καθαρίστε πιο συχνά εάν μειωθεί η ροή αέρα από το σύστημα κλιματισμού.

**Πρόγραμμα Περιοδικής Συντήρησης (εκτός μοντέλων Ε.Ε., Ισραήλ και Βραζιλίας)
- Για κινητήρες K14C**

“Α”: Αντικαταστήστε

“Ε”: Ελέγξτε, Καθαρίστε, ρυθμίστε λιπάνετε ή αντικαταστήστε

ΣΗΜΕΙΩΣΗ:

Αυτός ο πίνακας υποδεικνύει το πρόγραμμα συντήρησης μέχρι τα 120000 χλμ. (72000 μίλια). Όταν υπερβεί το όριο αυτό πραγματοποιείτε την συντήρηση του οχήματος αντίστοιχα στα ίδια διαστήματα.

ΕΛΕΓΧΟΣ ΚΑΙ ΣΥΝΤΗΡΗΣΗ

Το διάστημα συντήρησης θα πρέπει να εκτιμάται με βάση την ένδειξη του χιλιομετρητή ή τους μήνες, ανάλογα με το τι προηγείται.	χλμ (Χ1000)	10	20	30	40	50	60
	μίλια (Χ1000)	6	12	18	24	30	36
	μήνες	12	24	36	48	60	72
ΚΙΝΗΤΗΡΑΣ							
*1-1. Ιμάντας	Έλεγχος τάσης, *Ρύθμιση, * Αντικατάσταση	Ελέγξτε κάθε 40000χλμ (24000 μίλια) ή 48 μήνες Αντικαταστήστε κάθε 80000χλμ. (48000 μίλια) ή 96 μήνες					
1-2. Λάδι και φίλτρο λαδιού		A	A	A	A	A	A
*1-3. Ψεκασμός καυσίμου (#1)		-	-	E	-	-	E
1-4. Ψυκτικό υγρό	SUZUKI LLC: Standard (Μπλε)	Πρώτη φορά μόνο: Αντικαταστήστε κάθε 150000χλμ. (90000 μίλια) ή 96 μήνες					
		Δεύτερη φορά και εφεξής: Αντικαταστήστε κάθε 75000χλμ. (45000 μίλια) ή 48 μήνες					
	SUZUKI LLC: Standard (Πράσινο)	Αντικαταστήστε κάθε 40000χλμ. (24000 μίλια) ή 36 μήνες					
*1-5. Εξάτμιση (εκτός καταλύτη)		-	-	E	-	-	E
ΑΝΑΦΛΕΞΗ							
2-1. Μπουζί για χρήση αμόλυβδης βενζίνης Ιριδίου		-	-	-	-	-	A
	Μπουζί για χρήση βενζίνης με μόλυβδο, ανατρέξτε στο πρόγραμμα "Για δύσκολες συνθήκες οδήγησης"						
ΚΑΥΣΙΜΟ							
3-1. Στοιχείο φίλτρου αέρα	Ασφαλτόδρομος	E	E	E	A	E	A
	Χωματόδρομος	Ανατρέξτε στο πρόγραμμα "Για δύσκολες συνθήκες οδήγησης"					
*3-2. Σωληνώσεις καυσίμου		-	-	E	-	-	E
*3-3. Φίλτρο καυσίμου (#3)		Αντικαταστήστε κάθε 105000χλμ. (63000 μίλια)					
*3-4. Ρεζερβουάρ		-	-	-	E	-	E
ΣΥΣΤΗΜΑ ΕΛΕΓΧΟΥ ΚΑΥΣΑΕΡΙΩΝ							
*4-1. Βαλβίδα PVC		Ελέγξτε κάθε 90000χλμ (54000 μίλια) ή 108 μήνες					
*4-2. Σύστημα ελέγχου αναθυμιάσεων καυσαερίων		Ελέγξτε κάθε 90000χλμ (54000 μίλια) ή 108 μήνες					

#1: Εκτός μοντέλων Ευρώπης, Ισραήλ, Τουρκίας, Καζακιστάν, Ουκρανίας, Ρωσίας, Αρμενίας, Αζερμπαϊτζάν, Γεωργίας, Γουαδελούπης, Μαρτινίκας, Γαλλικής Γουιάνας, Αυστραλίας, Νέα Ζηλανδία, Νέας Κεληδονίας, Σιγκαπούρης, Χονκ Κονγκ και Μακάου.

#2: Πραγματοποιήστε έλεγχο στάθμης ψυκτικού όπως αναφέρεται στο Καθημερινός Έλεγχος στο "ΛΕΙΤΟΥΡΓΩΝΤΑΣ ΤΟ ΟΧΗΜΑ ΣΑΣ".

Εάν χρησιμοποιείτε διαφορετικό ψυκτικό υγρό από το SUZUKI LLC: Super (Μπλε), ακολουθήστε το πρόγραμμα συντήρησης "SUZUKI LLC: Standard (Πράσινο)".

#3: Το φίλτρο καυσίμου για το μοντέλο Ρωσίας δεν απαιτεί συντήρηση.

Το διάστημα συντήρησης θα πρέπει να εκτιμάται με βάση την ένδειξη του χιλιομετρητή ή τους μήνες, ανάλογα με το τι προηγείται.	χλμ (X1000)	70	80	90	100	110	120
	μίλια (X1000)	42	48	54	60	66	72
	μήνες	84	96	108	120	132	144
ΚΙΝΗΤΗΡΑΣ							
*1-1. Ιμάντας	Έλεγχος τάσης, *Ρύθμιση, * Αντικατάσταση	Ελέγξτε κάθε 40000χλμ (24000 μίλια) ή 48 μήνες Αντικαταστήστε κάθε 80000χλμ. (48000 μίλια) ή 96 μήνες					
1-2. Λάδι και φίλτρο λαδιού		A	A	A	A	A	A
*1-3. Ψεκασμός καυσίμου (#1)		-	-	E	-	-	E
1-4. Ψυκτικό υγρό	SUZUKI LLC: Standard (Μπλε) Πρώτη φορά μόνο: Δεύτερη φορά και εφεξής:	Αντικαταστήστε κάθε 150000χλμ. (90000 μίλια) ή 96 μήνες Αντικαταστήστε κάθε 75000χλμ. (45000 μίλια) ή 48 μήνες					
	SUZUKI LLC: Standard (Πράσινο)	Αντικαταστήστε κάθε 40000χλμ. (24000 μίλια) ή 36 μήνες					
*1-5. Εξάτμιση (εκτός καταλύτη)		-	-	E	-	-	E
ΑΝΑΦΛΕΞΗ							
2-1. Μπουζί για χρήση αμόλυβδης βενζίνης Ιριδίου		-	-	-	-	-	A
	Μπουζί για χρήση βενζίνης με μόλυβδο, ανατρέξτε στο πρόγραμμα "Για δύσκολες συνθήκες οδήγησης"						
ΚΑΥΣΙΜΟ							
3-1. Στοιχείο φίλτρου αέρα	Ασφαλτόδρομος	E	E	E	E	E	A
	Χωματόδρομος	Ανατρέξτε στο πρόγραμμα "Για δύσκολες συνθήκες οδήγησης"					
*3-2. Σωληνώσεις καυσίμου		-	-	E	-	-	E
*3-3. Φίλτρο καυσίμου (#3)		Αντικαταστήστε κάθε 105000χλμ. (63000 μίλια)					
*3-4. Ρεζερβουάρ		-	E	-	-	-	E
ΣΥΣΤΗΜΑ ΕΛΕΓΧΟΥ ΚΑΥΣΑΕΡΙΩΝ							
*4-1. Βαλβίδα PVC		Ελέγξτε κάθε 90000χλμ (54000 μίλια) ή 108 μήνες					
*4-2. Σύστημα ελέγχου αναθυμιάσεων καυσαερίων		Ελέγξτε κάθε 90000χλμ (54000 μίλια) ή 108 μήνες					

#1: Εκτός μοντέλων Ευρώπης, Ισραήλ, Τουρκίας, Καζακιστάν, Ουκρανίας, Ρωσίας, Αρμενίας, Αζερμπαϊτζάν, Γεωργίας, Γουαδελούπης, Μαρτινίκας, Γαλλικής Γουιάνας, Αυστραλίας, Ν'εα Ζηλανδίας, Νέας Κληδονίας, Σιγκαπούρης, Χονκ Κονγκ και Μακάου.

#2: Πραγματοποιήστε έλεγχο στάθμης ψυκτικού όπως αναφέρεται στο Καθημερινός Έλεγχος στο "ΛΕΙΤΟΥΡΓΩΝΤΑΣ ΤΟ ΟΧΗΜΑ ΣΑΣ".

Εάν χρησιμοποιείτε διαφορετικό ψυκτικό υγρό από το SUZUKI LLC: Super (Μπλε), ακολουθήστε το πρόγραμμα συντήρησης "SUZUKI LLC: Standard (Πράσινο)"

#3: Το φίλτρο καυσίμου για το μοντέλο Ρωσίας δεν απαιτεί συντήρηση.

ΕΛΕΓΧΟΣ ΚΑΙ ΣΥΝΤΗΡΗΣΗ

Το διάστημα συντήρησης θα πρέπει να εκτιμάται με βάση την ένδειξη του χιλιομετρητή ή τους μήνες, ανάλογα με το τι προηγείται.	χλμ (Χ1000)	10	20	30	40	50	60
	μίλια (Χ1000)	6	12	18	24	30	36
	μήνες	12	24	36	48	60	72
ΦΡΕΝΑ							
*5-1. Δίσκοι και τακάκια	E	E	E	E	E	E	E
*5-2. Σωληνώσεις και σύνδεσμοι φρένων	Ελέγξτε κάθε 3000χλμ (18000 μίλια) ή 24 μήνες						
5-3. Υγρά φρένων (#4)	Αντικαταστήστε κάθε 3000χλμ (18000 μίλια) ή 24 μήνες						
5-4. Πεντάλ και υγρά φρένων	E	E	E	E	E	E	E
5-5. Χειρόφρενο και ντίτζα	Ελέγξτε, *Ρύθμιση (1η φορά στα 10000 χλμ μόνο)	E	-	-	-	-	-
ΠΛΑΙΣΙΟ ΚΑΙ ΑΜΑΞΩΜΑ							
*6-1. Υγρά συμπλέκτη (#4)	Αντικαταστήστε κάθε 3000χλμ (18000 μίλια) ή 24 μήνες						
*6-2. Συμπλέκτης (Πεντάλ και στάθμη υγρών)	E	E	E	E	E	E	E
6-3. Ελαστικά/Τροχοί (#5)	E	E	E	E	E	E	E
*6-4. Ρουλεμάν τροχών (#6)	Ελέγξτε κάθε 3000χλμ (18000 μίλια) ή 24 μήνες						
*6-5. Φούσκες άξονα κίνησης/Άξονες κίνησης (4WD) (#7)	Ελέγξτε κάθε 4000χλμ (24000 μίλια) ή 36 μήνες						
*6-6. Σύστημα ανάρτησης (#8)	Ελέγξτε κάθε 3000χλμ (18000 μίλια) ή 24 μήνες						
*6-7. Σύστημα διεύθυνσης (#9)	Ελέγξτε κάθε 3000χλμ (18000 μίλια) ή 24 μήνες						
*6-8. Λάδι μηχανικού κιβωτίου	"SUZUKI GEAR OIL 75W"	Ελέγξτε κάθε 3000χλμ (18000 μίλια) ή 24 μήνες					
	Εκτός "SUZUKI GEAR OIL 75W"	Πρώτη φορά μόνο: Ελέγξτε στα 10000χλμ (6000 μίλια) ή 12 μήνες Αντικαταστήστε κάθε 4000χλμ (24000 μίλια) ή 36 μήνες					
*6-9. Αυτόματο κιβώτιο	Έλεγχος διαρροής υγρών	Ελέγξτε κάθε 3000χλμ (18000 μίλια) ή 24 μήνες					
*6-10. Λάδι μετάδοσης (4WD)	Ελέγξτε κάθε 3000χλμ (18000 μίλια) ή 24 μήνες Αντικαταστήστε κάθε 15000χλμ (90000 μίλια) ή 120 μήνες						
*6-11. Λάδι διαφορικού (4WD)	Ελέγξτε κάθε 3000χλμ (18000 μίλια) ή 24 μήνες Ελέγξτε κάθε 15000χλμ (90000 μίλια) ή 120 μήνες						
*6-12.Κλειδαριές, μάνταλα, μεντεσέδες	-	-	E	-	-	-	E
*6-13. Στοιχείο φίλτρου κλιματισμού (προαιρετικός εξοπλισμός)	Πρώτη φορά:	Ελέγξτε κάθε 3000χλμ (18000 μίλια) ή 24 μήνες					
		Αντικαταστήστε κάθε 4000χλμ (24000 μίλια) ή 36 μήνες					
	Δεύτερη φορά και στη συνέχεια:	Επαναλάβετε κάθε 4000χλμ (24000 μίλια) ή 36 μήνες					

#4: Τα υγρά συμπλέκτη παρέχονται από το δοχείο υγρών φρένων.

#5: Ελαστικά/Τροχοί (και εναλλαγή τροχών) για μοντέλο Μεξικού: Ελέγξτε κάθε 10000 χλμ (6000 μίλια) ή 12 μήνες.

#6: Ρουλεμάν τροχών για μοντέλο Μεξικού: Ελέγξτε κάθε 10000 χλμ (6000 μίλια) ή 12 μήνες.

#7: Φούσκες άξονα κίνησης/άξονες κίνησης(4WD) για μοντέλο Μεξικού: Ελέγξτε κάθε 10000 χλμ (6000 μίλια) ή 12 μήνες.

#8 Σύστημα ανάρτησης για μοντέλο Μεξικού: Ελέγξτε κάθε 10000 χλμ (6000 μίλια) ή 12 μήνες.

#9: Σύστημα διεύθυνσης για μοντέλο Μεξικού: Ελέγξτε κάθε 10000 χλμ (6000 μίλια) ή 12 μήνες.

Το διάστημα συντήρησης θα πρέπει να εκτιμάται με βάση την ένδειξη του χιλιομετρητή ή τους μήνες, ανάλογα με το τι προηγείται.	χλμ (X1000)	70	80	90	100	110	120
	μίλια (X1000)	42	48	54	60	66	72
	μήνες	84	96	108	120	132	144
ΦΡΕΝΑ							
*5-1. Δίσκοι και τακάκια		E	E	E	E	E	E
*5-2. Σωληνώσεις και σύνδεσμοι φρένων		Ελέγξτε κάθε 30000χλμ (18000 μίλια) ή 24 μήνες					
5-3. Υγρά φρένων (#4)		Αντικαταστήστε κάθε 30000χλμ (18000 μίλια) ή 24 μήνες					
5-4. Πεντάλ και υγρά φρένων		E	E	E	E	E	E
5-5. Χειρόφρενο και ντίζα	Ελέγξτε, *Ρύθμιση (1η φορά στα 10000 χλμ μόνο)	-	-	-	-	-	-
ΠΛΑΙΣΙΟ ΚΑΙ ΑΜΑΞΩΜΑ							
*6-1. Υγρά συμπλέκτη (#4)		Αντικαταστήστε κάθε 30000χλμ (18000 μίλια) ή 24 μήνες					
*6-2. Συμπλέκτης (Πεντάλ και στάθμη υγρών)		E	E	E	E	E	E
6-3. Ελαστικά/Τροχοί (#5)		E	E	E	E	E	E
*6-4. Ρουλεμάν τροχών (#6)		Ελέγξτε κάθε 30000χλμ (18000 μίλια) ή 24 μήνες					
*6-5. Φούσκες άξονα κίνησης/Άξονες κίνησης (4WD) (#7)		Ελέγξτε κάθε 40000χλμ (24000 μίλια) ή 36 μήνες					
*6-6. Σύστημα ανάρτησης (#8)		Ελέγξτε κάθε 30000χλμ (18000 μίλια) ή 24 μήνες					
*6-7. Σύστημα διεύθυνσης (#9)		Ελέγξτε κάθε 30000χλμ (18000 μίλια) ή 24 μήνες					
*6-8. Λάδι μηχανικού κιβωτίου	“SUZUKI GEAR OIL 75W” Εκτός “SUZUKI GEAR OIL 75W”	Ελέγξτε κάθε 30000χλμ (18000 μίλια) ή 24 μήνες Πρώτη φορά μόνο: Ελέγξτε στα 10000χλμ (6000 μίλια) ή 12 μήνες Αντικαταστήστε κάθε 40000χλμ (24000 μίλια) ή 36 μήνες					
*6-9. Αυτόματο κιβώτιο	Έλεγχος διαρροής υγρών	Ελέγξτε κάθε 30000χλμ (18000 μίλια) ή 24 μήνες					
*6-10. Λάδι μετάδοσης (4WD)		Ελέγξτε κάθε 30000χλμ (18000 μίλια) ή 24 μήνες Αντικαταστήστε κάθε 150000χλμ (90000 μίλια) ή 120 μήνες					
*6-11. Λάδι διαφορικού (4WD)		Ελέγξτε κάθε 30000χλμ (18000 μίλια) ή 24 μήνες Ελέγξτε κάθε 150000χλμ (90000 μίλια) ή 120 μήνες					
*6-12.Κλειδαριές, μάνταλα, μεντεσεόδες		-	-	E	-	-	E
*6-13. Στοιχείο φίλτρου κλιματισμού (προαιρετικός εξοπλισμός)	Πρώτη φορά:	Ελέγξτε κάθε 30000χλμ (18000 μίλια) ή 24 μήνες Αντικαταστήστε κάθε 40000χλμ (24000 μίλια) ή 36 μήνες					
	Δεύτερη φορά και στη συνέχεια:	Επαναλάβετε κάθε 40000χλμ (24000 μίλια) ή 36 μήνες					

#4: Τα υγρά συμπλέκτη παρέχονται από το δοχείο υγρών φρένων.

#5: Ελαστικά/Τροχοί (και εναλλαγή τροχών) για μοντέλο Μεξικού: Ελέγξτε κάθε 10000 χλμ (6000 μίλια) ή 12 μήνες.

#6: Ρουλεμάν τροχών για μοντέλο Μεξικού: Ελέγξτε κάθε 10000 χλμ (6000 μίλια) ή 12 μήνες.

#7: Φούσκες άξονα κίνησης/άξονες κίνησης(4WD) για μοντέλο Μεξικού: Ελέγξτε κάθε 10000 χλμ (6000 μίλια) ή 12 μήνες.

#8 Σύστημα ανάρτησης για μοντέλο Μεξικού: Ελέγξτε κάθε 10000 χλμ (6000 μίλια) ή 12 μήνες.

#9: Σύστημα διεύθυνσης για μοντέλο Μεξικού: Ελέγξτε κάθε 10000 χλμ (6000 μίλια) ή 12 μήνες.

ΣΗΜΕΙΩΣΗ:
4WD: ALL GRIP

Συνιστώμενη συντήρηση για χρήση σε δύσκολες συνθήκες (εκτός μοντέλων E.E., Ισραήλ και Βραζιλίας)

- Για κινητήρες K14C

Ακολουθήστε το πλάνο συντήρησης εφόσον το όχημα σας χρησιμοποιείται σε μία ή περισσότερες από τις παρακάτω συνθήκες:

- Όταν χρησιμοποιείτε το αυτοκίνητο σας για αποστάσεις μικρότερες των 6 χλμ (4 μίλια).
- Όταν χρησιμοποιείτε το αυτοκίνητο σας για αποστάσεις μικρότερες των 16 χλμ (10 μίλια) σε συνθήκες παγετού.
- Όταν χρησιμοποιείτε το αυτοκίνητο σας σε συνθήκες κυκλοφοριακής συμφόρησης.
- Όταν χρησιμοποιείτε το αυτοκίνητο σας σε συνθήκες παγετού ή σε δρόμους με αλάτι.
- Όταν χρησιμοποιείτε το αυτοκίνητο σας σε χωματόδρομους ή λασπωμένους δρόμους.
- Όταν χρησιμοποιείτε το αυτοκίνητο σας σε περιοχές με πολλή σκόνη.
- Όταν χρησιμοποιείτε το αυτοκίνητο σας σε υψηλές ταχύτητες ή λειτουργείτε τον κινητήρα σε υψηλές στροφές.
- Όταν ρυμουλκείτε τρέιλερ.

Όταν το αυτοκίνητο χρησιμοποιείται ως όχημα μεταφοράς, ταξί ή περιπολικό ή σε άλλες εμπορικές δραστηριότητες.

Το διάστημα συντήρησης θα πρέπει να εκτιμάται με βάση την ένδειξη του χιλιομετρητή ή τους μήνες, ανάλογα με το τι προηγείται.	χλμ (X1000)	5	10	15	20	25	30
	μίλια (X1000)	3	6	9	12	15	18
	μήνες	6	12	18	24	30	36
ΚΙΝΗΤΗΡΑΣ							
*1-1. Ιμάντας	Έλεγχος τάσης, *Ρύθμιση, *Αντικατάσταση	Ελέγξτε κάθε 15000χλμ. (9000 μίλια) ή 18 μήνες Αντικαταστήστε κάθε 45000χλμ. (27000 μίλια) ή 54 μήνες					
1-2. Λάδι και φίλτρο λαδιού		A	A	A	A	A	A
*1-3. Ψεκασμός καυσίμου (#1)		-	-	-	-	-	E
1-4. Ψυκτικό υγρό	SUZUKI LLC: Super (Μπλε) (#1) Πρώτη φορά μόνο: Δεύτερη φορά και εφεξής:	Αντικαταστήστε κάθε 15000χλμ. (9000 μίλια) ή 96 μήνες Αντικαταστήστε κάθε 75000χλμ. (45000 μίλια) ή 48 μήνες					
	SUZUKI LLC: Standard (Πράσινο)	Αντικαταστήστε κάθε 40000χλμ. (24000 μίλια) ή 36 μήνες					
*1-5. Εξάτμιση (εκτός καταλύτη)		-	-	-	-	-	E
ΑΝΑΦΛΕΞΗ							
2-1. Μπουζί	Ιριδίου	-	-	-	-	-	A
ΚΑΥΣΙΜΟ							
3-1. Στοιχείο φίλτρου αέρα*1	Ασφαλτόδρομος	Ελέγξτε κάθε 2500 χλμ. (1500 μίλια). Αντικαταστήστε κάθε 30000χλμ. (18000 μίλια) ή 24 μήνες					
*3-2. Σωληνώσεις καυσίμου		-	-	-	-	-	E
*3-3. Φίλτρο καυσίμου (#3)		Αντικαταστήστε κάθε 105000χλμ. (63000 μίλια)					
*3-4. Ρεζερβουάρ		Ελέγξτε κάθε 40000χλμ. (24000 μίλια) ή 48 μήνες					
ΣΥΣΤΗΜΑ ΕΛΕΓΧΟΥ ΚΑΥΣΑΕΡΙΩΝ							
*4-1. Βαλβίδα PCV		Ελέγξτε κάθε 90000χλμ. (54000 μίλια) ή 108 μήνες					
*4-2. Σύστημα ελέγχου αναθυμιάσεων καυσαερίων		Ελέγξτε κάθε 90000χλμ. (54000 μίλια) ή 108 μήνες					

#1: Εκτός μοντέλων Ευρώπης, Ισραήλ, Τουρκίας, Καζακστάν, Ουκρανίας, Ρωσίας, Αρμενίας, Αζερμπαϊτζάν, Γεωργίας, Γουαδελούπης, Μαρτινίκας, Γαλλικής Γουιάνας, Αυστραλίας, Νέας Ζηλανδίας, Νέας Καληδονίας, Σιγκαπούρης, Χονκ Κονγκ και Μακάου.

#2: Πραγματοποιήστε έλεγχο στάθμης ψυκτικού όπως αναφέρεται στο Καθημερινός έλεγχος στο "ΛΕΙΤΟΥΡΓΩΝΤΑΣ ΤΟ ΟΧΗΜΑ ΣΑΣ".

Εάν χρησιμοποιείτε διαφορετικό ψυκτικό υγρό από το SUZUKI LLC: Super (Μπλε), ακολουθήστε το πρόγραμμα συντήρησης "SUZUKI LLC: Standard (Πράσινο)"

#3: Το φίλτρο καυσίμου για το μοντέλο Ρωσίας δεν απαιτεί συντήρηση.

ΕΛΕΓΧΟΣ ΚΑΙ ΣΥΝΤΗΡΗΣΗ

Το διάστημα συντήρησης θα πρέπει να εκτιμάται με βάση την ένδειξη του χιλιομετρητή ή τους μήνες, ανάλογα με το τι προηγείται.	χλμ (X1000)	35	40	45	50	55	60
	μίλια (X1000)	21	24	27	30	33	36
	μήνες	42	48	54	60	66	72
ΚΙΝΗΤΗΡΑΣ							
*1-1. Ιμάντας	Έλεγχος τάσης, *Ρύθμιση, *Αντικατάσταση		Ελέγξτε κάθε 15000χλμ. (9000 μίλια) ή 18 μήνες Αντικαταστήστε κάθε 45000χλμ. (27000 μίλια) ή 54 μήνες				
1-2. Λάδι και φίλτρο λαδιού			A	A	A	A	A
*1-3. Ψεκασμός καυσίμου (#1)			-	-	-	-	E
1-4. Ψυκτικό υγρό	SUZUKI LLC: Super (Μπλε) (#1)	Πρώτη φορά μόνο: Δεύτερη φορά και εφεξής:	Αντικαταστήστε κάθε 15000χλμ. (9000 μίλια) ή 96 μήνες Αντικαταστήστε κάθε 75000χλμ. (45000 μίλια) ή 48 μήνες				
	SUZUKI LLC: Standard (Πράσινο)		Αντικαταστήστε κάθε 40000χλμ. (24000 μίλια) ή 36 μήνες				
*1-5. Εξάτμιση (εκτός καταλύτη)			-	-	-	-	E
ΑΝΑΦΛΕΞΗ							
2-1. Μπουζί	Ιριδίου		-	-	-	-	A
ΚΑΥΣΙΜΟ							
3-1. Στοιχείο φίλτρου αέρα*1	Ασφαλτόδρομος		Ελέγξτε κάθε 2500 χλμ. (1500 μίλια). Αντικαταστήστε κάθε 30000χλμ. (18000 μίλια) ή 24 μήνες				
*3-2. Σωληνώσεις καυσίμου			-	-	-	-	E
*3-3. Φίλτρο καυσίμου (#3)			Αντικαταστήστε κάθε 105000χλμ. (63000 μίλια)				
*3-4. Ρεζερβουάρ			Ελέγξτε κάθε 40000χλμ. (24000 μίλια) ή 48 μήνες				
ΣΥΣΤΗΜΑ ΕΛΕΓΧΟΥ ΚΑΥΣΑΕΡΙΩΝ							
*4-1. Βαλβίδα PCV			Ελέγξτε κάθε 90000χλμ. (54000 μίλια) ή 108 μήνες				
*4-2. Σύστημα ελέγχου αναθυμιάσεων καυσαερίων			Ελέγξτε κάθε 90000χλμ. (54000 μίλια) ή 108 μήνες				

#1: Εκτός μοντέλων Ευρώπης, Ισραήλ, Τουρκίας, Καζακιστάν, Ουκρανίας, Ρωσίας, Αρμενίας, Αζερμπαϊτζάν, Γεωργίας, Γουαδελούπης, Μαρτινίκας, Γαλλικής Γουιάνας, Αυστραλίας, Νέας Ζηλανδίας, Νέας Κληδονίας, Σινγκαπούρης, Χονκ Κονγκ και Μακάου.

#2: Πραγματοποιήστε έλεγχο στάθμης ψυκτικού όπως αναφέρεται στο Καθημερινός έλεγχος στο "ΛΕΙΤΟΥΡΓΩΝΤΑΣ ΤΟ ΟΧΗΜΑ ΣΑΣ".

Εάν χρησιμοποιείτε διαφορετικό ψυκτικό υγρό από το SUZUKI LLC: Super (Μπλε), ακολουθήστε το πρόγραμμα συντήρησης "SUZUKI LLC: Standard (Πράσινο)".

#3: Το φίλτρο καυσίμου για το μοντέλο Ρωσίας δεν απαιτεί συντήρηση.

Το διάστημα συντήρησης θα πρέπει να εκτιμάται με βάση την ένδειξη του χιλιομετρητή ή τους μήνες, ανάλογα με το τι προηγείται.	χλμ (Χ1000)	5	10	15	20	25	30
	μίλια (Χ1000)	3	6	9	12	15	18
	μήνες	6	12	18	24	30	36
ΦΡΕΝΑ							
*5-1. Δίσκοι και τακάκια		-	E	-	E	-	E
*5-2. Σωληνώσεις και σύνδεσμοι φρένων		Ελέγξτε κάθε 30000χλμ (18000 μίλια) ή 24 μήνες					
5-3. Υγρά φρένων (#4)		Αντικαταστήστε κάθε 30000χλμ (18000 μίλια) ή 24 μήνες					
5-4. Πεντάλ και υγρά φρένων		-	E	-	E	-	E
5-5. Χειρόφρενο και ντιζα	Ελέγξτε, *Ρύθμιση (1η φορά στα 10000 χλμ μόνο)	-	E	-	-	-	-
ΠΛΑΙΣΙΟ ΚΑΙ ΑΜΑΞΩΜΑ							
*6-1. Υγρά συμπλέκτη (#4)		Αντικαταστήστε κάθε 30000χλμ (18000 μίλια) ή 24 μήνες					
*6-2. Συμπλέκτης (Πεντάλ και στάθμη υγρών)		-	E	-	E	-	E
6-3. Ελαστικά/Τροχοί (#5)		-	E	-	E	-	E
*6-4. Ρουλεμάν τροχών (#6)		Ελέγξτε κάθε 15000χλμ (9000 μίλια) ή 12 μήνες					
*6-5. Φούσκες άξονα κίνησης/Άξονες κίνησης (4WD) (#7)		Ελέγξτε κάθε 15000χλμ (9000 μίλια) ή 12 μήνες					
*6-6. Σύστημα ανάρτησης (#8)		Ελέγξτε κάθε 30000χλμ (18000 μίλια) ή 24 μήνες					
*6-7. Σύστημα διεύθυνσης (#9)		Ελέγξτε κάθε 30000χλμ (18000 μίλια) ή 24 μήνες					
*6-8. Λάδι μηχανικού κιβωτίου	“SUZUKI GEAR OIL 75W”	Ελέγξτε κάθε 30000χλμ (18000 μίλια) ή 24 μήνες					
	Εκτός “SUZUKI GEAR OIL 75W”	Αντικαταστήστε κάθε 60000χλμ (36000 μίλια) ή 48 μήνες					
*6-9. Αυτόματο κιβώτιο	Έλεγχος διαρροής υγρών	Αντικαταστήστε κάθε 30000χλμ (18000 μίλια) ή 24 μήνες					
*6-10. Λάδι μετάδοσης (4WD)		Ελέγξτε κάθε 30000χλμ (18000 μίλια) ή 24 μήνες					
*6-11. Λάδι διαφορικού (4WD)		Ελέγξτε κάθε 30000χλμ (18000 μίλια) ή 24 μήνες					
6-12.Κλειδαριές, μάνταλα, μεντεσέδες		-	-	-	-	-	E
*6-13. Στοιχείο φίλτρου κλιματισμού (προαιρετικός εξοπλισμός)	Πρώτη φορά:	Ελέγξτε κάθε 15000χλμ (918000 μίλια) ή 12 μήνες					
	Δεύτερη φορά και στη συνέχεια:	Ελέγξτε κάθε 30000χλμ (18000 μίλια) ή 24 μήνες					
		Αντικαταστήστε κάθε 40000χλμ (24000 μίλια) ή 36 μήνες					
		Επαναλάβετε κάθε 40000χλμ (24000 μίλια) ή 36 μήνες					

#4: Τα υγρά συμπλέκτη παρέχονται από το δοχείο υγρών φρένων.

#5: Ελαστικά/Τροχοί (και εναλλαγή τροχών) για μοντέλο Μεξικού: Ελέγξτε κάθε 5000 χλμ (3 μίλια) ή 6 μήνες.

#6: Ρουλεμάν τροχών για μοντέλο Μεξικού: Ελέγξτε κάθε 5000 χλμ (3 μίλια) ή 6 μήνες.

#7: Φούσκες άξονα κίνησης/άξονες κίνησης(4WD) για μοντέλο Μεξικού: Ελέγξτε κάθε 5000 χλμ (3 μίλια) ή 6 μήνες.

#8: Σύστημα ανάρτησης για μοντέλο Μεξικού: Ελέγξτε κάθε 5000 χλμ (3 μίλια) ή 6 μήνες.

#9: Σύστημα διεύθυνσης για μοντέλο Μεξικού: Ελέγξτε κάθε 5000 χλμ (3 μίλια) ή 6 μήνες.

▲ ΠΡΟΕΙΔΟΠΟΙΗΣΗ

Τα αμορτισέρ περιέχουν αέριο υπό υψηλή πίεση. Μην προσπαθήσετε ποτέ να τα αποσυρμολογήσετε ή να τα πετάξετε σε φωτιά. Μην τα αποθηκεύετε κοντά σε καλοριφέρ ή θερμαντικό σώμα. Όταν πραγματοποιείτε εργασίες στα αμορτισέρ, το αέριο πρέπει να ελευθερωθεί με ασφαλή τρόπο. Ζητήστε τη βοήθεια του Επίσημου Συνεργάτη SUZUKI.

ΕΛΕΓΧΟΣ ΚΑΙ ΣΥΝΤΗΡΗΣΗ

Το διάστημα συντήρησης θα πρέπει να εκτιμάται με βάση την ένδειξη του χιλιομετρητή ή τους μήνες, ανάλογα με το τι προηγείται.	χλμ (Χ1000)	35	40	45	50	55	60
	μίλια (Χ1000)	21	24	27	30	33	36
	μήνες	42	48	54	60	66	72
ΦΡΕΝΑ							
*5-1. Δίσκοι και τακάκια	-	E	-	E	-	E	
*5-2. Σωληνώσεις και σύνδεσμοι φρένων	Ελέγξτε κάθε 30000χλμ (18000 μίλια) ή 24 μήνες						
5-3. Υγρά φρένων (#4)	Αντικαταστήστε κάθε 30000χλμ (18000 μίλια) ή 24 μήνες						
5-4. Πεντάλ και υγρά φρένων	-	E	-	E	-	E	
5-5. Χειρόφρενο και ντιζά	Ελέγξτε, *Ρύθμιση (1η φορά στα 10000 χλμ μόνο)	-	-	-	-	-	-
ΠΛΑΙΣΙΟ ΚΑΙ ΑΜΑΞΩΜΑ							
*6-1. Υγρά συμπλέκτη (#4)	Αντικαταστήστε κάθε 30000χλμ (18000 μίλια) ή 24 μήνες						
*6-2. Συμπλέκτης (Πεντάλ και στάθμη υγρών)	-	E	-	E	-	E	
6-3. Ελαστικά/Τροχοί (#5)	-	E	-	E	-	E	
*6-4. Ρουλεμάν τροχών (#6)	Ελέγξτε κάθε 15000χλμ (9000 μίλια) ή 12 μήνες						
*6-5. Φούσκες άξονα κίνησης/Άξονες κίνησης (4WD) (#7)	Ελέγξτε κάθε 15000χλμ (9000 μίλια) ή 12 μήνες						
*6-6. Σύστημα ανάρτησης (#8)	Ελέγξτε κάθε 30000χλμ (18000 μίλια) ή 24 μήνες						
*6-7. Σύστημα διεύθυνσης (#9)	Ελέγξτε κάθε 30000χλμ (18000 μίλια) ή 24 μήνες						
*6-8. Λάδι μηχανικού κιβωτίου	“SUZUKI GEAR OIL 75W”	Ελέγξτε κάθε 30000χλμ (18000 μίλια) ή 24 μήνες					
	Εκτός “SUZUKI GEAR OIL 75W”	Αντικαταστήστε κάθε 60000χλμ (36000 μίλια) ή 48 μήνες					
*6-9. Αυτόματο κιβώτιο	Έλεγχος διαρροής υγρών	Αντικαταστήστε κάθε 30000χλμ (18000 μίλια) ή 24 μήνες					
*6-10. Λάδι μετάδοσης (4WD)	Ελέγξτε κάθε 30000χλμ (18000 μίλια) ή 24 μήνες						
*6-11. Λάδι διαφορικού (4WD)	Ελέγξτε κάθε 30000χλμ (18000 μίλια) ή 24 μήνες						
6-12. Κλειδαριές, μάνταλα, μεντεσέδες	- - - - - - E						
*6-13. Στοιχείο φίλτρου κλιματισμού (προαιρετικός εξοπλισμός)	Πρώτη φορά:	Ελέγξτε κάθε 15000χλμ (918000 μίλια) ή 12 μήνες					
	Δεύτερη φορά και στη συνέχεια:	Ελέγξτε κάθε 30000χλμ (18000 μίλια) ή 24 μήνες Αντικαταστήστε κάθε 40000χλμ (24000 μίλια) ή 36 μήνες Επαναλάβετε κάθε 40000χλμ (24000 μίλια) ή 36 μήνες					

#4: Τα υγρά συμπλέκτη παρέχονται από το δοχείο υγρών φρένων.

#5: Ελαστικά/Τροχοί (και εναλλαγή τροχών) για μοντέλο Μεξικού: Ελέγξτε κάθε 5000 χλμ (3 μίλια) ή 6 μήνες.

#6: Ρουλεμάν τροχών για μοντέλο Μεξικού: Ελέγξτε κάθε 5000 χλμ (3 μίλια) ή 6 μήνες.

#7: Φούσκες άξονα κίνησης/άξονες κίνησης(4WD) για μοντέλο Μεξικού: Ελέγξτε κάθε 5000 χλμ (3 μίλια) ή 6 μήνες.

#8: Σύστημα ανάρτησης για μοντέλο Μεξικού: Ελέγξτε κάθε 5000 χλμ (3 μίλια) ή 6 μήνες.

#9: Σύστημα διεύθυνσης για μοντέλο Μεξικού: Ελέγξτε κάθε 5000 χλμ (3 μίλια) ή 6 μήνες.

ΣΗΜΕΙΩΣΗ:

4WD: ALL GRIP

ΣΗΜΕΙΩΣΗ:

Αυτός ο πίνακας υποδεικνύει το πρόγραμμα συντήρησης μέχρις τα 60000 χλμ. (36000 μίλια).

Όταν υπερβεί το όριο αυτό πραγματοποιείτε την συντήρηση του οχήματος αντίστοιχα στα ίδια διαστήματα.

- *1 Ελέγξτε πιο συχνά εάν χρησιμοποιείτε το αυτοκίνητο σε συνθήκες σκόνης.
- *2 Καθαρίστε πιο συχνά εάν μειωθεί η ροή αέρα από το σύστημα κλιματισμού.

ΕΛΕΓΧΟΣ ΚΑΙ ΣΥΝΤΗΡΗΣΗ

Πρόγραμμα Περιοδικής Συντήρησης (μοντέλο Ε.Ε. και Ισραήλ) - Για κινητήρες K10C και K14C

“Α”: Αντικαταστήστε

“Ε”: Ελέγξτε, Καθαρίστε, ρυθμίστε λιπάνετε ή αντικαταστήστε

ΣΗΜΕΙΩΣΗ:

Αυτός ο πίνακας υποδεικνύει το πρόγραμμα συντήρησης μέχρι τα 240000 χλμ. (150000 μίλια). Όταν υπερβεί το όριο αυτό πραγματοποιείτε την συντήρηση του οχήματος αντίστοιχα στα ίδια διαστήματα.

Το διάστημα συντήρησης θα πρέπει να εκτιμάται με βάση την ένδειξη του χιλιομετρητή ή τους μήνες, ανάλογα με το τι προηγείται.		χλμ (X1000)	20	40	60	80	100	120
		μίλια (X1000)	12.5	25	37.5	50	62.5	75
		μήνες	12	24	36	48	60	72
ΚΙΝΗΤΗΡΑΣ								
*1-1. Ιμάντας	Έλεγχος τάσης, *Ρύθμιση, * Αντικατάσταση		-	E	-	E	-	A
1-2. Λάδι και φίλτρο λαδιού	Προδιαγραφές ACEA ή SUZUKI GENUINE OIL (#1)		Αντικαταστήστε ακολουθώντας την ένδειξη της λυχνίας αλλαγής λαδιών ή το μήνυμα της οθόνης πληροφοριών. Εάν δεν ανάψει η λυχνία ή δεν εμφανισθεί μήνυμα, αντικαταστήστε κάθε 20000 χλμ (12500 μίλια) ή 12 μήνες.					
	Εκτός από ACEA ή SUZUKI GENUINE OIL (#1)		Ανατρέξτε στο "Λυχνία αλλαγής λαδιών (προαιρετικός εξοπλισμός)" ή "Οθόνη πληροφοριών" στο "ΠΡΙΝ ΤΗΝ ΟΔΗΓΗΣΗ".					
	Εκτός από ACEA ή SUZUKI GENUINE OIL (#1)		Αντικαταστήστε ακολουθώντας την ένδειξη της λυχνίας αλλαγής λαδιών ή το μήνυμα της οθόνης πληροφοριών. Εάν δεν ανάψει η λυχνία ή δεν εμφανισθεί μήνυμα, αντικαταστήστε κάθε 15000 χλμ (9375 μίλια) ή 12 μήνες. Ανατρέξτε στο "Λυχνία αλλαγής λαδιών (προαιρετικός εξοπλισμός)" στο "ΠΡΙΝ ΤΗΝ ΟΔΗΓΗΣΗ".					
1-3. Ψυκτικό υγρό	SUZUKI LLC: Super (Μπλε) (#2)	Πρώτη φορά μόνο:	Αντικαταστήστε κάθε 160000χλμ. (1090000 μίλια) ή 96 μήνες					
		Δεύτερη φορά και εφεξής:	Αντικαταστήστε κάθε 80000χλμ. (50000 μίλια) ή 48 μήνες					
	SUZUKI LLC: Standard (Πράσινο)		Αντικαταστήστε κάθε 40000χλμ. (25000 μίλια) ή 36 μήνες					
*1-4. Εξάτμιση (εκτός καταλύτη)			-	E	-	E	-	E
ΑΝΑΦΛΕΞΗ								
2-1. Μπουζί	Ιριδίου		-	-	A	-	-	A
ΚΑΥΣΙΜΟ								
3-1. Στοιχείο φίλτρου αέρα	Ασφαλτόδρομος		Ελέγξτε κάθε 20000χλμ. (12500 μίλια) ή 12 μήνες					
			Αντικαταστήστε κάθε 40000χλμ. (25000 μίλια) ή 36 μήνες					
	Χωματόδρομος		Ανατρέξτε στο πρόγραμμα "Για δύσκολες συνθήκες οδήγησης"					
*3-2. Σωληνώσεις καυσίμου			-	E	-	E	-	E
*3-3. Ρεζερβουάρ			-	E	-	E	-	E

#1: Για λεπτομέρειες ανατρέξτε στο "Λάδι και φίλτρο λαδιού".

#2: Πραγματοποιήστε έλεγχο στάθμης ψυκτικού όπως αναφέρεται στο Καθημερινός έλεγχος στο "ΛΕΙΤΟΥΡΓΩΝΤΑΣ ΤΟ ΟΧΗΜΑ ΣΑΣ".

Εάν χρησιμοποιείτε διαφορετικό ψυκτικό υγρό από το SUZUKI LLC: Super (Μπλε), ακολουθήστε το πρόγραμμα συντήρησης "SUZUKI LLC: Standard (Πράσινο)" (Αντικαταστήστε κάθε 40000 χλμ (25000 μίλια) ή 36 μήνες.)

ΕΛΕΓΧΟΣ ΚΑΙ ΣΥΝΤΗΡΗΣΗ

Το διάστημα συντήρησης θα πρέπει να εκτιμάται με βάση την ένδειξη του χιλιομετρητή ή τους μήνες, ανάλογα με το τι προηγείται.	χλμ (Χ1000)	140	160	180	200	220	240	
	μίλια (Χ1000)	87.5	100	112.5	125	137.5	150	
	μήνες	84	96	108	120	132	144	
ΚΙΝΗΤΗΡΑΣ								
*1-1. Ιμάντας	Έλεγχος τάσης, *Ρύθμιση, * Αντικατάσταση		-	E	-	E	-	A
1-2. Λάδι και φίλτρο λαδιού	Προδιαγραφές ACEA ή SUZUKI GENUINE OIL (#1)		Αντικαταστήστε ακολουθώντας την ένδειξη της λυχνίας αλλαγής λαδιών ή το μήνυμα της οθόνης πληροφοριών. Εάν δεν ανάψει η λυχνία ή δεν εμφανισθεί μήνυμα, αντικαταστήστε κάθε 20000 χλμ (12500 μίλια) ή 12 μήνες. Ανατρέξτε στο “Λυχνία αλλαγής λαδιών (προαιρετικός εξοπλισμός)” ή “Οθόνη πληροφοριών” στο “ΠΡΙΝ ΤΗΝ ΟΔΗΓΗΣΗ”.					
	Εκτός από ACEA ή SUZUKI GENUINE OIL (#1)		Αντικαταστήστε ακολουθώντας την ένδειξη της λυχνίας αλλαγής λαδιών ή το μήνυμα της οθόνης πληροφοριών. Εάν δεν ανάψει η λυχνία ή δεν εμφανισθεί μήνυμα, αντικαταστήστε κάθε 15000 χλμ (9375 μίλια) ή 12 μήνες. Ανατρέξτε στο “Λυχνία αλλαγής λαδιών (προαιρετικός εξοπλισμός)” στο “ΠΡΙΝ ΤΗΝ ΟΔΗΓΗΣΗ”.					
1-3. Ψυκτικό υγρό	SUZUKI LLC: Super (Μπλε) (#2)	Πρώτη φορά μόνο:	Αντικαταστήστε κάθε 160000χλμ. (109000 μίλια) ή 96 μήνες					
		Δεύτερη φορά και εφεξής:	Αντικαταστήστε κάθε 80000χλμ. (50000 μίλια) ή 48 μήνες					
	SUZUKI LLC: Standard (Πράσινο)		Αντικαταστήστε κάθε 40000χλμ. (25000 μίλια) ή 36 μήνες					
*1-4. Εξάτμιση (εκτός καταλύτη)			-	E	-	E	-	E
ΑΝΑΦΛΕΞΗ								
2-1. Μπουζί	Ιριδίου		-	-	A	-	-	A
ΚΑΥΣΙΜΟ								
3-1. Στοιχείο φίλτρου αέρα	Ασφαλτόδρομος		Ελέγξτε κάθε 20000χλμ. (12500 μίλια) ή 12 μήνες					
	Χωματόδρομος		Αντικαταστήστε κάθε 40000χλμ. (25000 μίλια) ή 36 μήνες Ανατρέξτε στο πρόγραμμα “Για δύσκολες συνθήκες οδήγησης”					
*3-2. Σωληνώσεις καυσίμου			-	E	-	E	-	E
*3-3. Ρεζερβουάρ			-	E	-	E	-	E

#1: Για λεπτομέρειες ανατρέξτε στο “Λάδι και φίλτρο λαδιού”.

#2: Πραγματοποιήστε έλεγχο στάθμης ψυκτικού όπως αναφέρεται στο Καθημερινός έλεγχος στο “ΛΕΙΤΟΥΡΓΩΝΤΑΣ ΤΟ ΟΧΗΜΑ ΣΑΣ”.

Εάν χρησιμοποιείτε διαφορετικό ψυκτικό υγρό από το SUZUKI LLC: Super (Μπλε), ακολουθήστε το πρόγραμμα συντήρησης “SUZUKI LLC: Standard (Πράσινο)” (Αντικαταστήστε κάθε 40000 χλμ (25000 μίλια) ή 36 μήνες.)

Το διάστημα συντήρησης θα πρέπει να εκτιμάται με βάση την ένδειξη του χιλιομετρητή ή τους μήνες, ανάλογα με το τι προηγείται.	χλμ (X1000)	20	40	60	80	100	120
	μίλια (X1000)	12,5	25	37,5	50	62,5	75
	μήνες	12	24	36	48	60	72
ΣΥΣΤΗΜΑ ΕΛΕΓΧΟΥ ΚΑΥΣΑΕΡΙΩΝ							
*4-1. Βαλβίδα PCV	-	-	-	E	-	-	-
*4-2. Σύστημα αναθυμιάσεων καυσίμου	-	-	-	-	-	-	E
ΦΡΕΝΑ							
*5-1. Δίσκοι και τακάκια	E	E	E	E	E	E	E
*5-2. Σωληνώσεις και σύνδεσμοι φρένων	-	E	-	E	-	-	E
5-3. Υγρά φρένων (#3)	-	A	-	A	-	-	A
5-4. Πεντάλ και στάθμη υγρών	E	E	E	E	E	E	E
5-4. Χειρόφρενο και ντίτζα	Έλεγχος, *Αντικατάσταση (1η φορά στα 20000 χλμ)	E	-	-	-	-	-
ΠΛΑΙΣΙΟ ΚΑΙ ΑΜΑΞΩΜΑ							
*6-1. Υγρά συμπλέκτη (#3)	-	A	-	E	-	-	E
*6-2. Συμπλέκτης (Πεντάλ και στάθμη υγρών)	E	E	E	E	E	E	E
6-3. Ελαστικά/Τροχοί	E	E	E	E	E	E	E
*6-4. Ρουλεμάν τροχών	-	E	-	E	-	-	E
*6-5. Φούσκες άξονα κίνησης	-	E	-	E	-	-	E
*6-6. Άξονες κίνησης (4WD)	-	E	-	E	-	-	E
*6-7. Σύστημα ανάρτησης	-	E	-	E	-	-	E
*6-8. Σύστημα διεύθυνσης	-	E	-	E	-	-	E
*6-8. Λάδι μηχανικού κιβωτίου	"SUZUKI GEAR OIL 75W" Εκτός "SUZUKI GEAR OIL 75W"	Ελέγξτε κάθε 40000χλμ (25000 μίλια) ή 24 μήνες					
*6-10. Αυτόματο κιβώτιο	Έλεγχος διαρροής υγρών	-	A	-	A	-	A
*6-11. Λάδι μετάδοσης (4WD)		Ελέγξτε κάθε 40000χλμ (25000 μίλια) ή 24 μήνες					
*6-12. Λάδι διαφορικού (4WD)		Αντικαταστήστε κάθε 160000χλμ (100000 μίλια) ή 96 μήνες					
		Ελέγξτε κάθε 40000χλμ (25000 μίλια) ή 24 μήνες					
		Αντικαταστήστε κάθε 160000χλμ (100000 μίλια) ή 96 μήνες					
6-13. Κλειδαριές, μάνταλα, μεντεσέδες	-	E	-	E	-	-	E
*6-14. Στοιχείο φίλτρου κλιματισμού (προαιρετικός εξοπλισμός)	-	E	A	-	E	-	A

#3: Τα υγρά συμπλέκτη παρέχονται από το δοχείο υγρών φρένων.

ΠΡΟΕΙΔΟΠΟΙΗΣΗ

Τα αμορτισέρ περιέχουν αέριο υπό υψηλή πίεση. Μην προσπαθήσετε ποτέ να τα αποσυαρμολογήσετε ή να τα πετάξετε σε φωτιά. Μην τα αποθηκεύετε κοντά σε καλοριφέρ ή θερμαντικό σώμα. Όταν πραγματοποιείτε εργασίες στα αμορτισέρ, το αέριο πρέπει να ελευθερωθεί με ασφαλή τρόπο. Ζητήστε τη βοήθεια του Επίσημου Συνεργάτη SUZUKI.

ΕΛΕΓΧΟΣ ΚΑΙ ΣΥΝΤΗΡΗΣΗ

Το διάστημα συντήρησης θα πρέπει να εκτιμάται με βάση την ένδειξη του χιλιόμετρητή ή τους μήνες, ανάλογα με το τι προηγείται.	χλμ (X1000)	140	160	180	200	220	240
	μίλια (X1000)	87.5	100	112.5	125	137.5	150
	μήνες	84	96	108	120	132	144
ΣΥΣΤΗΜΑ ΕΛΕΓΧΟΥ ΚΑΥΣΑΕΡΙΩΝ							
*4-1. Βαλβίδα PCV		-	E	-	-	-	E
*4-2. Σύστημα αναθυμιάσεων καυσίμου		-	-	-	-	-	E
ΦΡΕΝΑ							
*5-1. Δίσκοι και τακάκια		E	E	E	E	E	E
*5-2. Σωληνώσεις και σύνδεσμοι φρένων		-	E	-	E	-	E
5-3. Υγρά φρένων (#3)		-	A	-	A	-	A
5-4. Πεντάλ και στάθμη υγρών		E	E	E	E	E	E
5-4. Χειρόφρενο και ντίζα	Έλεγχος, *Αντικατάσταση (1η φορά στα 20000 χλμ)	-	-	-	-	-	-
ΠΛΑΙΣΙΟ ΚΑΙ ΑΜΑΞΩΜΑ							
*6-1. Υγρά συμπλέκτη (#3)		-	A	-	A	-	A
*6-2. Συμπλέκτης (Πεντάλ και στάθμη υγρών)		E	E	E	E	E	E
6-3. Ελαστικά/Τροχοί		E	E	E	E	E	E
*6-4. Ρουλεμάν τροχών		-	E	-	E	-	E
*6-5. Φούσκες άξονα κίνησης		-	E	-	E	-	E
*6-6. Άξονες κίνησης (4WD)		-	E	-	E	-	E
*6-7. Σύστημα ανάρτησης		-	E	-	E	-	E
*6-8. Σύστημα διεύθυνσης		-	E	-	E	-	E
*6-8. Λάδι μηχανικού κιβωτίου	"SUZUKI GEAR OIL 75W"	Ελέγξτε κάθε 40000χλμ (25000 μίλια) ή 24 μήνες					
	Εκτός "SUZUKI GEAR OIL 75W"	-	A	-	A	-	A
*6-10. Αυτόματο κιβώτιο	Έλεγχος διαρροής υγρών	-	E	-	E	-	E
*6-11. Λάδι μετάδοσης (4WD)		Ελέγξτε κάθε 40000χλμ (25000 μίλια) ή 24 μήνες					
		Αντικαταστήστε κάθε 160000χλμ (100000 μίλια) ή 96 μήνες					
*6-12. Λάδι διαφορικού (4WD)		Ελέγξτε κάθε 40000χλμ (25000 μίλια) ή 24 μήνες					
		Αντικαταστήστε κάθε 160000χλμ (100000 μίλια) ή 96 μήνες					
6-13. Κλειδαριές, μάνταλα, μεντεσέδες		-	E	-	E	-	E
*6-14. Στοιχείο φίλτρου κλιματισμού (προαιρετικός εξοπλισμός)		-	E	A	-	E	A

#3: Τα υγρά συμπλέκτη παρέχονται από το δοχείο υγρών φρένων.

ΣΗΜΕΙΩΣΗ:

4WD: ALL GRIP

Συνιστώμενη συντήρηση για χρήση σε δύσκολες συνθήκες (για μοντέλα Ε.Ε., και Ισραήλ)

- Για κινητήρες K10C και K14C

Ακολουθήστε το πλάνο συντήρησης εφόσον το όχημα σας χρησιμοποιείται σε μία ή περισσότερες από τις παρακάτω συνθήκες:

- Όταν χρησιμοποιείτε το αυτοκίνητο σας για αποστάσεις μικρότερες των 6 χλμ (4 μίλια).
- Όταν χρησιμοποιείτε το αυτοκίνητο σας για αποστάσεις μικρότερες των 16 χλμ (10 μίλια) σε συνθήκες παγετού.
- Όταν χρησιμοποιείτε το αυτοκίνητο σας σε συνθήκες κυκλοφοριακής συμφόρησης.
- Όταν χρησιμοποιείτε το αυτοκίνητο σας σε συνθήκες παγετού ή σε δρόμους με αλάτι.
- Όταν χρησιμοποιείτε το αυτοκίνητο σας σε χωματόδρομους ή λασπωμένους δρόμους.
- Όταν χρησιμοποιείτε το αυτοκίνητο σας σε περιοχές με πολλή σκόνη.
- Όταν χρησιμοποιείτε το αυτοκίνητο σας σε υψηλές ταχύτητες ή λειτουργείτε τον κινητήρα σε υψηλές στροφές.
- Όταν ρυμουλκείτε τρέιλερ.
- Όταν το αυτοκίνητο χρησιμοποιείται ως όχημα μεταφοράς, ταξί ή περιπολικό ή σε άλλες εμπορικές δραστηριότητες.

ΕΛΕΓΧΟΣ ΚΑΙ ΣΥΝΤΗΡΗΣΗ

Το διάστημα συντήρησης θα πρέπει να εκτιμάται με βάση την ένδειξη του χιλιομετρητή ή τους μήνες, ανάλογα με το τι προηγείται.	χλμ (Χ1000)	10	20	30	40	50	60	
	μίλια (Χ1000)	6.25	12.5	18.75	25	31.25	37.5	
	μήνες	6	12	18	24	30	36	
ΚΙΝΗΤΗΡΑΣ								
*1-1. Ιμάντας	Έλεγχος τάσης, *Ρύθμιση, * Αντικατάσταση		-	E	-	E	-	A
1-2. Λάδι και φίλτρο λαδιού			Αντικαταστήστε κάθε 7500χλμ. (4687 μίλια) ή 6 μήνες Ανατρέξτε στο "Λυχνία αλλαγής λαδιών (προαιρετικός εξοπλισμός)" ή "Οθόνη πληροφοριών" στο "ΠΡΙΝ ΤΗΝ ΟΔΗΓΗΣΗ".					
1-3. Ψυκτικό υγρό	SUZUKI LLC: Super (Μπλε) (#2)	Πρώτη φορά μόνο:	Αντικαταστήστε κάθε 160000χλμ. (100000 μίλια) ή 96 μήνες					
		Δεύτερη φορά και εφεξής:	Αντικαταστήστε κάθε 80000χλμ. (50000 μίλια) ή 48 μήνες					
	SUZUKI LLC: Standard (Πράσινο)		Αντικαταστήστε κάθε 40000χλμ. (25000 μίλια) ή 36 μήνες					
*1-4. Εξάτμιση (εκτός καταλύτη)			-	-	-	E	-	-
ΑΝΑΦΛΕΞΗ								
2-1. Μπουζί	Ιριδίου		Αντικαταστήστε κάθε 30000χλμ. (18750 μίλια) ή 24 μήνες					
ΚΑΥΣΙΜΟ								
3-1. Στοιχείο φίλτρου αέρα*1			Ελέγξτε κάθε 2500χλμ. (1562 μίλια) Αντικαταστήστε κάθε 30000χλμ. (18750 μίλια) ή 24 μήνες					
*3-2. Σωληνώσεις καυσίμου			-	-	-	E	-	-
*3-3. Ρεζερβουάρ			-	-	-	E	-	-
ΣΥΣΤΗΜΑ ΕΛΕΓΧΟΥ ΚΑΥΣΑΕΡΙΩΝ								
*4-1. Βαλβίδα PCV			Ελέγξτε κάθε 80000χλμ. (50000 μίλια) ή 48 μήνες					
*4-2. Σύστημα αναθυμιάσεων καυσίμου			-	-	-	-	-	-

#1: Για λεπτομέρειες ανατρέξτε στο "Λάδι και φίλτρο λαδιού".

#2: Πραγματοποιήστε έλεγχο στάθμης ψυκτικού όπως αναφέρεται στο Καθημερινός έλεγχος στο "ΛΕΙΤΟΥΡΓΩΝΤΑΣ ΤΟ ΟΧΗΜΑ ΣΑΣ". Εάν χρησιμοποιείτε διαφορετικό ψυκτικό υγρό από το SUZUKI LLC: Super (Μπλε), ακολουθήστε το πρόγραμμα συντήρησης "SUZUKI LLC: Standard (Πράσινο)". Αντικαταστήστε κάθε 40000 χλμ (25000 μίλια) ή 36 μήνες.

Το διάστημα συντήρησης θα πρέπει να εκτιμάται με βάση την ένδειξη του χιλιομετρητή ή τους μήνες, ανάλογα με το τι προηγείται.	χλμ (Χ1000)	70	80	90	100	110	120	
	μίλια (Χ1000)	43.75	50	56.25	62.5	68.75	75	
	μήνες	42	48	54	60	66	72	
ΚΙΝΗΤΗΡΑΣ								
*1-1. Ιμάντας	Έλεγχος τάσης, *Ρύθμιση, * Αντικατάσταση		-	E	-	E	-	A
1-2. Λάδι και φίλτρο λαδιού			Αντικαταστήστε κάθε 7500χλμ. (4687 μίλια) ή 6 μήνες Ανατρέξτε στο “Λυχνία αλλαγής λαδιών (προαιρετικός εξοπλισμός)” ή “Οθόνη πληροφοριών” στο “ΠΡΙΝ ΤΗΝ ΟΔΗΓΗΣΗ”.					
1-3. Ψυκτικό υγρό	SUZUKI LLC: Super (Μπλε) (#2)	Πρώτη φορά μόνο: Δεύτερη φορά και εφεξής:	Αντικαταστήστε κάθε 16000χλμ. (100000 μίλια) ή 96 μήνες Αντικαταστήστε κάθε 8000χλμ. (50000 μίλια) ή 48 μήνες Αντικαταστήστε κάθε 4000χλμ. (25000 μίλια) ή 36 μήνες					
*1-4. Εξάτμιση (εκτός καταλύτη)	SUZUKI LLC: Standard (Πράσινο)		-	E	-	-	-	E
ΑΝΑΦΛΕΞΗ								
2-1. Μπουζί	Ιριδίου		Αντικαταστήστε κάθε 3000χλμ. (18750 μίλια) ή 24 μήνες					
ΚΑΥΣΙΜΟ								
3-1. Στοιχείο φίλτρου αέρα*1			Ελέγξτε κάθε 2500χλμ. (1562 μίλια) Αντικαταστήστε κάθε 3000χλμ. (18750 μίλια) ή 24 μήνες					
*3-2. Σωληνώσεις καυσίμου			-	E	-	-	-	E
*3-3. Ρεζερβουάρ			-	E	-	-	-	E
ΣΥΣΤΗΜΑ ΕΛΕΓΧΟΥ ΚΑΥΣΑΕΡΙΩΝ								
*4-1. Βαλβίδα PCV			Ελέγξτε κάθε 8000χλμ. (50000 μίλια) ή 48 μήνες					
*4-2. Σύστημα αναθυμιάσεων καυσίμου			-	-	-	-	-	E

#1: Για λεπτομέρειες ανατρέξτε στο “Λάδι και φίλτρο λαδιού”.

#2: Πραγματοποιήστε έλεγχο στάθμης ψυκτικού όπως αναφέρεται στο Καθημερινός έλεγχος στο “ΛΕΙΤΟΥΡΓΩΝΤΑΣ ΤΟ ΟΧΗΜΑ ΣΑΣ”. Εάν χρησιμοποιείτε διαφορετικό ψυκτικό υγρό από το SUZUKI LLC: Super (Μπλε), ακολουθήστε το πρόγραμμα συντήρησης “SUZUKI LLC: Standard (Πράσινο)”. Αντικαταστήστε κάθε 40000 χλμ (25000 μίλια) ή 36 μήνες.

ΕΛΕΓΧΟΣ ΚΑΙ ΣΥΝΤΗΡΗΣΗ

Το διάστημα συντήρησης θα πρέπει να εκτιμάται με βάση την ένδειξη του χιλιομετρητή ή τους μήνες, ανάλογα με το τι προηγείται.	χλμ (Χ1000)	10	20	30	40	50	60
	μίλια (Χ1000)	6.25	12.5	18.75	25	31.25	37.5
	μήνες	6	12	18	24	30	36
ΦΡΕΝΑ							
*5-1. Δίσκοι και τακάκια	-	E	-	E	-	E	
*5-2. Σωληνώσεις και σύνδεσμοι φρένων	-	-	-	E	-	-	
5-3. Υγρά φρένων (#3)	-	-	-	A	-	-	
5-4. Πεντάλ και υγρά φρένων	-	E	-	E	-	E	
5-5. Χειρόφρενο και ντιζα	Ελέγξτε, *Ρύθμιση (1η φορά στα 10000 χλμ μόνο)	-	E	-	-	-	-
ΠΛΑΙΣΙΟ ΚΑΙ ΑΜΑΞΩΜΑ							
*6-1. Υγρά συμπλέκτη (#3)	-	-	-	A	-	-	
*6-2. Συμπλέκτης (Πεντάλ και στάθμη υγρών)	-	E	-	E	-	E	
6-3. Ελαστικά/Τροχοί	-	E	-	E	-	E	
*6-4. Ρουλεμάν τροχών	-	E	-	E	-	E	
*6-5. Φούσκες άξονα κίνησης	-	-	-	E	-	-	
*6-6. Άξονες κίνησης (4WD)	-	-	-	E	-	E	
*6-7. Σύστημα ανάρτησης	-	-	-	E	-	-	
*6-8. Σύστημα διεύθυνσης	-	-	-	E	-	-	
*6-9. Λάδι μηχανικού κιβωτίου	"SUZUKI GEAR OIL 75W"	Ελέγξτε κάθε 20000χλμ (12500 μίλια) ή 12 μήνες					
		Αντικαταστήστε κάθε 80000χλμ (50000 μίλια) ή 48 μήνες					
	Εκτός "SUZUKI GEAR OIL 75W"	-	A	-	A	-	A
*6-10. Αυτόματο κιβώτιο	Έλεγχος διαρροής υγρών	-	-	-	E	-	-
*6-11. Λάδι μετάδοσης (4WD)		Ελέγξτε κάθε 20000χλμ (12500 μίλια) ή 12 μήνες					
		Αντικαταστήστε κάθε 80000χλμ (50000 μίλια) ή 48 μήνες					
*6-12. Λάδι διαφορικού (4WD)		Ελέγξτε κάθε 20000χλμ (12500 μίλια) ή 12 μήνες					
		Αντικαταστήστε κάθε 80000χλμ (50000 μίλια) ή 48 μήνες					
6-13.Κλειδαριές, μάνταλα, μεντεσεδες	-	-	-	E	-	-	
*6-14. Στοιχείο φίλτρου κλιματισμού*2	-	E	-	E	-	A	

#3: Τα υγρά συμπλέκτη παρέχονται από το δοχείο υγρών φρένων.

⚠ ΠΡΟΕΙΔΟΠΟΙΗΣΗ

Τα αμορτισέρ περιέχουν αέριο υπό υψηλή πίεση. Μην προσπαθήσετε ποτέ να τα αποσυναρμολογήσετε ή να τα πετάξετε σε φωτιά. Μην τα αποθηκεύετε κοντά σε καλοριφέρ ή θερμαντικό σώμα. Όταν πραγματοποιείτε εργασίες στα αμορτισέρ, το αέριο πρέπει να ελευθερωθεί με ασφαλή τρόπο. Ζητήστε τη βοήθεια του Επίσημου Συνεργάτη SUZUKI.

Το διάστημα συντήρησης θα πρέπει να εκτιμάται με βάση την ένδειξη του χιλιομετρητή ή τους μήνες, ανάλογα με το τι προηγείται.	χλμ (X1000)	70	80	90	100	110	120
	μίλια (X1000)	43.75	50	56.25	62.5	68.75	76
	μήνες	42	48	54	60	66	72
ΦΡΕΝΑ							
*5-1. Δίσκοι και τακάκια	-	E	-	E	-	E	
*5-2. Σωληνώσεις και σύνδεσμοι φρένων	-	E	-	-	-	-	E
5-3. Υγρά φρένων (#3)	-	A	-	-	-	-	A
5-4. Πεντάλ και υγρά φρένων	-	E	-	E	-	-	E
5-5. Χειρόφρενο και ντιζα	Ελέγξτε, *Ρύθμιση (1η φορά στα 10000 χλμ μόνο)	-	-	-	-	-	-
ΠΛΑΙΣΙΟ ΚΑΙ ΑΜΑΞΩΜΑ							
*6-1. Υγρά συμπλέκτη (#3)	-	A	-	-	-	-	A
*6-2. Συμπλέκτης (Πεντάλ και στάθμη υγρών)	-	E	-	E	-	-	E
6-3. Ελαστικά/Τροχοί	-	E	-	E	-	-	E
*6-4. Ρουλεμάν τροχών	-	E	-	E	-	-	E
*6-5. Φούσκες άξονα κίνησης	-	E	-	-	-	-	E
*6-6. Άξονες κίνησης (4WD)	-	E	-	E	-	-	E
*6-7. Σύστημα ανάρτησης	-	E	-	-	-	-	E
*6-8. Σύστημα διεύθυνσης	-	E	-	-	-	-	E
*6-9. Λάδι μηχανικού κιβωτίου	"SUZUKI GEAR OIL 75W"	Ελέγξτε κάθε 20000χλμ (12500 μίλια) ή 12 μήνες					
		Αντικαταστήστε κάθε 80000χλμ (50000 μίλια) ή 48 μήνες					
	Εκτός "SUZUKI GEAR OIL 75W"	-	A	-	A	-	A
*6-10. Αυτόματο κιβώτιο	Έλεγχος διαρροής υγρών	-	E	-	-	-	E
*6-11. Λάδι μετάδοσης (4WD)		Ελέγξτε κάθε 20000χλμ (12500 μίλια) ή 12 μήνες					
		Αντικαταστήστε κάθε 80000χλμ (50000 μίλια) ή 48 μήνες					
*6-12. Λάδι διαφορικού (4WD)		Ελέγξτε κάθε 20000χλμ (12500 μίλια) ή 12 μήνες					
		Αντικαταστήστε κάθε 80000χλμ (50000 μίλια) ή 48 μήνες					
6-13.Κλειδαριές, μάνταλα, μεντεσέδες	-	E	-	-	-	-	E
*6-14. Στοιχείο φίλτρου κλιματισμού*2	-	E	-	E	-	-	A

#3: Τα υγρά συμπλέκτη παρέχονται από το δοχείο υγρών φρένων.

ΣΗΜΕΙΩΣΗ:

4WD: ALL GRIP

ΣΗΜΕΙΩΣΗ:

Αυτός ο πίνακας υποδεικνύει το πρόγραμμα συντήρησης μέχρις τα 120000 χλμ. (75000 μίλια).

Όταν υπερβεί το όριο αυτό πραγματοποιείτε την συντήρηση του οχήματος αντίστοιχα στα ίδια διαστήματα.

*1 Ελέγξτε πιο συχνά εάν το όχημα χρησιμοποιείται σε σκονισμένους δρόμους.

*2 Καθαρίστε πιο συχνά εάν η εισροή αέρα από τον κλιματισμό μειωθεί.

ΕΛΕΓΧΟΣ ΚΑΙ ΣΥΝΤΗΡΗΣΗ

Πρόγραμμα Περιοδικής Συντήρησης (μοντέλο Βραζιλίας)

“Α”: Αντικαταστήστε

“Ε”: Ελέγξτε, Καθαρίστε, ρυθμίστε λιπάνετε ή αντικαταστήστε

ΣΗΜΕΙΩΣΗ:

- Κατηγορία 1: Κινητήρας M16A
- Κατηγορία 2: Κινητήρας K14C

ΣΗΜΕΙΩΣΗ:

Αυτός ο πίνακας υποδεικνύει το πρόγραμμα συντήρησης μέχρι τα 180000 χλμ. (108000 μίλια). Όταν υπερβεί το όριο αυτό πραγματοποιείτε την συντήρηση του οχήματος αντίστοιχα στα ίδια διαστήματα.

- Κατηγορία 1: Κινητήρας M16A
- Κατηγορία 2: Κινητήρας K14C

- Για 2-1. “Μπουζι νικελίου”, αντικαταστήστε κάθε 50000χλμ. εφόσον απαιτείται από την τοπική νομοθεσία.

Το διάστημα συντήρησης θα πρέπει να εκτιμάται με βάση την ένδειξη του χιλιομετρητή ή τους μήνες, ανάλογα με το τι προηγείται.	χλμ (Χ1000)	15	30	45	60	75	90
	μίλια (Χ1000)	9	18	27	36	45	54
	μήνες	12	24	36	48	60	72
ΚΙΝΗΤΗΡΑΣ							
*1-1. Ιμάντας	Έλεγχος τάσης, *Ρύθμιση, *Αντικατάσταση	-	-	E	-	-	A
*1-2. Διάκενο βαλβίδων	[Κατηγορία 1] (#1)	-	E	-	E	-	E
1-3. Λάδι και φίλτρο λαδιού	[Κατηγορία 1]	Αντικαταστήστε κάθε 10000χλμ. (6000 μίλια) ή 12 μήνες					
	[Κατηγορία 2]	Αντικαταστήστε κάθε 7500χλμ. (4500 μίλια) ή 6 μήνες					
1-4. Ψεκασμός καυσίμου	[Κατηγορία 2]	-	E	-	E	-	E
1-5. Ψυκτικό υγρό	SUZUKI LLC: Super (Μπλε) (#1)	Πρώτη φορά μόνο:		Αντικαταστήστε κάθε 15000χλμ. (9000 μίλια) ή 96 μήνες			
	SUZUKI LLC: Standard (Πράσινο)	Δεύτερη φορά και εφεξής:		Αντικαταστήστε κάθε 75000χλμ. (45000 μίλια) ή 48 μήνες			
*1-6. Εξάτμιση (εκτός καταλύτη)		-	-	A	-	-	A
		-	E	-	E	-	E
ΑΝΑΦΛΕΞΗ							
2-1. Μπουζι Μπουζι για χρήση αμόλυβδης βενζίνης	[Κατηγορία 1] Νικελίου	-	-	A	-	-	A
	[Κατηγορία 2] Ιριδίου	-	-	-	A	-	-
Μπουζι για χρήση βενζίνης με μόλυβδο, ανατρέξτε στο πρόγραμμα “Για δύσκολες συνθήκες οδήγησης”							
ΚΑΥΣΙΜΟ							
3-1. Στοιχείο φίλτρου αέρα*1	Ασφαλτόδρομος	E	E	A	E	E	A
	Χωματόδρομος	Ανατρέξτε στο πρόγραμμα “Για δύσκολες συνθήκες οδήγησης”					
*3-2. Σωληνώσεις καυσίμου		-	E	-	E	-	E
*3-3. Φίλτρο καυσίμου		-	-	A	-	-	A
*3-4. Ρεζερβουάρ		-	-	E	-	-	E
ΣΥΣΤΗΜΑ ΕΛΕΓΧΟΥ ΚΑΥΣΑΕΡΙΩΝ							
*4-1. Βαλβίδα PCV		-	-	-	-	-	E
*4-2. Σύστημα ελέγχου αναθυμιάσεων καυσαερίων		-	-	-	-	-	E

#1: Δεν απαιτείται έλεγχος διακένου βαλβίδων στον κινητήρα K14C.

#2: Πραγματοποιήστε έλεγχο στάθμης ψυκτικού όπως αναφέρεται στο Καθημερινός έλεγχος στο “ΛΕΙΤΟΥΡΓΩΝΤΑΣ ΤΟ ΟΧΗΜΑ ΣΑΣ”.

Εάν χρησιμοποιείτε διαφορετικό ψυκτικό υγρό από το SUZUKI LLC: Super (Μπλε), ακολουθήστε το πρόγραμμα συντήρησης “SUZUKI LLC: Standard (Πράσινο)”

ΕΛΕΓΧΟΣ ΚΑΙ ΣΥΝΤΗΡΗΣΗ

Το διάστημα συντήρησης θα πρέπει να εκτιμάται με βάση την ένδειξη του χιλιομετρητή ή τους μήνες, ανάλογα με το τι προηγείται.	χλμ (X1000)	105	120	135	150	165	180
	μίλια (X1000)	63	72	81	90	99	108
	μήνες	84	96	108	120	132	144
ΚΙΝΗΤΗΡΑΣ							
*1-1. Ιμάντας	Έλεγχος τάσης, *Ρύθμιση, *Αντικατάσταση	-	-	E	-	-	A
*1-2. Διάρκιο βαλβίδων	[Κατηγορία 1] (#1)	-	E	-	E	-	E
1-3. Λάδι και φίλτρο λαδιού	[Κατηγορία 1] [Κατηγορία 2]	Αντικαταστήστε κάθε 10000χλμ. (6000 μίλια) ή 12 μήνες Αντικαταστήστε κάθε 7500χλμ. (4500 μίλια) ή 6 μήνες					
1-4. Ψεκασμός καυσίμου	[Κατηγορία 2]	-	E	-	E	-	E
1-5. Ψυκτικό υγρό	SUZUKI LLC: Super (Μπλε) (#1)	Πρώτη φορά μόνο: Δεύτερη φορά και εφεξής:		Αντικαταστήστε κάθε 15000χλμ. (90000 μίλια) ή 96 μήνες Αντικαταστήστε κάθε 7500χλμ. (45000 μίλια) ή 48 μήνες			
	SUZUKI LLC: Standard (Πράσινο)	-	-	A	-	-	A
*1-6. Εξάτμιση (εκτός καταλύτη)		-	E	-	E	-	E
ΑΝΑΦΛΕΞΗ							
2-1. Μπουζί Μπουζί για χρήση αμόλυβδης βενζίνης	[Κατηγορία 1] Νικελίου [Κατηγορία 2] Ιριδίου	-	-	A	-	-	A
Μπουζί για χρήση βενζίνης με μόλυβδο, ανατρέξτε στο πρόγραμμα "Για δύσκολες συνθήκες οδήγησης"		-	A	-	-	-	A
ΚΑΥΣΙΜΟ							
3-1. Στοιχείο φίλτρου αέρα*1	Ασφαλτόδρομος Χωματόδρομος	E	E	A	E	E	A
*3-2. Σωληνώσεις καυσίμου		-	E	-	E	-	E
*3-3. Φίλτρο καυσίμου		-	-	A	-	-	A
*3-4. Ρεζερβουάρ		-	-	E	-	-	E
ΣΥΣΤΗΜΑ ΕΛΕΓΧΟΥ ΚΑΥΣΑΕΡΙΩΝ							
*4-1. Βαλβίδα PCV		-	-	-	-	-	E
*4-2. Σύστημα ελέγχου αναθυμιάσεων καυσαερίων		-	-	-	-	-	E

#1: Δεν απαιτείται έλεγχος διακένου βαλβίδων στον κινητήρα K14C.

#2: Πραγματοποιήστε έλεγχο στάθμης ψυκτικού όπως αναφέρεται στο Καθημερινός έλεγχος στο "ΛΕΙΤΟΥΡΓΩΝΤΑΣ ΤΟ ΟΧΗΜΑ ΣΑΣ".

Εάν χρησιμοποιείτε διαφορετικό ψυκτικό υγρό από το SUZUKI LLC: Super (Μπλε), ακολουθήστε το πρόγραμμα συντήρησης "SUZUKI LLC: Standard (Πράσινο)"

Το διάστημα συντήρησης θα πρέπει να εκτιμάται με βάση την ένδειξη του χιλιομετρητή ή τους μήνες, ανάλογα με το τι προηγείται.	χλμ (X1000)	15	30	45	60	75	90
	μίλια (X1000)	9	18	27	36	45	54
	μήνες	12	24	36	48	60	72
ΦΡΕΝΑ							
*5-1. Δίσκοι και τακάκια		E	E	E	E	E	E
*5-2. Σωληνώσεις και σύνδεσμοι φρένων		-	E	-	E	-	E
5-3. Υγρά φρένων (#3)		-	A	-	A	-	A
*5-4. Πεντάλ και στάθμη υγρών		E	E	E	E	E	E
5-5. Χειρόφρενο και ντίζα	Έλεγχος, *Αντικατάσταση (1η φορά στα 15000 χλμ)	E	-	-	-	-	-
ΠΛΑΙΣΙΟ ΚΑΙ ΑΜΑΞΩΜΑ							
*6-1. Υγρά συμπλέκτη (#3)		-	A	-	A	-	A
*6-2. Συμπλέκτης (Πεντάλ και στάθμη υγρών)		E	E	E	E	E	E
6-3. Ελαστικά/Τροχοί		E	E	E	E	E	E
6-4. Ρουλεμάν τροχών		-	E	-	E	-	E
*6-5. Φούσκες άξονα κίνησης/Άξονες κίνησης (4WD)		-	-	E	-	-	E
*6-6. Σύστημα ανάρτησης		-	E	-	E	-	E
*6-7. Σύστημα διεύθυνσης		-	E	-	E	-	E
*6-8. Λάδι μηχανικού κιβωτίου	"SUZUKI GEAR OIL 75W" Εκτός "SUZUKI GEAR OIL 75W" (E:15000 χλμ 1η φορά μόνο)	E	-	A	-	-	A
*6-9. Αυτόματο κιβώτιο	Έλεγχος διαρροής υγρών	Ελέγξτε κάθε 30000χλμ (18000 μίλια) ή 24 μήνες					
*6-10. Λάδι μετάδοσης (4WD)		Ελέγξτε κάθε 30000χλμ (18000 μίλια) ή 24 μήνες					
*6-11. Λάδι διαφορικού (4WD)		Αντικαταστήστε κάθε 150000χλμ (90000 μίλια) ή 120 μήνες					
		Ελέγξτε κάθε 30000χλμ (18000 μίλια) ή 24 μήνες					
		Αντικαταστήστε κάθε 150000χλμ (90000 μίλια) ή 120 μήνες					
6-12. Κλειδαριές, μάνταλα, μεντεσέδες		-	E	-	E	-	E
*6-13. Στοιχείο φίλτρου κλιματισμού (προαιρετικός εξοπλισμός)		-	E	A	-	E	A

#3: Τα υγρά συμπλέκτη παρέχονται από το δοχείο υγρών φρένων.

▲ ΠΡΟΕΙΔΟΠΟΙΗΣΗ

Τα αμορτισέρ περιέχουν αέριο υπό υψηλή πίεση. Μην προσπαθήσετε ποτέ να τα αποσυαρμολογήσετε ή να τα πετάξετε σε φωτιά. Μην τα αποθηκεύετε κοντά σε καλοριφέρ ή θερμαντικό σώμα. Όταν πραγματοποιείτε εργασίες στα αμορτισέρ, το αέριο πρέπει να ελευθερωθεί με ασφαλή τρόπο. Ζητήστε τη βοήθεια του Επίσημου Συνεργάτη SUZUKI.

ΕΛΕΓΧΟΣ ΚΑΙ ΣΥΝΤΗΡΗΣΗ

Το διάστημα συντήρησης θα πρέπει να εκτιμάται με βάση την ένδειξη του χιλιομετρητή ή τους μήνες, ανάλογα με το τι προηγείται.	χλμ (X1000)	105	120	135	150	165	180
	μίλια (X1000)	63	72	81	90	99	108
	μήνες	84	96	108	120	132	144
ΦΡΕΝΑ							
*5-1. Δίσκοι και τακάκια		E	E	E	E	E	E
*5-2. Σωληνώσεις και σύνδεσμοι φρένων		-	E	-	E	-	E
5-3. Υγρά φρένων (#3)		-	A	-	A	-	A
*5-4. Πεντάλ και στάθμη υγρών		E	E	E	E	E	E
5-5. Χειρόφρενο και ντίζα	Έλεγχος, *Αντικατάσταση (1η φορά στα 15000 χλμ)	-	-	-	-	-	-
ΠΛΑΙΣΙΟ ΚΑΙ ΑΜΑΞΩΜΑ							
*6-1. Υγρά συμπλέκτη (#3)		-	A	-	A	-	A
*6-2. Συμπλέκτης (Πεντάλ και στάθμη υγρών)		E	E	E	E	E	E
6-3. Ελαστικά/Τροχοί		E	E	E	E	E	E
6-4. Ρουλεμάν τροχών		-	E	-	E	-	E
*6-5. Φούσκες άξονα κίνησης/Άξονες κίνησης (4WD)		-	-	E	-	-	E
*6-6. Σύστημα ανάρτησης		-	E	-	E	-	E
*6-7. Σύστημα διεύθυνσης		-	E	-	E	-	E
*6-8. Λάδι μηχανικού κιβωτίου	"SUZUKI GEAR OIL 75W" Εκτός "SUZUKI GEAR OIL 75W" (E:15000 χλμ 1η φορά μόνο)	-	-	A	-	-	A
*6-9. Αυτόματο κιβώτιο	Έλεγχος διαρροής υγρών	Ελέγξτε κάθε 30000χλμ (18000 μίλια) ή 24 μήνες					
*6-10. Λάδι μετάδοσης (4WD)		Ελέγξτε κάθε 30000χλμ (18000 μίλια) ή 24 μήνες					
		Αντικαταστήστε κάθε 150000χλμ (90000 μίλια) ή 120 μήνες					
*6-11. Λάδι διαφορικού (4WD)		Ελέγξτε κάθε 30000χλμ (18000 μίλια) ή 24 μήνες					
		Αντικαταστήστε κάθε 150000χλμ (90000 μίλια) ή 120 μήνες					
6-12. Κλειδαριές, μάνταλα, μεντεσέδες		-	E	-	E	-	E
*6-13. Στοιχείο φίλτρου κλιματισμού (προαιρετικός εξοπλισμός)		-	E	A	-	E	A

#3: Τα υγρά συμπλέκτη παρέχονται από το δοχείο υγρών φρένων.

ΣΗΜΕΙΩΣΗ:

4WD: ALL GRIP

Συνιστώμενη συντήρηση για χρήση σε δύσκολες συνθήκες (για μοντέλο Βραζιλίας)

Ακολουθήστε το πλάνο συντήρησης εφόσον το όχημα σας χρησιμοποιείται σε μία ή περισσότερες από τις παρακάτω συνθήκες:

- Όταν χρησιμοποιείτε το αυτοκίνητο σας για αποστάσεις μικρότερες των 6 χλμ (4 μίλια).
- Όταν χρησιμοποιείτε το αυτοκίνητο σας για αποστάσεις μικρότερες των 16 χλμ (10 μίλια) σε συνθήκες παγετού.
- Όταν χρησιμοποιείτε το αυτοκίνητο σας σε συνθήκες κυκλοφοριακής συμφόρησης.
- Όταν χρησιμοποιείτε το αυτοκίνητο σας σε συνθήκες παγετού ή σε δρόμους με αλάτι.
- Όταν χρησιμοποιείτε το αυτοκίνητο σας σε χωματόδρομους ή λασπωμένους δρόμους.
- Όταν χρησιμοποιείτε το αυτοκίνητο σας σε περιοχές με πολλή σκόνη.
- Όταν χρησιμοποιείτε το αυτοκίνητο σας σε υψηλές ταχύτητες ή λειτουργείτε τον κινητήρα σε υψηλές στροφές.
- Όταν ρυμουλκείτε τρέιλερ.
- Όταν το αυτοκίνητο χρησιμοποιείται ως όχημα μεταφοράς, ταξί ή περιπολικό ή σε άλλες εμπορικές δραστηριότητες.

ΕΛΕΓΧΟΣ ΚΑΙ ΣΥΝΤΗΡΗΣΗ

- Κατηγορία 1: Κινητήρας M16A
- Κατηγορία 2: Κινητήρας K14C

Το διάστημα συντήρησης θα πρέπει να εκτιμάται με βάση την ένδειξη του χιλιομετρητή ή τους μήνες, ανάλογα με το τι προηγείται.	χλμ (Χ1000)	7.5	15	22.5	30	37.5	45
	μίλια (Χ1000)	4.5	9	13.5	18	22.5	27
	μήνες	6	12	18	24	30	36
ΚΙΝΗΤΗΡΑΣ							
*1-1. Ιμάντας	Έλεγχος τάσης, *Ρύθμιση, *Αντικατάσταση	-	-	-	E	-	A
*1-2. Διάκενο βαλβίδων	[Κατηγορία 1] (#1)	-	-	-	E	-	-
1-3. Λάδι και φίλτρο λαδιού		Αντικαταστήστε κάθε 5000χλμ. (3000 μίλια) ή 6 μήνες					
1-4. Ψεκασμός καυσίμου	[Κατηγορία 2]	-	-	-	-	-	-
1-5. Ψυκτικό υγρό	SUZUKI LLC: Super (Μπλε) (#1) Πρώτη φορά μόνο: Δεύτερη φορά και εφεξής:	Αντικαταστήστε στα 15000χλμ. (90000 μίλια) ή 96 μήνες					
		Αντικαταστήστε κάθε 7500χλμ. (45000 μίλια) ή 48 μήνες					
	SUZUKI LLC: Standard (Πράσινο)	-	-	-	-	-	A
*1-6. Εξάτμιση (εκτός καταλύτη)		-	-	-	E	-	-
ΑΝΑΦΛΕΞΗ							
2-1. Μπουζί Μπουζί για χρήση αμόλυβδης βενζίνης	[Κατηγορία 1] Νικελίου	Αντικαταστήστε κάθε 10000χλμ. (6000 μίλια) ή 8 μήνες					
	[Κατηγορία 2] Ιριδίου	-	-	-	A	-	-
ΚΑΥΣΙΜΟ							
3-1. Στοιχείο φίλτρου αέρα*1		Ελέγξτε κάθε 2500 χλμ (1500 μίλια)					
		Αντικαταστήστε κάθε 3000χλμ. (18000 μίλια) ή 24 μήνες					
*3-2. Σωληνώσεις καυσίμου		-	-	-	E	-	-
*3-3. Φίλτρο καυσίμου		-	-	-	-	-	A
*3-4. Ρεζερβουάρ		-	-	-	-	-	E
ΣΥΣΤΗΜΑ ΕΛΕΓΧΟΥ ΚΑΥΣΑΕΡΙΩΝ							
*4-1. Βαλβίδα PCV		-	-	-	-	-	-
*4-2. Σύστημα ελέγχου αναθυμιάσεων καυσαερίων		-	-	-	-	-	-

#1: Δεν απαιτείται έλεγχος διακένου βαλβίδων στον κινητήρα K14C.

#2: Πραγματοποιήστε έλεγχο στάθμης ψυκτικού όπως αναφέρεται στο Καθημερινός έλεγχος στο “ΛΕΙΤΟΥΡΓΩΝΤΑΣ ΤΟ ΟΧΗΜΑ ΣΑΣ”.

Εάν χρησιμοποιείτε διαφορετικό ψυκτικό υγρό από το SUZUKI LLC: Super (Μπλε), ακολουθήστε το πρόγραμμα συντήρησης “SUZUKI LLC: Standard (Πράσινο)”

Το διάστημα συντήρησης θα πρέπει να εκτιμάται με βάση την ένδειξη του χιλιομετρητή ή τους μήνες, ανάλογα με το τι προηγείται.	χλμ (X1000)	52.5	60	67.5	75	82.5	90
	μίλια (X1000)	31.5	36	40.5	45	49.5	54
	μήνες	42	48	54	60	66	72
ΚΙΝΗΤΗΡΑΣ							
*1-1. Ιμάντας	Έλεγχος τάσης, *Ρύθμιση, *Αντικατάσταση	-	E	-	E	-	A
*1-2. Διάκενο βαλβίδων	[Κατηγορία 1] (#1)	-	E	-	-	-	E
1-3. Λάδι και φίλτρο λαδιού		Αντικαταστήστε κάθε 5000χλμ. (3000 μίλια) ή 6 μήνες					
1-4. Ψεκασμός καυσίμου	[Κατηγορία 2]	-	E	-	-	-	E
1-5. Ψυκτικό υγρό	SUZUKI LLC: Super (Μπλε) (#1) Πρώτη φορά μόνο: Δεύτερη φορά και εφεξής:	Αντικαταστήστε στα 15000χλμ. (90000 μίλια) ή 96 μήνες					
		Αντικαταστήστε κάθε 75000χλμ. (45000 μίλια) ή 48 μήνες					
	SUZUKI LLC: Standard (Πράσινο)	-	-	-	-	-	A
*1-6. Εξάτμιση (εκτός καταλύτη)		-	E	-	-	-	E
ΑΝΑΦΛΕΞΗ							
2-1. Μπουζί Μπουζί για χρήση αμόλυβδης βενζίνης	[Κατηγορία 1] Νικελίου	Αντικαταστήστε κάθε 10000χλμ. (6000 μίλια) ή 8 μήνες					
	[Κατηγορία 2] Ιριδίου	-	A	-	-	-	A
ΚΑΥΣΙΜΟ							
3-1. Στοιχείο φίλτρου αέρα*1		Ελέγξτε κάθε 2500 χλμ (1500 μίλια)					
		Ανατρέξτε στο πρόγραμμα "Για δύσκολες συνθήκες οδήγησης"					
*3-2. Σωληνώσεις καυσίμου		-	E	-	-	-	E
*3-3. Φίλτρο καυσίμου		-	-	-	-	-	A
*3-4. Ρεζερβουάρ		-	-	-	-	-	E
ΣΥΣΤΗΜΑ ΕΛΕΓΧΟΥ ΚΑΥΣΑΕΡΙΩΝ							
*4-1. Βαλβίδα PCV		-	-	-	-	-	E
*4-2. Σύστημα ελέγχου αναθυμιάσεων καυσαερίων		-	-	-	-	-	E

#1: Δεν απαιτείται έλεγχος διακένου βαλβίδων στον κινητήρα K14C.

#2: Πραγματοποιήστε έλεγχο στάθμης ψυκτικού όπως αναφέρεται στο Καθημερινός έλεγχος στο "ΛΕΙΤΟΥΡΓΩΝΤΑΣ ΤΟ ΟΧΗΜΑ ΣΑΣ".

Εάν χρησιμοποιείτε διαφορετικό ψυκτικό υγρό από το SUZUKI LLC: Super (Μπλε), ακολουθήστε το πρόγραμμα συντήρησης "SUZUKI LLC: Standard (Πράσινο)"

ΕΛΕΓΧΟΣ ΚΑΙ ΣΥΝΤΗΡΗΣΗ

Το διάστημα συντήρησης θα πρέπει να εκτιμάται με βάση την ένδειξη του χιλιομετρητή ή τους μήνες, ανάλογα με το τι προηγείται.	χλμ (X1000)	7.5	15	22.5	30	37.5	45
	μίλια (X1000)	4.5	9	13.5	18	22.5	27
	μήνες	6	12	18	24	30	36
ΦΡΕΝΑ							
*5-1. Δίσκοι και τακάκια	-	E	-	E	-	E	
*5-2. Σωληνώσεις και σύνδεσμοι φρένων	-	-	-	E	-	-	
5-3. Υγρά φρένων (#3)	-	-	-	A	-	-	
5-4. Πεντάλ και υγρά φρένων	-	E	-	E	-	E	
5-5. Χειρόφρενο και ντιζά	Ελέγξτε, *Ρύθμιση (1η φορά στα 15000 χλμ μόνο)	-	E	-	-	-	-
ΠΛΑΙΣΙΟ ΚΑΙ ΑΜΑΞΩΜΑ							
*6-1. Υγρά συμπλέκτη (#2)	-	-	-	A	-	-	
*6-2. Συμπλέκτης (Πεντάλ και στάθμη υγρών)	-	E	-	E	-	E	
6-3. Ελαστικά/Τροχοί	-	E	-	E	-	E	
*6-4. Ρουλεμάν τροχών	-	E	-	E	-	E	
*6-5. Φούσκες άξονα κίνησης/Άξονες κίνησης (4WD)	-	E	-	E	-	E	
*6-6. Σύστημα ανάρτησης	-	-	-	E	-	-	
*6-7. Σύστημα διεύθυνσης	-	-	-	E	-	-	
*6-8. Λάδι μηχανικού κιβωτίου	"SUZUKI GEAR OIL 75W"	Ελέγξτε κάθε 30000χλμ (18000 μίλια) ή 24 μήνες Αντικαταστήστε κάθε 60000χλμ (36000 μίλια) ή 48 μήνες					
	Εκτός "SUZUKI GEAR OIL 75W"	-	-	-	A	-	-
*6-9. Αυτόματο κιβώτιο	Έλεγχος διαρροής υγρών	Ελέγξτε κάθε 30000χλμ (18000 μίλια) ή 24 μήνες					
*6-10. Λάδι μετάδοσης (4WD)	-	-	-	A	-	-	
*6-11. Λάδι διαφορικού (4WD)	-	-	-	A	-	-	
6-12. Κλειδαριές, μάνταλα, μεντεσέδες	-	-	-	E	-	-	
*6-13. Στοιχείο φίλτρου κλιματισμού (προαιρετικός εξοπλισμός) *2	-	E	-	E	-	A	

#3: Τα υγρά συμπλέκτη παρέχονται από το δοχείο υγρών φρένων.

ΠΡΟΕΙΔΟΠΟΙΗΣΗ

Τα αμορτισέρ περιέχουν αέριο υπό υψηλή πίεση. Μην προσπαθήσετε ποτέ να τα αποσυναρμολογήσετε ή να τα πετάξετε σε φωτιά. Μην τα αποθηκεύετε κοντά σε καλοριφέρ ή θερμομαντικό σώμα. Όταν πραγματοποιείτε εργασίες στα αμορτισέρ, το αέριο πρέπει να ελευθερωθεί με ασφαλή τρόπο. Ζητήστε τη βοήθεια του Επίσημου Συνεργάτη SUZUKI.

Το διάστημα συντήρησης θα πρέπει να εκτιμάται με βάση την ένδειξη του χιλιομετρητή ή τους μήνες, ανάλογα με το τι προηγείται.	χλμ (X1000)	52.5	60	67.5	75	82.5	90
	μίλια (X1000)	31.5	36	40.5	45	49.5	54
	μήνες	42	48	54	60	66	72
ΦΡΕΝΑ							
*5-1. Δίσκοι και τακάκια	-	E	-	E	-	E	
*5-2. Σωληνώσεις και σύνδεσμοι φρένων	-	E	-	-	-	E	
5-3. Υγρά φρένων (#3)	-	A	-	-	-	A	
5-4. Πεντάλ και υγρά φρένων	-	E	-	E	-	E	
5-5. Χειρόφρενο και ντιζα	Ελέγξτε, *Ρύθμιση (1η φορά στα 15000 χλμ μόνο)	-	-	-	-	-	-
ΠΛΑΙΣΙΟ ΚΑΙ ΑΜΑΞΩΜΑ							
*6-1. Υγρά συμπλέκτη (#3)	-	A	-	-	-	A	
*6-2. Συμπλέκτης (Πεντάλ και στάθμη υγρών)	-	E	-	E	-	E	
6-3. Ελαστικά/Τροχοί	-	E	-	E	-	E	
*6-4. Ρουλεμάν τροχών	-	E	-	E	-	E	
*6-5. Φούσκες άξονα κίνησης/Άξονες κίνησης (4WD)	-	E	-	E	-	E	
*6-6. Σύστημα ανάρτησης	-	E	-	-	-	E	
*6-7. Σύστημα διεύθυνσης	-	E	-	-	-	E	
*6-8. Λάδι μηχανικού κιβωτίου	"SUZUKI GEAR OIL 75W"	Ελέγξτε κάθε 30000χλμ (18000 μίλια) ή 24 μήνες Αντικαταστήστε κάθε 60000χλμ (36000 μίλια) ή 48 μήνες					
	Εκτός "SUZUKI GEAR OIL 75W"	-	A	-	-	-	A
*6-9. Αυτόματο κιβώτιο	Έλεγχος διαρροής υγρών	Ελέγξτε κάθε 30000χλμ (18000 μίλια) ή 24 μήνες					
*6-10. Λάδι μετάδοσης (4WD)	-	A	-	-	-	A	
*6-11. Λάδι διαφορικού (4WD)	-	A	-	-	-	A	
6-12. Κλειδαριές, μάνταλα, μεντεσέδες	-	E	-	-	-	E	
*6-13. Στοιχείο φίλτρου κλιματισμού (προαιρετικός εξοπλισμός) *2	-	E	-	E	-	A	

#3: Τα υγρά συμπλέκτη παρέχονται από το δοχείο υγρών φρένων.

ΣΗΜΕΙΩΣΗ:

4WD: ALL GRIP

ΣΗΜΕΙΩΣΗ:

Αυτός ο πίνακας υποδεικνύει το πρόγραμμα συντήρησης μέχρι τα 90000 χλμ. (54000 μίλια).

Όταν υπερβεί το όριο αυτό πραγματοποιείτε την συντήρηση του οχήματος αντίστοιχα στα ίδια διαστήματα.

*1 Ελέγξτε πιο συχνά εάν το όχημα χρησιμοποιείται σε σκονιαμένους δρόμους.

*2 Καθαρίστε πιο συχνά εάν η εισροή αέρα από τον κλιματισμό μειωθεί.

Ιμάντας κίνησης

⚠ ΠΡΟΕΙΔΟΠΟΙΗΣΗ

Όταν ο κινητήρας λειτουργεί, μην πλησιάζετε χέρια, ρούχα, εργαλεία κλπ., στην φτερωτή και τους ιμάντες.

Βεβαιωθείτε ότι ο ιμάντας κίνησης είναι τεντωμένος σωστά. Αν ο ιμάντας είναι πολύ χαλαρός, το αποτέλεσμα μπορεί να είναι, ανεπαρκής φόρτιση της μπαταρίας, υπερθέρμανση του κινητήρα, χαμηλή απόδοση του κλιματισμού ή εκτεταμένη φθορά του ιμάντα. Όταν πιέζετε τον ιμάντα με τον αντίχειρά σας στο μέσον περίπου ανάμεσα στις τροχαλίες, θα πρέπει η απόκλιση που παρουσιάζεται να είναι σύμφωνη με τον παρακάτω πίνακα.

Θα πρέπει, επίσης, να ελέγξετε τους ιμάντες για να βεβαιωθείτε ότι δεν έχουν ζημιιά.

Αν πρέπει να αντικατασταθεί ή να ρυθμιστεί ο ιμάντας, η εργασία αυτή πρέπει να γίνει σε έναν Επίσημο Συνεργάτη SUZUKI.

Κινητήρας M16A

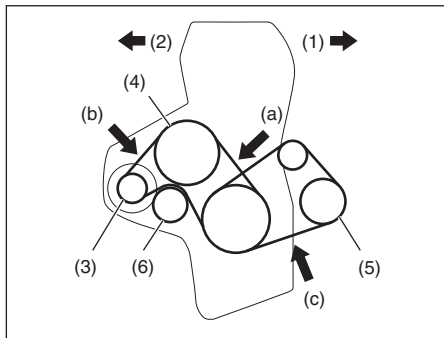

- (1) Εμπρός
- (2) Πίσω
- (3) Γεννήτρια
- (4) Αντλία νερού
- (5) Συμπίεστης συστήματος κλιματισμού
- (6) Τροχαλία ρελαντί

Απόκλιση ιμάντα κίνησης (με πίεση (100N 10 kg, 22 lbs))

- (a) Καινούριος:
5.7 - 6.4 χιλ. (0.22 - 0.25 ίν)
- Επαναρρύθμιση:
6.5 - 7.9 χιλ. (0.26 - 0.31 ίν)
- (b) Καινούριος:
4.2 - 4.8 χιλ. (0.16 - 0.18 ίν)
- Επαναρρύθμιση:
4.8 - 6.2 χιλ. (0.19 - 0.24 ίν)
- (c) Καινούριος:
6 - 7 χιλ. (0.26 - 0.31 ίν)
- Επαναρρύθμιση:
7 - 8 χιλ. (0.28 - 0.31 ίν)

Κινητήρας K10C

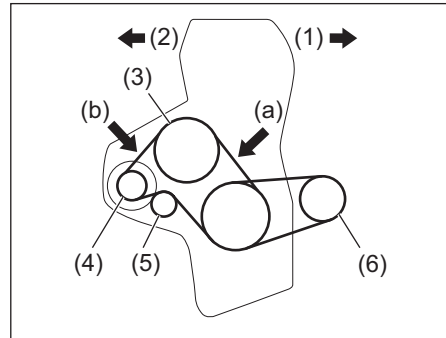

- (1) Εμπρός
- (2) Πίσω
- (3) Γεννήτρια
- (4) Αντλία νερού
- (5) Τροχαλία ρελαντί
- (6) Συμπίεστης συστήματος κλιματισμού

Απόκλιση ιμάντα κίνησης (με πίεση (100N 10 kg, 22 lbs))

- (a) Καινούριος:
4.8 - 5.9 χιλ. (0.19 - 0.23 ίν)
- Επαναρρύθμιση:
6.2 - 7.1 χιλ. (0.24 - 0.28 ίν)
- (b) Καινούριος:
3.2 - 4.1 χιλ. (0.13 - 0.16 ίν)
- Επαναρρύθμιση:
4.4 - 5.0 χιλ. (0.17 - 0.20 ίν)

Κινητήρας K14C

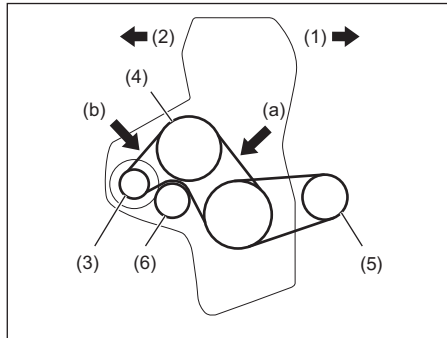

- (1) Εμπρός
- (2) Πίσω
- (3) Γεννήτρια
- (4) Αντλία νερού
- (5) Συμπιεστής συστήματος κλιματισμού
- (6) Τροχαλία ρελαντί

Απόκλιση ιμάντα κίνησης (με πίεση (100N 10 kg, 22 lbs))

- (a) Καινούριος:**
5.4 - 6.8 χιλ. (0.21 - 0.27 ίν)
- Επαναρρύθμιση:**
7.1 - 8.0 χιλ. (0.28 - 0.31 ίν)
- (b) Καινούριος:**
3.7 - 4.7 χιλ. (0.15 - 0.19 ίν)
- Επαναρρύθμιση:**
4.9 - 5.6 χιλ. (0.19 - 0.22 ίν)

Λάδι και φίλτρο λαδιού κινητήρα

Προδιαγραφές λαδιού

Κινητήρας M16A

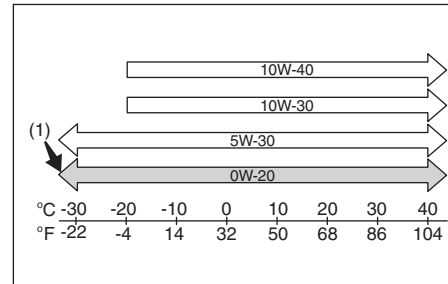

(1) Συνιστώμενο

Βεβαιωθείτε ότι το λάδι κινητήρα που χρησιμοποιείτε είναι σύμφωνα με τις παρακάτω προδιαγραφές:

- ACEA, A1/B1, A3/B3, A3/B4, A5/B5
- API SL, SM, SN
- ILSAC GF-3, GF-4, GF-5

Επιλέξτε το κατάλληλο λάδι από τον παραπάνω πίνακα.

ΣΗΜΕΙΩΣΗ:

- (Για χώρες Ε.Ε.)
Το διάστημα αντικατάστασης μπορεί να διαφέρει ανάλογα με τις προδιαγραφές του λαδιού που έχετε επιλέξει.
Ανατρέξτε στο "Πρόγραμμα Συντήρησης" σε αυτό το κεφάλαιο για το αντίστοιχο διάστημα συντήρησης.
- Για συμπληρωματικές πληροφορίες για το μοντέλο Βραζιλίας, ανατρέξτε στο "Για Βραζιλία" στο κεφάλαιο "ΣΥΜΠΛΗΡΩΜΑ".

Λάδι προδιαγραφών SAE 0W-20 (1) είναι η καλύτερη πρόταση για οικονομία καυσίμου και εύκολη εκκίνηση σε κρύο περιβάλλον.

ΣΗΜΕΙΩΣΗ:

Συνιστούμε να χρησιμοποιείτε λάδι SUZUKI. Απευθυνθείτε στον Επίσημο Συνεργάτη SUZUKI για να το προμηθευτείτε.

ΕΛΕΓΧΟΣ ΚΑΙ ΣΥΝΤΗΡΗΣΗ

Κινητήρες K14C και K10C

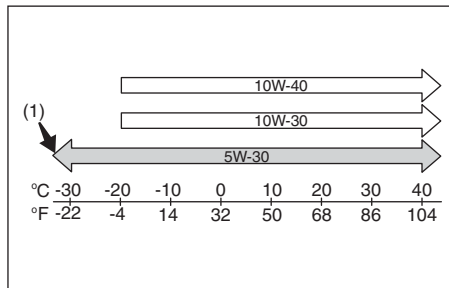

(1) Συνιστώμενο

Βεβαιωθείτε ότι το λάδι κινητήρα που χρησιμοποιείτε είναι σύμφωνα με τις παρακάτω προδιαγραφές:

- ACEA, A1/B1, A3/B3, A3/B4, A5/B5
- API SL, SM, SN
- ILSAC GF-3, GF-4, GF-5

Επιλέξτε το κατάλληλο λάδι από τον παραπάνω πίνακα.

ΣΗΜΕΙΩΣΗ:

- (Για χώρες Ε.Ε.)
Το διάστημα αντικατάστασης μπορεί να διαφέρει ανάλογα με τις προδιαγραφές του λαδιού που έχετε επιλέξει. Ανατρέξτε στο "Πρόγραμμα Συντήρησης" σε αυτό το κεφάλαιο για το αντίστοιχο διάστημα συντήρησης.
- Για μοντέλο Βραζιλίας, ανατρέξτε στο "Μοντέλο Βραζιλίας" στο κεφάλαιο "ΣΥΜΠΛΗΡΩΜΑ".

Λάδι προδιαγραφών SAE 5W-30 (1) είναι η καλύτερη πρόταση για οικονομία καυσίμου και εύκολη εκκίνηση σε κρύο περιβάλλον.

ΣΗΜΕΙΩΣΗ:

Συνιστούμε να χρησιμοποιείτε λάδι SUZUKI. Απευθυνθείτε στον Επίσημο Συνεργάτη SUZUKI για να το προμηθευτείτε.

Έλεγχος στάθμης λαδιού

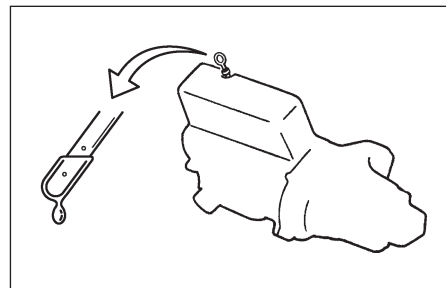

ΠΑΡΑΔΕΙΓΜΑ

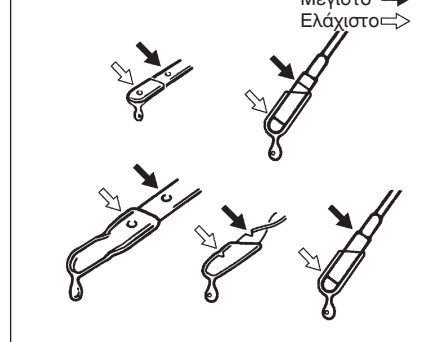

Είναι σημαντικό να διατηρείτε το λάδι του κινητήρα στη σωστή στάθμη για να λιπαίνεται σωστά ο κινητήρας του αυτοκινήτου σας. Ελέγξτε τη στάθμη λαδιών με το αυτοκίνητο σε επίπεδο έδαφος. Η ένδειξη της στάθμης λαδιών θα είναι λανθασμένη αν το αυτοκίνητο είναι σε έδαφος με κλίση. Η στάθμη των λαδιών πρέπει να ελέγχεται είτε πριν τη εκκίνηση του κινητήρα ή τουλάχιστον 5 λεπτά μετά το σβήσιμο του κινητήρα.

Ο δείκτης λαδιών του κινητήρα έχει κίτρινο χρώμα για ευκολότερη αναγνώριση.

Τραβήξτε έξω το δείκτη λαδιού, σκουπίστε τον με ένα καθαρό πανί, τοποθετήστε το δείκτη ξανά στον κινητήρα και αφαιρέστε τον και πάλι. Το λάδι στο δείκτη πρέπει να είναι ανάμεσα στο ανώτατο και στο κατώτατο όριο. Αν η στάθμη των λαδιών είναι κοντά στο κατώτατο όριο, συμπληρώστε λάδι μέχρις η στάθμη να ανέβει στο ανώτατο όριο.

ΣΗΜΑΝΤΙΚΗ ΣΗΜΕΙΩΣΗ

Αν δεν ελέγχετε τακτικά τη στάθμη των λαδιών μπορεί να αντιμετωπίσετε σοβαρά προβλήματα στον κινητήρα εξαιτίας τυχόν ανεπάρκειας λαδιού.

(Κινητήρας K10C)

ΣΗΜΕΙΩΣΗ:

Όταν συσσωρευτούν σωματίδια στο φίλτρο σωματιδίων καυσίμου GPF, η ποσότητα λαδιού μπορεί να αυξηθεί λόγω της διάλυσης του με καύσιμο. Αυτό δεν είναι δυσλειτουργία. Τα συσσωρευμένα στο φίλτρο σωματίδια καίγονται αυτόματα κατά την οδήγηση του αυτοκινήτου. Παρόλα αυτά, μπορεί να μην καούν στις παρακάτω περιπτώσεις:

- Όταν οδηγείτε με χαμηλές ταχύτητες για αρκετό χρονικό διάστημα.
- Όταν πραγματοποιείτε συχνά μικρής διάρκειας ή μικρής απόστασης διαδρομές.

- 1) Όταν η προειδοποιητική λυχνία του φίλτρου σωματιδίων καυσίμου (GPF) ανάψει, συνεχίστε την οδήγηση του αυτοκινήτου σας με ταχύτητα μεγαλύτερη των 50 χλμ./ώρα (31 μίλια/ώρα) και για διάστημα 25 λεπτών περίπου ώστε το φίλτρο να αυτοκαθαριστεί σωστά. Για λεπτομέρειες, ανατρέξτε στο "Φίλτρο σωματιδίων καυσίμου (GPF)" στο κεφάλαιο "ΛΕΙΤΟΥΡΓΩΝΤΑΣ ΤΟ ΟΧΗΜΑ ΣΑΣ".
- 2) Όταν η ενδεικτική λυχνία διαστήματος αλλαγής λαδιού αναβοσβήνει, αλλάξτε το φίλτρο και το λάδι κινητήρα και μηδενίστε το σύστημα παρακολούθησης διαστήματος αλλαγής λαδιού. Για τον μηδενισμό του συστήματος απευθυνθείτε στον Επίσημο Συνεργάτη SUZUKI.
- 3) Εάν η στάθμη λαδιών ξεπεράσει το μέγιστο όριο (MAX), απευθυνθείτε στον Επίσημο Συνεργάτη SUZUKI.

Συμπλήρωμα λαδιού

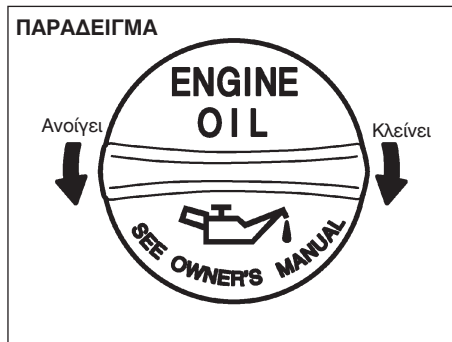

Αφαιρέστε την τάπα πλήρωσης λαδιού και συμπληρώστε αργά με λάδι μέσω της οπής πλήρωσης μέχρι να φτάσει η στάθμη του λαδιού κοντά στο ανώτατο όριο του δείκτη. Προσέξτε να μην υπερχειλίσετε. Η υπερβολική ποσότητα λαδιού είναι σχεδόν το ίδιο κακή όσο και η χαμηλή ποσότητα λαδιού. Μετά την συμπλήρωση με λάδι, εκκινήστε τον κινητήρα και αφήστε τον να λειτουργήσει στο ρελαντί για περίπου ένα λεπτό. Σβήστε τον κινητήρα, περιμένετε περίπου 5 λεπτά και ελέγξτε ξανά τη στάθμη των λαδιών.

Αλλαγή λαδιού και φίλτρου

Αποστραγγίστε το λάδι με τον κινητήρα ζεστό.

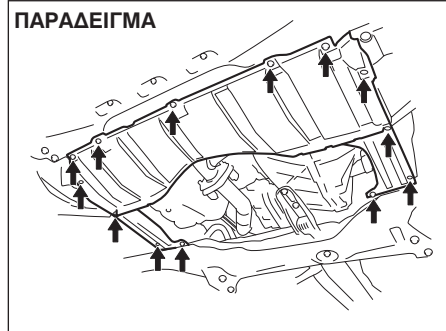

- 1) Ξεβιδώστε τις βίδες και αφαιρέστε την ποδιά κινητήρα.

ΠΑΡΑΔΕΙΓΜΑ

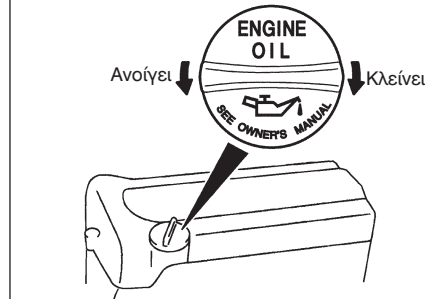

- 2) Αφαιρέστε την τάπα πλήρωσης.
- 3) Τοποθετήστε ένα κατάλληλο δοχείο κάτω από την τάπα αποστράγγισης.
- 4) Με κατάλληλο εργαλείο, αφαιρέστε την τάπα αποστράγγισης και αποστραγγίστε το λάδι.

▲ ΠΡΟΣΟΧΗ

Η θερμοκρασία του λαδιού μπορεί να είναι υψηλή και να προκληθεί έγκαυμα στα δάκτυλά σας. Περιμένετε έως ότου η τάπα κρυώσει αρκετά ώστε να μπορείτε να την πιάσετε με γυμνά χέρια.

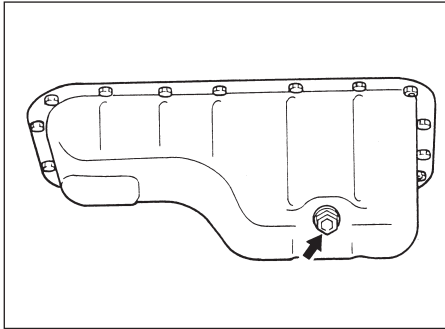

Ροπή σύσφιξης τάπας αποστράγγισης
35 Nm (3.6 kg-m, 25.8 lb-ft)

▲ ΠΡΟΕΙΔΟΠΟΙΗΣΗ

Τα καινούργια και τα χρησιμοποιημένα λάδια είναι επικίνδυνα. Τα παιδιά και τα κατοικίδια μπορεί να βλάψουν την υγεία τους αν καταπιούν καινούργια ή χρησιμοποιημένα λάδια. Φυλάξτε τα καινούργια και τα χρησιμοποιημένα λάδια μακριά από τα παιδιά και τα κατοικίδια.

Η επαναλαμβανόμενη επαφή με χρησιμοποιημένα λάδια κινητήρα μπορεί να προκαλέσει καρκίνο του δέρματος.

Η σύντομη επαφή με χρησιμοποιημένα λάδια μπορεί να προκαλέσει ερεθισμό στο δέρμα.

(συνεχίζεται)

▲ ΠΡΟΕΙΔΟΠΟΙΗΣΗ

(συνέχεια)

Για να ελαχιστοποιήσετε την έκθεσή σας με χρησιμοποιημένα λάδια, θα πρέπει να φοράτε μια μακρυμάνικη μπλούζα και αδιάβροχα γάντια (για παράδειγμα γάντια κουζίνας) κατά την αλλαγή λαδιών. Αν το δέρμα σας έρθει σε επαφή με λάδι, ξεπλύνετε με άφθονο σαπούνι και νερό. Φροντίστε να πλένετε ρούχα ή πανιά που έχουν βραχεί με λάδι. Ανακυκλώστε ή απορριψίστε σωστά τα χρησιμοποιημένα λάδια και φίλτρα.

- 5) Επανατοποθετήστε την τάπα αποστράγγισης με καινούρια ροδέλα. Σφίξτε την τάπα με κατάλληλο εργαλείο και στην προβλεπόμενη ροπή.

ΣΗΜΕΙΩΣΗ:

- Οποτεδήποτε αλλάξετε τα λάδια κινητήρα θα πρέπει να μηδενιστεί το σύστημα παρακολούθησης διαστήματος αλλαγής λαδιού ώστε να υποδείξει σωστά το επόμενο διάστημα αλλαγής. Για τον μηδενισμό του συστήματος ανατρέξτε στο "Λειτουργία Ρύθμισης" στο κεφάλαιο "ΠΡΙΝ ΤΗΝ ΟΔΗΓΗΣΗ".
- Για περισσότερες πληροφορίες σχετικά με το σύστημα παρακολούθησης διαστήματος αλλαγής λαδιού και την ενδεικτική του λυχνία ανατρέξτε στο "Ενδεικτική λυχνία αλλαγής λαδιού" και στο "Οθόνη πληροφοριών" στο κεφάλαιο "ΠΡΙΝ ΤΗΝ ΟΔΗΓΗΣΗ".

Αλλαγή φίλτρου λαδιού

- 1) Χρησιμοποιώντας το εργαλείο αφαίρεσης φίλτρου, στρέψτε το φίλτρο αριστερόστροφα και αφαιρέστε το.
- 2) Με ένα καθαρό πανί, καθαρίστε την επιφάνεια ένωσης του φίλτρου στον κινητήρα.
- 3) Επαλείψτε με μικρή ποσότητα λαδιού την ελαστική φλάντζα του καινούργιου φίλτρου λαδιού.
- 4) Βιδώστε με το χέρι σας το καινούργιο φίλτρο μέχρις η φλάντζα του να έρθει σε επαφή με την επιφάνεια ένωσης.

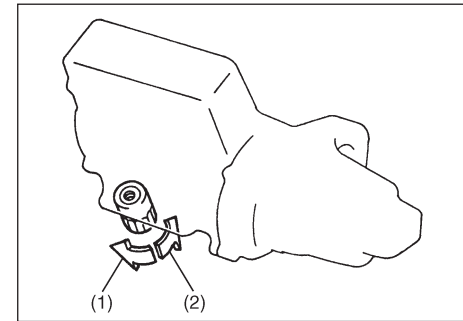

- (1) Ξεβιδώνει
- (2) Βιδώνει

Σύσφιξη (όπως φαίνεται από πάνω)

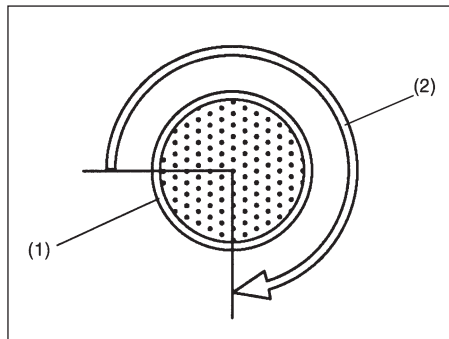

- (1) Φίλτρο λαδιού
(2) 3/4 της στροφής

ΣΗΜΑΝΤΙΚΗ ΣΗΜΕΙΩΣΗ

Για να σφίξετε το φίλτρο σωστά, είναι πολύ σημαντικό να αναγνωρίσετε την θέση στην οποία η φλάντζα του έρχεται σε επαφή με την επιφάνεια ένωσης.

- 5) Σφίξτε το φίλτρο λαδιού από την στιγμή που η φλάντζα του έρχεται σε επαφή με την επιφάνεια ένωσης χρησιμοποιώντας το κατάλληλο εργαλείο στην προβλεπόμενη ροπή.

**Ροπή σύσφιξης φίλτρου λαδιού
3/4 της στροφής ή
14 Nm (1.4 kg-m, 10.3 lb-ft)**

ΣΗΜΑΝΤΙΚΗ ΣΗΜΕΙΩΣΗ

Για την αποφυγή διαρροής λαδιού, βεβαιωθείτε ότι το φίλτρο είναι σωστά σφικμένο.

Πλήρωση με λάδι και έλεγχος για διαρροές

- 1) Συμπληρώστε λάδι από την οπή πλήρωσης και τοποθετήστε την τάπα. Για την σωστή ποσότητα λαδιού ανατρέξτε στο “Χωρητικότητα” στο κεφάλαιο “ΤΕΧΝΙΚΑ ΧΑΡΑΚΤΗΡΙΣΤΙΚΑ”.
- 2) Εκκινήστε το κινητήρα και εξετάστε με προσοχή για τυχόν διαρροή στο φίλτρο και την τάπα αποστράγγισης. Λειτουργήστε τον κινητήρα σε διαφορετικές σ.α.λ. και για τουλάχιστον 5 λεπτά.
- 3) Σβήστε τον κινητήρα και περιμένετε για περίπου 5 λεπτά. Ελέγξτε ξανά την στάθμη λαδιού. Εάν χρειάζεται, συμπληρώστε λάδι. Επανελέγξτε για τυχόν διαρροές.

ΣΗΜΑΝΤΙΚΗ ΣΗΜΕΙΩΣΗ

- Όταν αλλάζετε το φίλτρο λαδιού, σας συνιστούμε να χρησιμοποιήσετε γνήσιο φίλτρο λαδιού SUZUKI. Αν χρησιμοποιήσετε φίλτρο του εμπορίου, βεβαιωθείτε ότι είναι της ίδιας ποιότητας και ακολουθήστε τις οδηγίες του κατασκευαστή του.
- Διαρροές λαδιού γύρω από το φίλτρο λαδιού ή την τάπα αποστράγγισης, επισημαίνουν λανθασμένη τοποθέτηση ή ζημιά στη φλάντζα. Αν εντοπίσετε οποιαδήποτε διαρροή ή αν δεν είστε σίγουρος για τη σωστή σύσφιξη του φίλτρου, θα πρέπει να ελέγξετε το αυτοκίνητό σας στον Επίσημο Συνεργάτη SUZUKI.

Ψυκτικό υγρό**Επιλογή ψυκτικού υγρού****ΣΗΜΑΝΤΙΚΗ ΣΗΜΕΙΩΣΗ**

Ψυκτικό υγρό SUZUKI LLC: Super (Μπλε), Το ψυκτικό υγρό είναι ήδη αραιωμένο στην σωστή αναλογία. Δεν χρειάζεται επιπρόσθετη αραιώση με απεσταγμένο νερό. Κάτι τέτοιο μπορεί να έχει σαν αποτέλεσμα να παγώσει το ψυκτικό και/ή να προκληθεί υπερθέρμανση.

Για να διατηρήσετε την μέγιστη απόδοση και αξιοπιστία του κινητήρα του αυτοκινήτου σας, να χρησιμοποιείτε μόνο γνήσιο ψυκτικό υγρό SUZUKI.

ΣΗΜΕΙΩΣΗ:

Εάν αντικαταστήσετε το ψυκτικό υγρό κινητήρα με διαφορετικό από το SUZUKI LLC: Super (Μπλε), ακολουθήστε το πρόγραμμα του ψυκτικού υγρού SUZUKI LLC: Standard (Πράσινο). Για λεπτομέρειες του προγράμματος περιοδικής συντήρησης, ανατρέξτε στο “Πρόγραμμα περιοδικής συντήρησης” σε αυτό το κεφάλαιο.

Αυτός ο τύπος ψυκτικού υγρού είναι ο καλύτερος για το σύστημα ψύξης του αυτοκινήτου σας καθώς:

- Βοηθά στην διατήρηση της σωστής θερμοκρασίας του κινητήρα.
- Προσφέρει καλύτερη προστασία κατά της πήξης και του βρασμού.
- Προσφέρει καλύτερη αντισκωριακή προστασία.

Εάν δεν χρησιμοποιήσετε το κατάλληλο ψυκτικό υγρό μπορεί να προκληθεί ζημιά στο σύστημα ψύξης του αυτοκινήτου σας. Ο Επίσημος Συνεργάτης SUZUKI θα σας βοηθήσει στην επιλογή του κατάλληλου ψυκτικού υγρού.

ΣΗΜΑΝΤΙΚΗ ΣΗΜΕΙΩΣΗ

Για να αποφύγετε ζημιά στο σύστημα ψύξης:

- Πρέπει πάντα να χρησιμοποιείτε ψυκτικό με βάση υψηλής ποιότητας αιθυλενογλυκόλη χωρίς σιλκόνη διαλυμένο σε απεσταγμένο νερό, στη σωστή αναλογία μείγματος.
- Βεβαιωθείτε ότι η σωστή αναλογία μείγματος είναι 50/50 ψυκτικό υγρό σε απεσταγμένο νερό και σε καμία περίπτωση μεγαλύτερη από 70/30. Συγκεντρώσεις μεγαλύτερες από 70/30 ψυκτικό υγρό σε απεσταγμένο νερό μπορεί να προκαλέσουν καταστάσεις υπερθέρμανσης.
- Μη χρησιμοποιείτε σκέτο ψυκτικό ή σκέτο νερό. (Εκτός του SUZUKI LLC: Super (Μπλε))
- Μην προσθέτετε συμπληρώματα ή πρόσθετα. Μπορεί να μην είναι συμβατά με το σύστημα ψύξης του αυτοκινήτου σας.
- Μην αναμειγνύετε διαφορετικούς τύπους ψυκτικού. Κάτι τέτοιο μπορεί να έχει σαν αποτέλεσμα επιταχυνόμενη φθορά της στεγανοποίησης και/ή πιθανότητα υπερθέρμανσης και εκτεταμένης ζημιάς στον κινητήρα/αυτόματο κιβώτιο ταχυτήτων.

Έλεγχος στάθμης ψυκτικού υγρού

Ελέγξτε την στάθμη ψυκτικού στο δοχείο διαστολής, όχι στο ψυγείο. Με τον κινητήρα κρύο, η στάθμη ψυκτικού θα πρέπει να βρίσκεται μεταξύ των σημαδιών “FULL” και “LOW”.

Συμπλήρωση ψυκτικού υγρού

▲ ΠΡΟΕΙΔΟΠΟΙΗΣΗ

Το ψυκτικό κινητήρα είναι επικίνδυνο αν το καταπιείτε ή το εισπνεύσετε. Μην πίνετε διαλύματα αντιπαγωτικού ή ψυκτικού. Αν καταποθούν, μην προκαλείτε εμετό. Επικοινωνήστε αμέσως με το κέντρο δηλητηριάσεων ή ένα γιατρό. Αποφύγετε την εισπνοή αναθυμιάσεων ή ζεστών ατμών: αν τους εισπνεύσετε, βγείτε αμέσως στον καθαρό αέρα. Αν το ψυκτικό έρθει σε επαφή με τα μάτια, ξεπλύνετε τα μάτια με νερό και απευθυνθείτε σε γιατρό. Ξεπλύνετε καλά μετά από τη χρήση. Το διάλυμα μπορεί να είναι δηλητηριώδες για τα ζώα. Φυλάξτε το μακριά από παιδιά και ζώα.

ΣΗΜΑΝΤΙΚΗ ΣΗΜΕΙΩΣΗ

Ψυκτικό υγρό SUZUKI LLC: Super (Μπλε), Το ψυκτικό υγρό είναι ήδη αραιωμένο στην σωστή αναλογία. Δεν χρειάζεται επιπρόσθετη αραιώση με απεσταγμένο νερό. Κάτι τέτοιο μπορεί να έχει σαν αποτέλεσμα να παγώσει το ψυκτικό και/ ή να προκληθεί υπερθέρμανση.

ΣΗΜΑΝΤΙΚΗ ΣΗΜΕΙΩΣΗ

Ψυκτικό υγρό SUZUKI LLC: Standard (Πράσινο)

- Το μείγμα που χρησιμοποιείτε πρέπει να περιέχει αναλογία 50% αντιπαγωτικού.
- Αν στην περιοχή σας η θερμοκρασία είναι -35°C ή χαμηλότερη, χρησιμοποιήστε μεγαλύτερη αναλογία έως και 60% ακολουθώντας τις οδηγίες στη συσκευασία του αντιπαγωτικού.

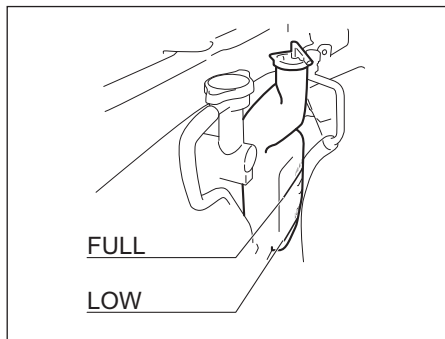

Εάν στάθμη ψυκτικού υγρού είναι χαμηλότερη από το σημάδι “LOW” θα πρέπει να συμπληρώσετε ψυκτικό υγρό. Αφαιρέστε το καπάκι του δοχείου διαστολής και συμπληρώστε ψυκτικό υγρό μέχρις η στάθμη να φθάσει στο σημάδι “FULL”. Ποτέ μην συμπληρώνετε ψυκτικό περισσότερο από το σημάδι “FULL”.

ΣΗΜΑΝΤΙΚΗ ΣΗΜΕΙΩΣΗ

Όταν τοποθετείτε το καπάκι στο δοχείο διαστολής, ευθυγραμμίστε το βέλος που υπάρχει σε αυτό με το βέλος στο δοχείο. Αν δεν ακολουθήσετε την οδηγία αυτή το αποτέλεσμα θα είναι διαρροή ψυκτικού.

Αντικατάσταση ψυκτικού υγρού

Επειδή απαιτούνται ειδικά εργαλεία και εξοπλισμός, συνιστάται να απευθυνθείτε στον επίσημο Συνεργάτη SUZUKI για να πραγματοποιήσει αυτή την εργασία.

Φίλτρο αέρα

Εάν το φίλτρο αέρα έχει βουλώσει από σκόνες, υπάρχει μεγαλύτερη αντίσταση στην εισαγωγή με αποτέλεσμα να μειώνεται η ισχύς του κινητήρα και να αυξάνει η κατανάλωση καυσίμου.

Κινητήρας K10C

Επειδή απαιτούνται ειδικά εργαλεία και εξοπλισμός, συνιστάται να απευθυνθείτε στον επίσημο Συνεργάτη SUZUKI για να πραγματοποιήσει αυτή την εργασία.

Κινητήρας M16A

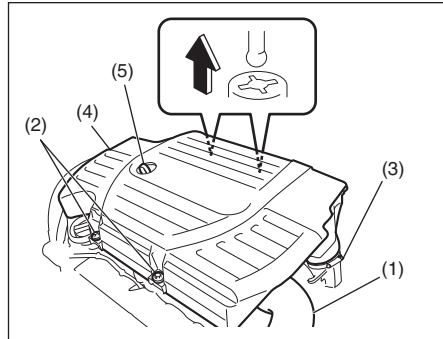

- 1) Αφαιρέστε τον σωλήνα εισαγωγής (1) του φίλτρου αέρα.
- 2) Αφαιρέστε τις βίδες (2), ξεσφίξτε την βίδα (3) και τραβήξτε το καπάκι (4) προς τα πάνω.

ΣΗΜΑΝΤΙΚΗ ΣΗΜΕΙΩΣΗ

Όταν ανασηκώνετε προς το πάνω το φίλτρο αέρα προσέξτε να μην μπερδευτεί αυτό με τον δείκτη στάθμης λαδιού (5).

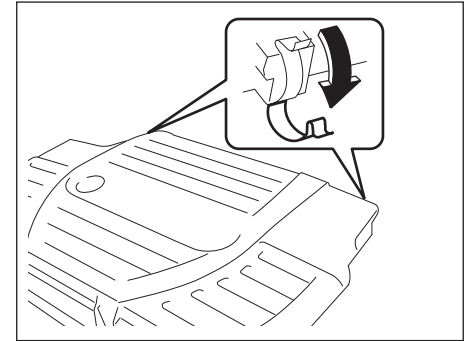

- 3) Απαγγιστρώστε τα πλαϊνά άγγιστρα και αφαιρέστε το στοιχείο από την θήκη του φίλτρου αέρα. Εάν είναι βρώμικο, αντικαταστήστε το με καινούργιο.
- 4) Αγγιστρώστε τα πλαϊνά άγγιστρα ή σφίξτε τις βίδες σωστά.

Για κινητήρα K14C

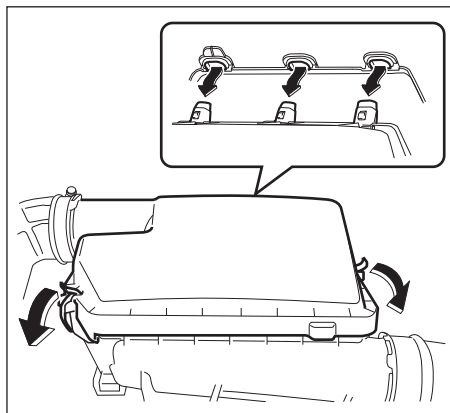

- 1) Απαγγιστρώστε τα πλαϊνά άγκιστρα και αφαιρέστε το στοιχείο από την θήκη του φίλτρου αέρα. Εάν είναι βρώμικο, αντικαταστήστε το με καινούργιο.
- 2) Αγγιστρώστε τα πλαϊνά άγκιστρα ή σφίξτε τις βίδες σωστά.

Μπουζί

Έλεγχος και αντικατάσταση μπουζί

Για κινητήρα K10C

Επειδή απαιτούνται ειδικά εργαλεία και εξοπλισμός, συνιστάται να απευθυνθείτε στον επίσημο Συνεργάτη SUZUKI για να πραγματοποιήσει αυτή την εργασία.

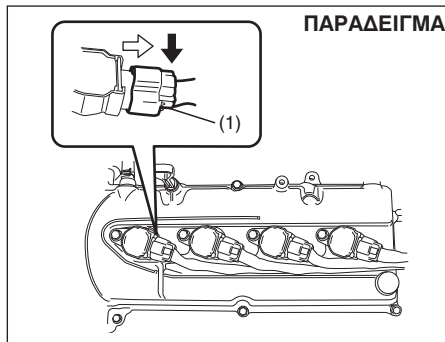

Για να αποκτήσετε πρόσβαση στα μπουζί:

- 1) Αφαιρέστε την θήκη του φίλτρου αέρα. Ανατρέξτε στο "Φίλτρο αέρα" σε αυτό το κεφάλαιο.
- 2) Εάν είναι απαραίτητο, αποσυνδέστε το φικ (1) πατώντας την ασφάλεια του.
- 3) Αφαιρέστε τις βίδες.
- 4) Τραβήξτε τις φίσες των μπουζί ευθεία έξω.

ΣΗΜΕΙΩΣΗ:

Κατά την τοποθέτηση, βεβαιωθείτε ότι τα καλώδια, τα φικ, το ελαστικό στεγανωτικό κάλυμμα του φίλτρου αέρα και οι ροδέλες τοποθετήθηκαν σωστά.

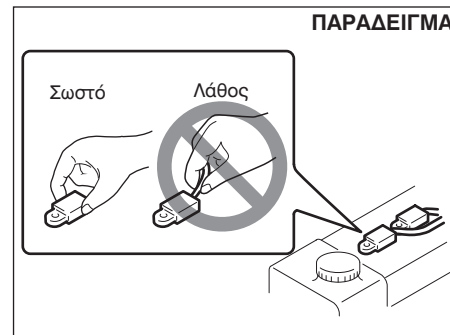

ΣΗΜΑΝΤΙΚΗ ΣΗΜΕΙΩΣΗ

- Όταν αποσυνδέετε τα μπουζοκαλώδια, τραβήξτε τη φίσσα και όχι το ίδιο το καλώδιο. Τραβώντας το καλώδιο μπορεί να του προκαλέσετε ζημιά.
- Κατά τη συντήρηση των μπουζί ιριδίου/ πλατίνας (μπουζί λεπτού κεντρικού ηλεκτροδίου) μην αγγίζετε το κεντρικό ηλεκτρόδιο γιατί είναι εύκολο να σπάσει.

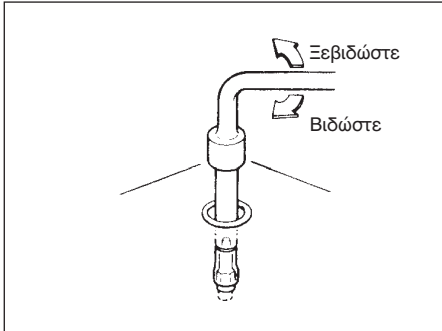

ΣΗΜΑΝΤΙΚΗ ΣΗΜΕΙΩΣΗ

- Κατά την τοποθέτηση των μπουζι, βιδώστε τα με το χέρι σας για να αποφύγετε ζημιά στο σπείρωμα. Σφίξτε με ένα ροπόκλειδο - 25 Nm (2.5 kg-m, 18.4 lb-ft) για κινητήρα M16A ή 18 Nm (1.8 kg-m, 13.5 lb-ft) για κινητήρα K14C. Κατά την αφαίρεση, μην επιτρέψετε να εισέλθουν βρωμιές στον κινητήρα μέσω των οπών των μπουζι.
- Μη χρησιμοποιείτε μπουζι με λανθασμένες διαστάσεις σπείρωματος.

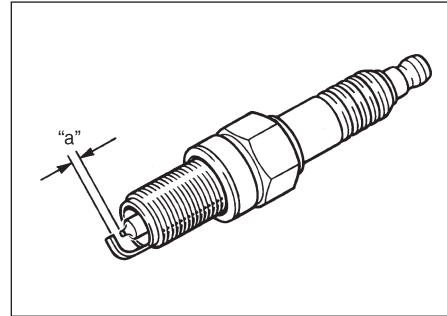

Διάκενο "a" μπουζι

Κινητήρας M16A:

K16HPR-U11/SILFR6A11

1.0 - 1.1 χιλ. (0.039 -0.043 ίν)

Κινητήρας K14C και K10C:

ILZKR7D8

0.7 - 0.8 χιλ. (0.027 -0.031 ίν)

ΣΗΜΑΝΤΙΚΗ ΣΗΜΕΙΩΣΗ

Όταν αντικαθιστάτε τα μπουζι, θα πρέπει να χρησιμοποιείτε τη μάρκα και τον τύπο που προβλέπονται για το αυτοκίνητό σας. Για τα προβλεπόμενα μπουζι ανατρέξτε στο κεφάλαιο «ΤΕΧΝΙΚΑ ΧΑΡΑΚΤΗΡΙΣΤΙΚΑ» στο τέλος του βιβλίου. Αν θέλετε να χρησιμοποιήσετε μπουζι διαφορετικού κατασκευαστή από τον προβλεπόμενο θα πρέπει να απευθυνθείτε σε έναν Επίσημο Συνεργάτη SUZUKI.

Λάδι κιβωτίου ταχυτήτων

Λάδι μηχανικού κιβωτίου ταχυτήτων/ Λάδι μετάδοσης (4WD)/Λάδι πίσω δια- φορικού (4WD)

Όταν προσθέτετε λάδι, χρησιμοποιήστε λάδι που καλύπτει τις προδιαγραφές που υποδεικνύονται στον παρακάτω πίνακα.

Συνιστούμε να χρησιμοποιείτε:
SUZUKI GEAR OIL 75W για μηχανικό κιβώτιο ταχυτήτων.

Λάδι για μηχανικό κιβώτιο ταχυτήτων

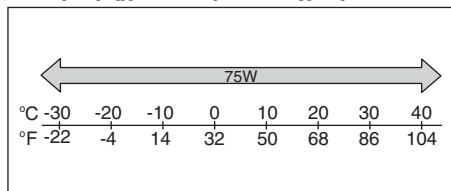

Συνιστούμε να χρησιμοποιείτε:
SUZUKI GEAR OIL 75W-85 για μετάδοση κίνη-
σης (4WD) και πίσω διαφορικού (4WD).

Λάδι μετάδοσης κίνησης (4WD) Λάδι πίσω διαφορικού (4WD)

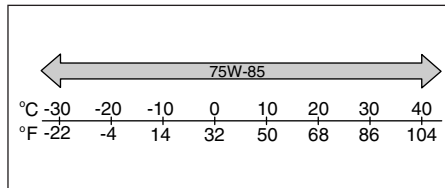

Έλεγχος στάθμης λαδιού κιβωτίου

Μηχανικό κιβώτιο 5 ταχυτήτων

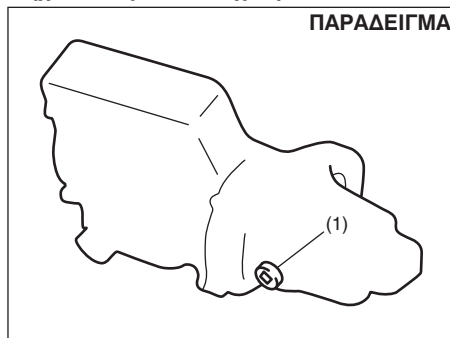

(1) Τάπα πλήρωσης και ελέγχου στάθμης

Μηχανικό κιβώτιο 6 ταχυτήτων

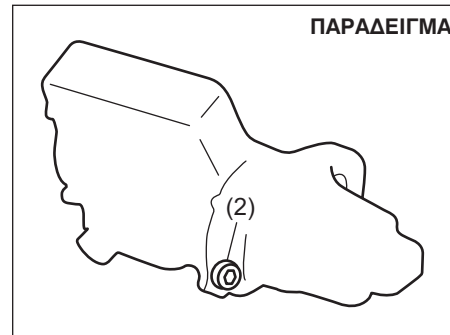

(2) Τάπα πλήρωσης και ελέγχου στάθμης

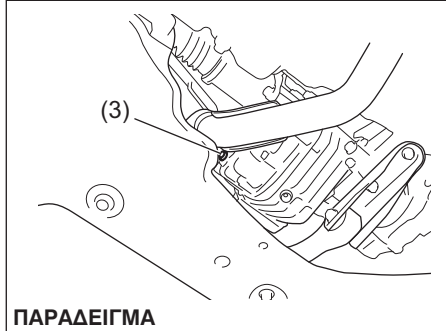
Μετάδοση (4WD)**ΠΑΡΑΔΕΙΓΜΑ**

(3) Τάπα πλήρωσης και ελέγχου στάθμης

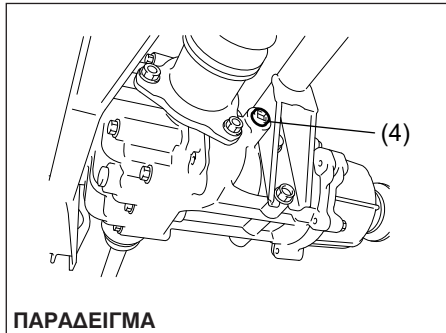
Πίσω διαφορικό (4WD)**ΠΑΡΑΔΕΙΓΜΑ**

(4) Τάπα πλήρωσης και ελέγχου στάθμης

Για να ελέγξετε την στάθμη λαδιού κιβωτίου ταχυτήτων, ακολουθήστε την παρακάτω διαδικασία:

- 1) Σταθμεύστε το αυτοκίνητο σε επίπεδη επιφάνεια και ενεργοποιήστε το χειρόφρενο.
- 2) Αφαιρέστε την τάπα πλήρωσης και την τάπα ελέγχου στάθμης.

Για μηχανικό κιβώτιο ταχυτήτων:

- 3) Εάν τρέξει λάδι από την οπή ελέγχου στάθμης, η στάθμη είναι σωστή. Επαναποθετήστε την τάπα. Εάν δεν τρέξει λάδι, συμπληρώστε μέσω της οπής πλήρωσης μέχρις αυτό να τρέξει από την οπή ελέγχου.

Για μετάδοση και πίσω διαφορικό

- 3) Ελέγξτε το εσωτερικό της οπής με το δάκτυλο σας. Εάν η στάθμη λαδιού βρίσκεται το κάτω μέρος της οπής, είναι σωστή. Σε αυτή την περίπτωση, επαναποθετήστε την τάπα.
- 4) Εάν η στάθμη είναι χαμηλή, συμπληρώστε λάδι μέχρις η στάθμη να φθάσει στο κάτω μέρος της οπής. Στην συνέχεια, επαναποθετήστε την τάπα.

Ροπή σύσφιξης για τάπα πλήρωσης και τάπα ελέγχου

Μηχανικό κιβώτιο 5 ταχυτήτων (1):

21 Nm (2.1 kg-m, 15.5 lb-ft)

Μηχανικό κιβώτιο 6 ταχυτήτων (2):

27 Nm (2.7 kg-m, 19.5 lb-ft)

Μετάδοση (3) / Πίσω διαφορικό (4):

23 Nm (2.3 kg-m, 17.0 lb-ft)

▲ ΠΡΟΣΟΧΗ

Μετά από την οδήγηση του αυτοκινήτου, η θερμοκρασία των λαδιών του κιβωτίου θα είναι αρκετά υψηλή και υπάρχουν κίνδυνοι να σας προκαλέσουν έγκαυμα. Πριν ελέγξετε τα λάδια του κιβωτίου περιμένετε μέχρι η τάπα πλήρωσης λαδιού να κρυώσει αρκετά ώστε να μπορείτε να τα αγγίξετε με γυμνά χέρια.

ΣΗΜΑΝΤΙΚΗ ΣΗΜΕΙΩΣΗ

Όταν σφίγγετε την τάπα, για να αποφύγετε διαρροή λαδιού εφαρμόστε το παρακάτω στεγανοποιητικό ή αντίστοιχο στο σπείρωμα της τάπας.
SUZUKI Bond No. "1217G"

Αλλαγή λαδιού κιβωτίου ταχυτήτων

Επειδή απαιτούνται ειδικά εργαλεία και εξοπλισμός, συνιστάται να απευθυνθείτε στον Επίσημο Συνεργάτη SUZUKI για να πραγματοποιήσει αυτή την εργασία.

Πεντάλ συμπλέκτη

Έλεγχος στάθμης υγρών συμπλέκτη

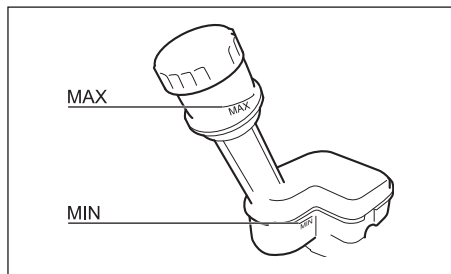

Ελέγξτε την στάθμη υγρών συμπλέκτη σε τακτικά χρονικά διαστήματα. Ελέγξτε εάν η στάθμη βρίσκεται ανάμεσα στα σημάδια «MAX» και «MIN». Ελέγξτε περιοδικά το πεντάλ συμπλέκτη για ομαλή λειτουργία.

Το κύκλωμα συμπλέκτη χρησιμοποιεί υγρά από το δοχείο υγρών φρένων. Για λεπτομέρειες, ανατρέξτε στο “Φρένα” σε αυτό το κεφάλαιο.

Φίλτρο καυσίμου

Μοντέλο Βραζιλίας

Το φίλτρο καυσίμου βρίσκεται στην σωλήνωση καυσίμου.

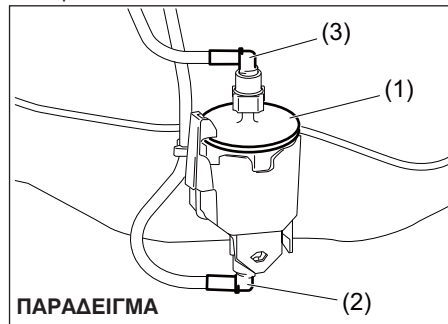

ΠΑΡΑΔΕΙΓΜΑ

- (1) Φίλτρο καυσίμου
- (2) Είσοδος φίλτρου
- (3) Έξοδος φίλτρου

Αντικατάσταση φίλτρου καυσίμου

Επειδή απαιτούνται ειδικές διαδικασίες, συνιστάται να απευθυνθείτε στον Επίσημο Συνεργάτη Suzuki για αυτή την εργασία.

Φρένα

Υγρά φρένων

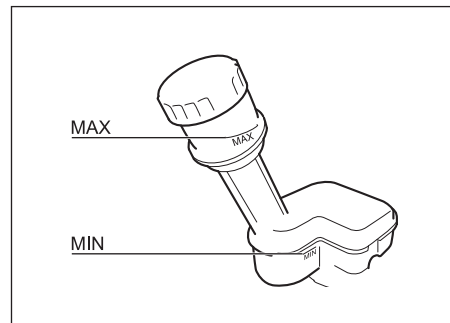

Ελέγξτε τη στάθμη των υγρών φρένων στο δοχείο που βρίσκεται στο χώρο του κινητήρα. Ελέγξτε εάν η στάθμη βρίσκεται ανάμεσα στα σημάδια «MAX» και «MIN».

ΣΗΜΑΝΤΙΚΗ ΣΗΜΕΙΩΣΗ

Εάν η στάθμη υγρών φρένων είναι κοντά στο σημάδι “MIN” υπάρχει πιθανότητα φθοράς των σιαγόνων/τακακιών ή και διαρροή υγρών. Απευθυνθείτε στον Επίσημο Συνεργάτη SUZUKI να ελέγξει το σύστημα και να συμπληρώσει υγρά στο δοχείο φρένων.

▲ ΠΡΟΕΙΔΟΠΟΙΗΣΗ

Η μη συμμόρφωση με τις παρακάτω οδηγίες μπορεί να έχει ως αποτέλεσμα την πρόκληση τραυματισμού ή σοβαρής ζημιάς στο σύστημα φρένων.

- Αν η στάθμη των υγρών φρένων στο δοχείο πέσει κάτω από μια ορισμένη στάθμη τότε θα ανάψει η προειδοποιητική λυχνία φρένων στο ταμπλό οργάνων (ο κινητήρας πρέπει να λειτουργεί με το χειρόφρενο απενεργοποιημένο). Αν ανάψει η λυχνία θα πρέπει να ελέγξετε αμέσως το σύστημα φρένων σε έναν Επίσημο Συνεργάτη SUZUKI.
- Μια ξαφνική απώλεια υγρών σημαίνει διαρροή στο σύστημα φρένων και πρέπει να ελεγχθεί αμέσως σε έναν Επίσημο Συνεργάτη SUZUKI.
- Μη χρησιμοποιείτε υγρά φρένων διαφορετικά από αυτά του τύπου SAE J1704 ή DOT4. Μη χρησιμοποιείτε παλιά υγρά φρένων ή υγρά αποθηκευμένα σε παλαιά ή ανοιχτά δοχεία. Είναι σημαντικό να μην εισέλθουν στο δοχείο υγρών φρένων ξένα σωματίδια ή άλλα υγρά.

▲ ΠΡΟΣΟΧΗ

Τα υγρά φρένων μπορεί να προκαλέσουν τραυματισμό στα μάτια και ζημιά στις βαμμένες επιφάνειες. Δώστε ιδιαίτερη προσοχή όταν χειρίζεστε υγρά φρένων.

▲ ΠΡΟΕΙΔΟΠΟΙΗΣΗ

Τα υγρά φρένων είναι επικίνδυνα αν καταποθούν, καθώς και αν έρθουν σε επαφή με το δέρμα ή τα μάτια. Αν καταποθούν, μην προκαλείτε εμετό. Πρέπει να έρθετε αμέσως σε επαφή με ένα κέντρο δηλητηριάσεων ή γιατρό. Αν τα υγρά φρένων έρθουν σε επαφή με τα μάτια, ξεπλύνετε τα μάτια με νερό και απευθυνθείτε σε γιατρό. Ξεπλύνετε καλά μετά από τη χρήση. Το διάλυμα μπορεί να είναι δηλητηριώδες για τα ζώα. Φυλάξτε το μακριά από παιδιά και ζώα.

ΣΗΜΕΙΩΣΗ:

- Σε σύστημα φρένων με δισκόφρενα, η στάθμη υγρών σταδιακά μειώνεται λόγω της φθοράς των τακακιών.
- Τα υγρά φρένων απορροφούν σταδιακά με το πέρασμα του χρόνου νερό κάτι που μπορεί να οδηγήσει σε δυσλειτουργία του συστήματος φρένων. Να αντικαθιστάτε τα υγρά φρένων βάσει του πίνακα περιοδικής συντήρησης που περιλαμβάνεται σε αυτό το εγχειρίδιο.

Πεντάλ φρένων

Ελέγξτε την διαδρομή του πεντάλ φρένων. Εάν η διαδρομή είναι υπερβολικά μεγάλη θα πρέπει να ελέγξετε το σύστημα φρένων σε έναν Επίσημο Συνεργάτη SUZUKI. Αν έχετε αμφιβολία σχετικά με το σωστό ύψος του πεντάλ των φρένων, ελέγξτε τα εξής:

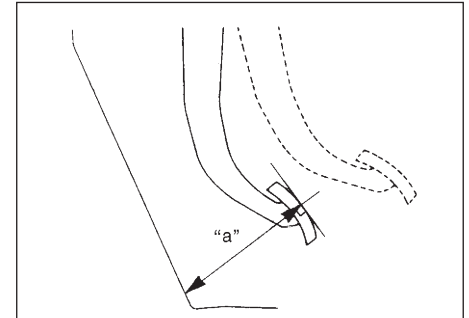

Ελάχιστη απόσταση πεντάλ - πατώματος "a":
Αριστεροτίμονο όχημα: 49 χιλ. (1.9 ίν)
Δεξιοτίμονο όχημα: 59 χιλ. (2.3 ίν)

Με τον κινητήρα σε λειτουργία, μετρήστε την απόσταση ανάμεσα στο πεντάλ φρένων και το πάτωμα όταν το πεντάλ πιέζεται με δύναμη περίπου 30 κιλών. Η ελάχιστη απόσταση που απαιτείται είναι η παραπάνω. Επειδή το σύστημα φρένων του αυτοκινήτου σας είναι αυτορυθμιζόμενου τύπου δεν απαιτείται καμμία ρύθμιση του πεντάλ των φρένων.

ΕΛΕΓΧΟΣ ΚΑΙ ΣΥΝΤΗΡΗΣΗ

Αν η μετρούμενη απόσταση του πεντάλ από το πάτωμα είναι μικρότερη από την ελάχιστη απαιτούμενη, θα πρέπει να ελέγξετε το αυτοκίνητό σας σε έναν Επίσημο Συνεργάτη SUZUKI.

ΣΗΜΕΙΩΣΗ:

Κατά τη μέτρηση της απόστασης ανάμεσα στο πεντάλ φρένων και το πάτωμα, βεβαιωθείτε ότι δεν περιλαμβάνεται στη μέτρηση η μοκέτα ή το πατάκι.

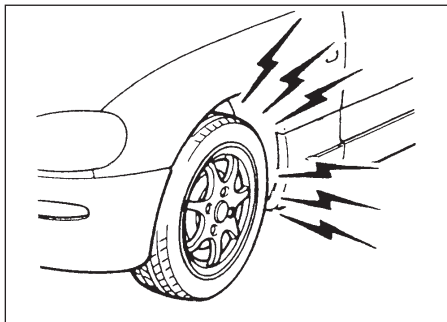

▲ ΠΡΟΕΙΔΟΠΟΙΗΣΗ

Αν εντοπίσετε οποιοδήποτε από τα παρακάτω στο σύστημα φρένων θα πρέπει να ελέγξετε αμέσως το αυτοκίνητό σας στον Επίσημο Συνεργάτη SUZUKI.

- Μειωμένη απόδοση φρεναρίσματος.
- Ανομοιόμορφο φρεναρίσμα (τα φρένα δεν λειτουργούν ομοιόμορφα σε όλους τους τροχούς).
- Πολύ μεγάλη διαδρομή του πεντάλ.
- Σκορτσάρισμα φρένων.
- Υπερβολικός θόρυβος.

Χειρόφρενο

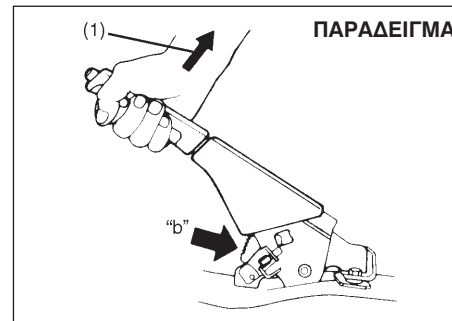

Προδιαγραφές δοντιών καστανίας «b»:
40 – 90
Δύναμη ώθησης μοχλού (1):
200 N (20 κιλά)

Ελέγξτε αν το χειρόφρενο είναι σωστά ρυθμισμένο μετρώντας τον αριθμό των «κλικ» που ακούγονται από την καστανία καθώς τραβάτε προς τα πάνω το μοχλό του χειρόφρενου μέχρι το σημείο που τερματίζει. Ο μοχλός του χειρόφρενου πρέπει να σταματά ανάμεσα στον προβλεπόμενο αριθμό δοντιών και οι πίσω τροχοί πρέπει να έχουν μπλοκάρει με ασφάλεια. Αν το χειρόφρενο δεν είναι σωστά ρυθμισμένο ή αν τα φρένα σκορτσάρουν όταν λυθεί τελείως το χειρόφρενο, θα πρέπει να ελέγξετε και/ή να ρυθμίσετε το χειρόφρενο σε έναν Επίσημο Συνεργάτη SUZUKI.

Δίσκοι φρένων

Θέση φρένου	Ελάχιστο πάχος
Εμπρός τροχοί	20.0 χιλ. (0.8 ίν)
Πίσω τροχοί	8.0 χιλ. (0.3 ίν)

Εάν το πάχος ή η εσωτερική διάμετρος είναι εκτός των παραπάνω ορίων, οι δίσκοι αυτοί θα πρέπει να αντικατασταθούν με καινούργιους. Ο τρόπος μέτρησης περιλαμβάνει την αποσυναρμολόγηση κάθε ενός φρένου και την χρήση ενός μικρόμετρου και θα πρέπει να πραγματοποιείται βάσει των αναλυτικών οδηγιών που περιγράφονται στο αντίστοιχο εγχειρίδιο συντήρησης και επισκευών.

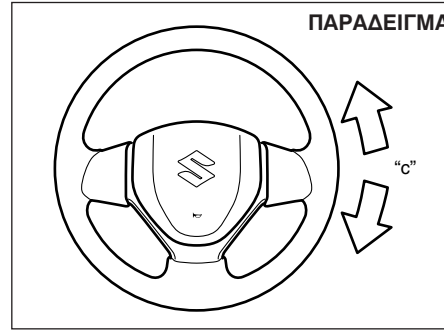
Σύστημα διεύθυνσης

Τζόγος τιμονιού «c»:
0 – 30 χιλ.

Ελέγξτε τον τζόγο του τιμονιού στρέφοντάς το αριστερά και δεξιά και μετρήστε την απόσταση που μετακινείται μέχρι να νιώσετε μια μικρή αντίσταση. Ο τζόγος πρέπει να βρίσκεται ανάμεσα στις προβλεπόμενες τιμές.

Ελέγξτε αν το τιμόνι στρίβει εύκολα και ομαλά χωρίς κραδασμούς στρέφοντάς το σε όλη του τη διαδρομή από τα δεξιά προς τα αριστερά και οδηγώντας πολύ αργά σε ανοιχτό χώρο. Αν ο τζόγος είναι εκτός των προδιαγραφών ή εντοπίσετε οποιοδήποτε άλλο πρόβλημα, θα πρέπει να ελέγξετε το σύστημα διεύθυνσης σε έναν Επίσημο Συνεργάτη SUZUKI.

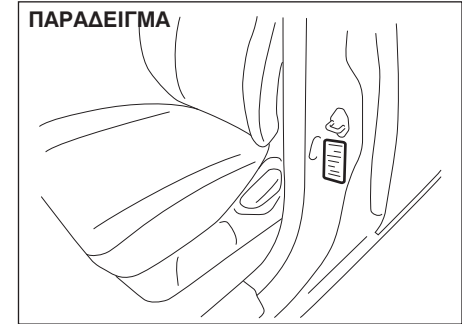
Ελαστικά

Οι προδιαγραφές για τις πιέσεις των εμπρός και πίσω ελαστικών του αυτοκινήτου σας αναγράφονται στην Ετικέτα πληροφοριών για ελαστικά. Και τα τέσσερα ελαστικά έχουν συγκεκριμένες τιμές πίεσης. Παρακαλούμε σημειώστε ότι οι τιμές αυτές δεν αφορούν την ρεζέρβα (προαιρετικός εξοπλισμός).

ΣΗΜΕΙΩΣΗ:

Η πίεση των ελαστικών μπορεί να διαφοροποιηθεί ανάλογα με τις αλλαγές της ατμοσφαιρικής πίεσης, της θερμοκρασίας περιβάλλοντος ή την θερμοκρασία των ελαστικών κατά την διάρκεια της οδήγησης.

Για να ελαχιστοποιήσετε τις πιθανότητες να ανάψει η προειδοποιητική λυχνία (προαιρετικός εξοπλισμός) λόγω φυσιολογικής αλλαγής στην θερμοκρασία και την ατμοσφαιρική πίεση είναι σημαντικό να ελέγχετε και να ρυθμίζετε την πίεση των ελαστικών του αυτοκινήτου σας όταν αυτά είναι κρύα. Ελαστικά που ελέγχονται μετά από οδήγηση μπορεί να δείχνουν κανονική τιμή πίεσης γιατί έχουν ζεσταθεί και μόλις κρυώσουν η τιμή πίεσης να μειωθεί. Επίσης, η πίεση ελαστικών που έχει ελεγχθεί όταν το αυτοκίνητο βρίσκεται σε έναν ζεστό χώρο μπορεί να είναι χαμηλότερη όταν αυτό βρεθεί σε κρύο περιβάλλον. Εάν ρυθμίσετε την πίεση των ελαστικών με το αυτοκίνητο μέσα σε ένα ζεστό γκαράζ, όταν αυτό βγει σε εξωτερικό χώρο με χαμηλότερη θερμοκρασία η πίεση θα είναι μειωμένη. Για κάθε διαφορά θερμοκρασίας περιβάλλοντος κατά 0.8°C θα πρέπει να προσθέσετε 1Κρα πίεσης στα ελαστικά.

Έλεγχος ελαστικών

Να ελέγχετε τα ελαστικά του αυτοκινήτου σας τουλάχιστον μία φορά το μήνα, πραγματοποιώντας τους παρακάτω ελέγχους:

- 1) Μετρήστε την πίεση του αέρα με μετρητή πίεσης. Ρυθμίστε την πίεση, αν χρειάζεται. Θυμηθείτε να ελέγχετε και την ρεζέρβα.

▲ ΠΡΟΕΙΔΟΠΟΙΗΣΗ

- Η πίεση του αέρα πρέπει να ελέγχεται όταν τα ελαστικά είναι κρύα, γιατί διαφορετικά μπορεί να έχετε λανθασμένες ενδείξεις.
- Από καιρό σε καιρό, ελέγχετε την πίεση αέρα καθώς φουσκώνετε το ελαστικό σταδιακά, μέχρι να φτάσει στην ενδεδειγμένη πίεση.
- Μη φουσκώνετε ποτέ λιγότερο ή περισσότερο τα ελαστικά.
Αν τα φουσκώνετε λιγότερο, μπορεί να έχετε προβλήματα στο κράτημα του αυτοκινήτου ή μπορεί η ζάντα να «καθίσει» πάνω στα τοιχώματα του ελαστικού, με αποτέλεσμα να προκληθεί ατύχημα ή ζημιά στη ζάντα και στο ελαστικό.
Αν τα φουσκώνετε περισσότερο, μπορεί να διαρραγούν και να προκαλέσουν τον τραυματισμό σας. Μπορεί, επίσης, να παρουσιαστούν προβλήματα στο κράτημα του αυτοκινήτου και να προκληθεί ατύχημα.

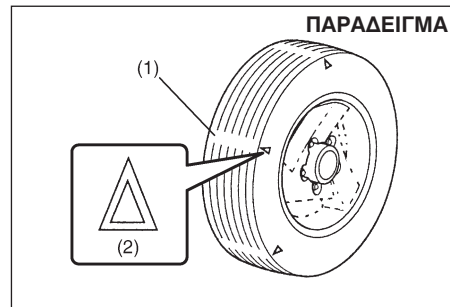

- (1) Δείκτης φθοράς πέλματος ελαστικού
- (2) Σημάδι θέσης δείκτη

- 2) Ελέγξτε αν το βάθος του πέλματος υπερβαίνει τα 1,6 χιλ. Για να διευκολυνθείτε, στα ελαστικά υπάρχουν ανάγλυφοι δείκτες φθοράς. Όταν οι δείκτες εμφανίζονται στην επιφάνεια του πέλματος, το υπολειπόμενο βάθος είναι 1,6 χιλ. ή λιγότερο και τα ελαστικά θα πρέπει να αντικατασταθούν.
- 3) Ελέγξτε για ασυνήθιστη φθορά, σκασίματα και ζημιές. Ελαστικά με σκασίματα και ζημιές πρέπει να αντικαθίστανται. Αν κάποια ελαστικά παρουσιάζουν μη φυσιολογική φθορά, ελέγξτε τα στον Επίσημο Συνεργάτη SUZUKI.

▲ ΠΡΟΣΟΧΗ

Αν ανεβαίνετε σε κράσπεδα ή οδηγείτε πάνω από πέτρες, μπορεί να προκληθούν ζημιές στα ελαστικά και να επηρεαστεί η ευθυγράμμιση των τροχών. Βεβαιωθείτε ότι ελέγχετε περιοδικά τα ελαστικά και την ευθυγράμμιση των τροχών στον Επίσημο Συνεργάτη SUZUKI.

- 4) Ελέγξτε μήπως έχουν λασκάρει τα μπουλόνια.
- 5) Βεβαιωθείτε ότι δεν υπάρχουν καρφιά, πέτρες ή άλλα αντικείμενα σφηνωμένα στα ελαστικά.

▲ ΠΡΟΕΙΔΟΠΟΙΗΣΗ

- Το SUZUKI σας είναι εξοπλισμένο με ελαστικά ίδιου τύπου και μεγέθους. Αυτό είναι σημαντικό για να εξασφαλιστεί η σωστή κατευθυντικότητα και το σωστό κράτημα του αυτοκινήτου. Μην τοποθετείτε ποτέ στο αυτοκίνητο ελαστικά διαφορετικού μεγέθους ή τύπου. Ο τύπος και το μέγεθος των ελαστικών πρέπει να είναι ο εγκεκριμένος από τη SUZUKI.
- Η αντικατάσταση των τροχών και των ελαστικών του αυτοκινήτου σας, μπορεί να αλλάξει σημαντικά τα χαρακτηριστικά οδήγησης και διεύθυνσης του αυτοκινήτου σας.
- Γι' αυτό το λόγο, να χρησιμοποιείτε μόνον ελαστικά εγκεκριμένα από την SUZUKI για το αυτοκίνητο σας.

ΣΗΜΑΝΤΙΚΗ ΣΗΜΕΙΩΣΗ

Η αντικατάσταση των ελαστικών με ελαστικά άλλου μεγέθους μπορεί να έχει ως αποτέλεσμα λανθασμένες ενδείξεις στο ταχύμετρο ή στο χιλιομετρητή. Συμβουλευτείτε τον Επίσημο Συνεργάτη SUZUKI πριν αγοράσετε νέα ελαστικά με διαφορετικό μέγεθος από τα κανονικά.

ΣΗΜΑΝΤΙΚΗ ΣΗΜΕΙΩΣΗ

Για τα μοντέλα με τετρακίνηση (4WD), η αντικατάσταση ενός ελαστικού με άλλο διαφορετικού μεγέθους ή η χρήση διαφορετικής μάρκας ελαστικών στους τέσσερις τροχούς, μπορεί να προκαλέσει βλάβη στο σύστημα μετάδοσης.

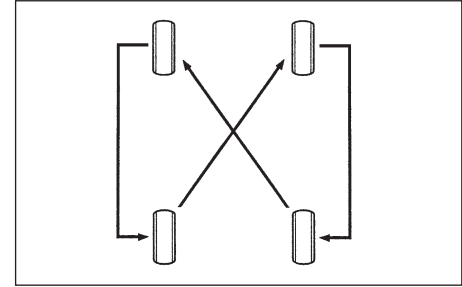
Εναλλαγή Ελαστικών**Εναλλαγή 4 ελαστικών**

Για να αποφύγετε την ανομοιόμορφη φθορά των ελαστικών σας και για να επιμηκύνετε τη διάρκεια ζωής τους, εναλλάξτε τη θέση τους όπως φαίνεται στην εικόνα. Τα ελαστικά πρέπει να εναλλάσσονται κάθε 10.000 χλμ. (6000 μίλια). Μετά την εναλλαγή, ρυθμίστε την πίεση των εμπρός και των πίσω ελαστικών σύμφωνα με τις τιμές που αναγράφονται στην Ετικέτα Πληροφοριών Ελαστικών.

Ρεζέρβα (προαιρετικός εξοπλισμός)

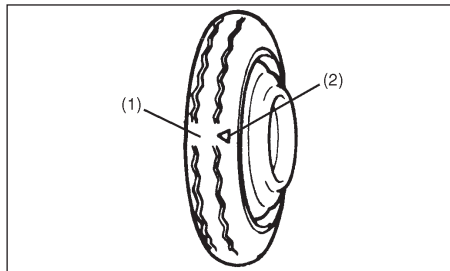

- (1) Δείκτης φθοράς πέλματος ελαστικού
- (2) Σημάδι θέσης δείκτη

Το αυτοκίνητο, σας παραδίδεται με μία ρεζέρβα ανάγκης. Η ρεζέρβα έχει σχεδιαστεί για να μην καταλαμβάνει πολύ χώρο στο χώρο αποσκευών, ενώ το μικρότερο βάρος του τον καθιστά πιο εύκολο στην τοποθέτηση σε περίπτωση που κάποιο ελαστικό του αυτοκινήτου κλατάρει. Προορίζεται μόνο για προσωρινή χρήση σε περίπτωση ανάγκης, μέχρι να επισκευαστεί ή να αντικατασταθεί το κανονικό ελαστικό. Η πίεση αέρα της ρεζέρβας πρέπει να ελέγχεται τουλάχιστον μία φορά το μήνα. Χρησιμοποιήστε έναν καλής ποιότητας μετρητή πίεσης αέρα, και ρυθμίστε την πίεση στα 420 kPa (60 psi). Ταυτοχρόνως, ελέγξτε αν το ελαστικό έχει αποθηκευτεί σωστά με ασφάλεια. Αν όχι, ασφαλίστε το στη θέση του. Σημειώστε ότι δεν μπορείτε να χρησιμοποιείτε ταυτοχρόνως στο αυτοκίνητο δύο ή περισσότερες ρεζέρβες.

▲ ΠΡΟΕΙΔΟΠΟΙΗΣΗ

Η ρεζέρβα έχει σχεδιαστεί για προσωρινή χρήση σε περίπτωση έκτακτης ανάγκης. Η συνεχής χρήση αυτής, μπορεί να προκαλέσει ζημιά στο ελαστικό και απώλεια ελέγχου του αυτοκινήτου.

Πριν χρησιμοποιήσετε την ρεζέρβα, δώστε προσοχή στα παρακάτω:

- Το αυτοκίνητο θα συμπεριφέρεται διαφορετικά με την ρεζέρβα.
- Μην υπερβαίνετε την ταχύτητα των 80 χλμ./ώρα (50 μίλια/ώρα).
- Αντικαταστήστε την ρεζέρβα με έναν κανονικό τροχό, το συντομότερο δυνατό.
- Η χρήση της ρεζέρβας μειώνει την απόσταση από το έδαφος.
- Η ενδεδειγμένη πίεση του αέρα για την ρεζέρβα είναι 420 kPa (60 psi).
- Μη τοποθετείτε χιονοαλυσίδες στην ρεζέρβα. Αν πρέπει να τοποθετήσετε χιονοαλυσίδες στο αυτοκίνητο, εναλλάξτε τους τροχούς, ώστε στον μπροστινό άξονα να υπάρχουν κανονικοί τροχοί και ελαστικά.
- Η διάρκεια ζωής του πέλματος της ρεζέρβας είναι πολύ μικρότερη απ' ό,τι των κανονικών ελαστικών του αυτοκινήτου σας. Αντικαταστήστε το ελαστικό αμέσως μόλις εμφανιστεί ο δείκτης φθοράς πέλματος.
- Όταν αλλάζετε το ελαστικό της ρεζέρβας, χρησιμοποιήστε ένα ακριβώς ίδιου μεγέθους και τύπου.

Μπαταρία

▲ ΠΡΟΕΙΔΟΠΟΙΗΣΗ

- Οι μπαταρίες παράγουν εύφλεκτο αέριο υδρογόνο. Μην πλησιάζετε τις μπαταρίες σε φλόγες ή σπινθήρες, για να μην προκληθεί έκρηξη. Μην καπνίζετε ποτέ όταν δουλεύετε κοντά σε μπαταρία.
- Όταν ελέγχετε ή επισκευάζετε την μπαταρία, αποσυνδέστε το αρνητικό πόλο της. Προσέξτε να μην προκαλέσετε βραχυκύκλωμα αφήνοντας εκκινήστε αντικείμενα να έρθουν σε επαφή με τους πόλους της μπαταρίας και με το αυτοκίνητο ταυτοχρόνως.
- Προσέξτε να μην τραυματιστείτε ή να μην προκαλέσετε ζημιά στο αυτοκίνητο ή την μπαταρία. Ακολουθήστε τις οδηγίες του κεφαλαίου «ΣΕ ΠΕΡΙΠΤΩΣΗ ΑΝΑΓΚΗΣ» αν πρέπει να εκκινήσετε τον κινητήρα, παίρνοντας ρεύμα από μπαταρία άλλου αυτοκινήτου.
- Τα υγρά της μπαταρίας μπορεί να προκαλέσουν σοβαρά εγκαύματα και να οδηγήσουν σε τύφλωση εάν έρθουν σε επαφή με τα μάτια. Όταν χειρίζεστε την μπαταρία του αυτοκινήτου σας να φοράτε προστατευτικά γυαλιά και γάντια. Εάν έρθουν σε επαφή με τα μάτια σας υγρά μπαταρίας, πλύνετε με άφθονο νερό και απευθυνθείτε αμέσως σε γιατρό. Κρατήστε την μπαταρία μακριά από παιδιά.

ΠΑΡΑΔΕΙΓΜΑ

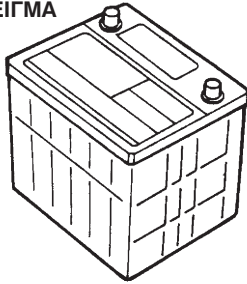

Το αυτοκίνητό σας είναι εξοπλισμένο με μπαταρία που δεν χρειάζεται συχνή συντήρηση. Δεν θα χρειαστεί ποτέ να προσθέσετε απεσταγμένο νερό. Περιοδικά, πάντως, πρέπει να ελέγχετε την μπαταρία, τους πόλους της και την βάση στήριξης, μήπως έχουν οξειδωθεί. Αφαιρέστε τη σκουριά με μια σκληρή βούρτσα και μείγμα αμμωνίας και νερού ή με μαγνητική σόδα διαλυμένη σε νερό. Αφού αφαιρέσετε τη σκουριά, ξεπλύνετε με καθαρό νερό.

Αν το αυτοκίνητό σας δεν πρόκειται να κινηθεί για διάστημα ενός μήνα ή μεγαλύτερο, αποσυνδέστε το καλώδιο από τον αρνητικό πόλο της μπαταρίας για να την προστατέψετε από αποφόρτιση.

Αντικατάσταση μπαταρίας

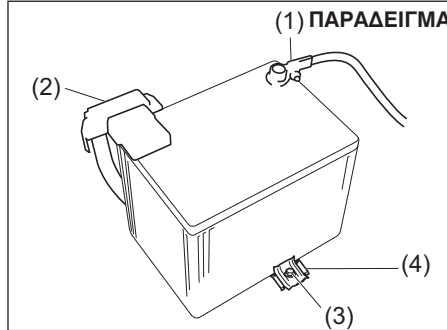

Για να αφαιρέσετε την μπαταρία:

- 1) Αποσυνδέστε τον αρνητικό πόλο (1).
- 2) Αποσυνδέστε τον θετικό πόλο (2).
- 3) Αφαιρέστε τα παξιμάδια (3) της βάσης συστήριξης (4) και αφαιρέστε την.
- 4) Αφαιρέστε την μπαταρία.

Για να τοποθετήσετε την μπαταρία:

- 1) Τοποθετήστε την μπαταρία ακολουθώντας την αντίστροφη διαδικασία από αυτήν της αφαίρεσης.
- 2) Σφίξτε γερά τα παξιμάδια της βάσης στήριξης και τα καλώδια της μπαταρίας.

ΣΗΜΕΙΩΣΗ:

- Όταν η μπαταρία αποσυνδεθεί, μερικές από τις λειτουργίες του αυτοκινήτου θα επανέλθουν στις αρχικές τους ρυθμίσεις ή/και θα απενεργοποιηθούν. Αυτές οι λειτουργίες πρέπει να ρυθμιστούν εκ νέου μόλις επανασυνδεθεί η μπαταρία.
- Μην αποσυνδέετε τους ακροδέκτες της μπαταρίας για τουλάχιστον ένα λεπτό αφότου κλείσετε τον κεντρικό διακόπτη ή πατήσετε τον διακόπτη κινητήρα στην θέση "LOCK" (OFF).

▲ ΠΡΟΕΙΔΟΠΟΙΗΣΗ

Οι μπαταρίες περιέχουν τοξικές ουσίες όπως θειικό οξύ και μόλυβδο. Ενδέχεται να έχουν αρνητικές συνέπειες για το περιβάλλον και την υγεία. Η κάθε χρησιμοποιημένη μπαταρία πρέπει να απορρίπτεται ή να ανακυκλώνεται σύμφωνα με την τοπική νομοθεσία και ξεχωριστά από τα οικιακά απορρίμματα. Φροντίστε να μην αναποδογυρίζετε την μπαταρία όταν την αφαιρείτε από το αυτοκίνητο. Διαφορετικά, μπορεί να υπάρξει διαρροή θειικού οξέος και να τραυματιστείτε.

ΣΗΜΑΝΤΙΚΗ ΣΗΜΕΙΩΣΗ

Όταν σβήσει ο κινητήρας η κεντρική μονάδα συνεχίζει να λειτουργεί για λίγο. Γι' αυτό, για να αποσυνδέσετε τους πόλους της μπαταρίας να περιμένετε για τουλάχιστον ένα λεπτό αφού κλείσετε τον κεντρικό διακόπτη ή πατήσετε τον διακόπτη κινητήρα στην θέση "LOCK" (OFF).

(Ετικέτα μπαταρίας)

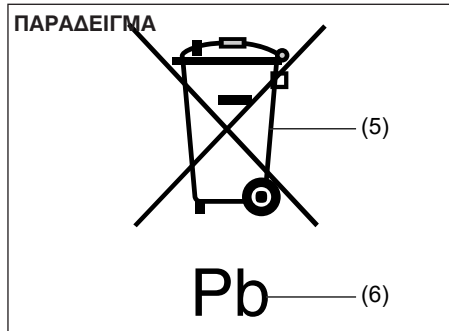

- (5) Διαγραμμένο σύμβολο τροχήλατου κάδου απορριμάτων
(6) Χημικό σύμβολο "Pb".

Το σύμβολο διαγραμμένου τροχήλατου κάδου απορριμάτων (5) πάνω στην ετικέτα της μπαταρίας, επισημαίνει ότι η χρησιμοποιημένη μπαταρία θα πρέπει να συλλέγεται ξεχωριστά από τα συνηθισμένα οικιακά απορρίμματα.

Το χημικό σύμβολο "Pb" (6) υποδηλώνει πως η μπαταρία περιέχει μόλυβδο σε ποσοστό μεγαλύτερο από 0,004%.

Διασφαλίζοντας ότι η χρησιμοποιημένη μπαταρία απορρίπτεται ή ανακυκλώνεται σωστά, συμβάλλετε στην αποφυγή πιθανών αρνητικών συνεπειών για το περιβάλλον και την ανθρώπινη υγεία που, σε διαφορετική περίπτωση, θα προκαλούνταν από την ακατάλληλη απόρριψη της μπαταρίας. Η ανακύκλωση υλικών βοηθά στη διατήρηση των φυσικών πόρων.

Για περισσότερες πληροφορίες σχετικά με την απόρριψη ή την ανακύκλωση της χρησιμοποιημένης μπαταρίας, συμβουλευθείτε έναν Επίσημο Συνεργάτη SUZUKI.

Ασφάλειες

Το αυτοκίνητό σας έχει τρία είδη ασφαλειών, όπως περιγράφονται παρακάτω:

Κεντρική ασφάλεια

Η κεντρική ασφάλεια τροφοδοτείται με ρεύμα απευθείας από την μπαταρία.

Κύριες ασφάλειες

Αυτές οι ασφάλειες βρίσκονται ανάμεσα στην κεντρική ασφάλεια και στις μεμονωμένες ασφάλειες και ελέγχουν ομάδες ηλεκτρικών φορτίων.

Μεμονωμένες ασφάλειες

Αυτές οι ασφάλειες ελέγχουν μεμονωμένα ηλεκτρικά κυκλώματα.

Για να αφαιρέσετε μια ασφάλεια χρησιμοποιείτε το εργαλείο που υπάρχει στην ασφαλειοθήκη.

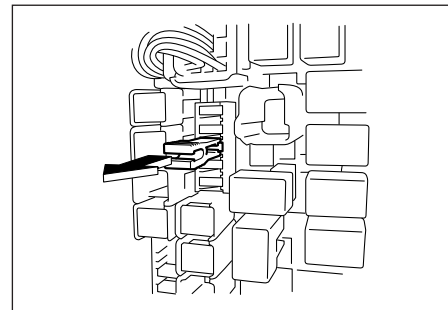

Ασφάλειες στον χώρο κινητήρα

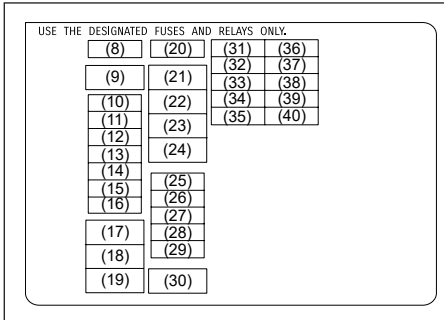
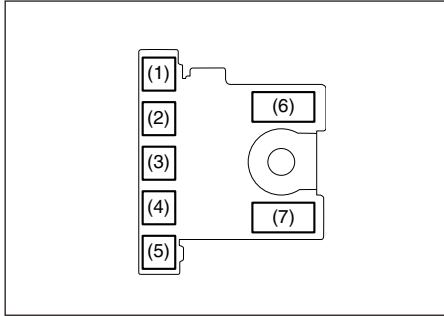

ΚΕΝΤΡΙΚΗ ΑΣΦΑΛΕΙΑ/ΚΥΡΙΕΣ ΑΣΦΑΛΕΙΕΣ

(1)	50A	FL7
(2)	50A	FL6
(3)	100A	FL5
(4)	80A	FL4
(5)	100A	FL3
(6)	60A	FL2
(7)	100A	FL1
(8)	7.5A	Ανάφλεξη-σήμα 2
(9)	30A	Βεντιλατέρ 2
(10)	20A	Εμπρός φώτα ομίχλης
(11)	7.5A	Προβολείς 2
(12)	25A	Προβολείς 3
(13)	25A	Μονάδα ESP®
(14)	25A	Προβολείς
(15)	30A	Όπισθεν
(16)	30A	DCDC 2
(17)	40A	Κεντρικός διακόπτης
(18)	40A	Μοτέρ ESP®
(19)	30A	Μίζα
(20)	7.5A	Μετάδοση 3
(21)	30A	Θερμαντήρας καυσίμου

(22)	30A	Βεντιλατέρ
(23)	30A	Μετάδοση 2
(24)	40A	Αντλία T/M
(25)	30A	DCDC
(26)	30A	Κύρια FI
(27)	20A	FI *1 Αντλία καυσίμου
(28)	10A	Συμπιεστής
(29)	15A	Μετάδοση 1
(30)	30A	Ανεμιστήρας
(31)	15A	Μετάδοση 4
(32)	15A	Μετάδοση 5
(33)	7.5A	Σήμα μίζας
(34)	15A	Προβολείς (αρ)
(35)	15A	Μεγάλη σκάλα προβολέων (αρ)
(36)	10A	FI *2
(37)	20A	INJ DRV
(38)	15A	FI
(39)	15A	Προβολείς (δε)
(40)	15A	Μεγάλη σκάλα προβολέων (δε)

*1: Κινητήρες M16A

*2: Κινητήρες K10C και K14C

ΕΛΕΓΧΟΣ ΚΑΙ ΣΥΝΤΗΡΗΣΗ

Η κεντρική ασφάλεια, οι κύριες ασφάλειες και ορισμένες μεμονωμένες ασφάλειες βρίσκονται στο χώρο του κινητήρα. Αν καεί η κεντρική ασφάλεια, δεν θα λειτουργήσει κανένα ηλεκτρικό εξάρτημα. Αν καεί μια κύρια ασφάλεια, δεν θα λειτουργήσει κανένα εξάρτημα της συγκεκριμένης ομάδας που τροφοδοτείται από αυτήν. Όταν αντικαθιστάτε την κεντρική, μια κύρια ή μια μεμονωμένη ασφάλεια, να χρησιμοποιείτε μόνο γνήσιες ασφάλειες SUZUKI.

Για να αφαιρέσετε μια ασφάλεια, χρησιμοποιήστε το εργαλείο που υπάρχει στην ασφαλειοθήκη. Η τιμή έντασης ρεύματος κάθε ασφάλειας αναγράφεται στο πίσω μέρος του καλύμματος της ασφαλειοθήκης.

ΠΑΡΑΔΕΙΓΜΑ

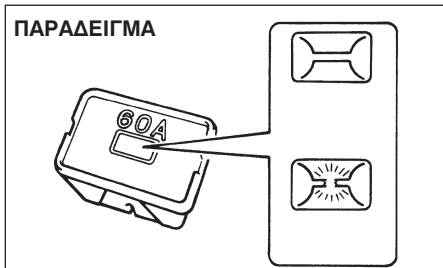

⚠ ΠΡΟΕΙΔΟΠΟΙΗΣΗ

Αν καεί η κεντρική ή μια κύρια ασφάλεια, ελέγξτε το αυτοκίνητο στον Επίσημο Συνεργάτη SUZUKI. Να χρησιμοποιείτε πάντα γνήσια ανταλλακτικά SUZUKI. Μη χρησιμοποιείτε ποτέ υποκατάστατα όπως καλώδια, ακόμα και προσωρινά, γιατί μπορεί να προκληθεί εκτεταμένη ηλεκτρολογική βλάβη ή πυρκαγιά.

ΣΗΜΕΙΩΣΗ:

Σιγουρευτείτε ότι πάντα υπάρχουν εφεδρικές ασφάλειες στην ασφαλειοθήκη.

Ασφάλειες κάτω από το ταμπλό

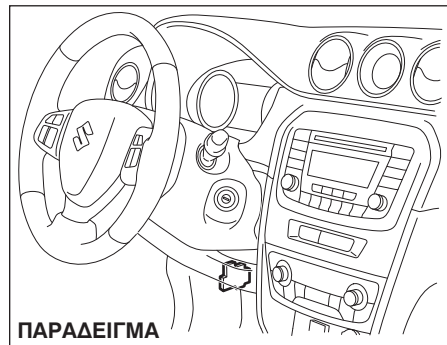

ΠΑΡΑΔΕΙΓΜΑ

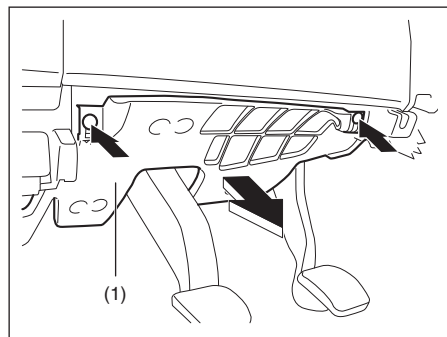

ΣΗΜΕΙΩΣΗ:

Για να προσεγγίσετε τις ασφάλειες, αφαιρέστε τις βίδες και το κάλυμα (1).

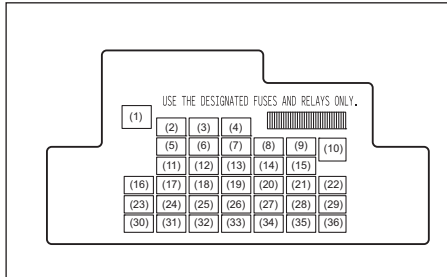

ΚΥΡΙΑ ΑΣΦΑΛΕΙΑ

(1)	-	Κενή
(2)	20A	Ηλεκτρικά παράθυρα
(3)	15A	Κλειδαριά τιμονιού
(4)	20A	Ξεθάμπωμα πίσω παρμπρίζ
(5)	20A	Ηλιοροφή
(6)	10A	Φώτα ημέρας
(7)	10A	Θερμαινόμενος καθρέπτης
(8)	7.5A	Σήμα μίζας
(9)	15A	Υποδοχή παροχής τάσης 2
(10)	30A	Ηλεκτρικά παράθυρα
(11)	10A	Αλαρμ

(12)	7.5A	BCM
(13)	15A	Πολυπλασιαστής
(14)	10A	Μονάδα ελέγχου ABS
(15)	15A	Υποδοχή παροχής τάσης
(16)	10A	Ελεγκτής A-STOP
(17)	15A	Κόρνα
(18)	10A	Φώτα φρένων
(19)	10A	Αερόσακος
(20)	10A	Φώτα όπισθεν
(21)	15A	Υαλοκαθαριστήρας/πλυστική συσκευή
(22)	30A	Εμπρός υαλοκαθαριστήρας
(23)	10A	Φώτα καμπίνας
(24)	15A	4WD
(25)	7.5A	Πίσω φώτα ομίχλης
(26)	-	Κενή
(27)	7.5A	Ανάφλεξη-1 σήμα
(28)	15A	Ραδιόφωνο 2
(29)	10A	Υποδοχή παροχής τάσης 3
(30)	15A	Ραδιόφωνο
(31)	10A	Φως φρένων
(32)	20A	D/L
(33)	7.5A	Cruise control

(34)	10A	Μετρητής
(35)	7.5A	Ανάφλεξη-2 σήμα
(36)	20A	Θερμαινόμενα καθίσματα

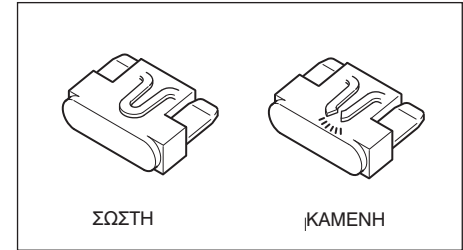

▲ ΠΡΟΕΙΔΟΠΟΙΗΣΗ

Όταν πρόκειται να αντικαταστήσετε μια καμένη ασφάλεια, να βεβαιώνετε πάντα ότι η καινούργια έχει την ίδια ισχύ σε Αμπέρ. Μη χρησιμοποιείτε ποτέ υποκατάστατα, όπως αλουμινόχαρτο ή καλώδια, για να αντικαταστήσετε μια καμένη ασφάλεια. Αν αντικαταστήσετε μια ασφάλεια και η καινούργια καεί πολύ σύντομα, ίσως αντιμετωπίζετε σοβαρό ηλεκτρολογικό πρόβλημα. Ελέγξτε αμέσως το αυτοκίνητο στον Επίσημο Συνεργάτη SUZUKI.

Δέσμη προβολέων

Επειδή απαιτούνται ειδικά εργαλεία και εξοπλισμός, συνιστάται να απευθυνθείτε στον Επίσημο Συνεργάτη SUZUKI για να πραγματοποιήσει αυτή την εργασία.

Αντικατάσταση λυχνιών

▲ ΠΡΟΣΟΧΗ

- Οι λυχνίες μπορεί να είναι πολύ καυτές και να σας κάψουν τα δάχτυλα, αν τις ακουμπήσετε μόλις σβήσουν. Αυτό ισχύει κυρίως για τις λυχνίες αλογόνου των προβολέων. Αντικαταστήστε τις λυχνίες αφού κρυώσουν αρκετά.
- Οι λυχνίες των προβολέων είναι γεμάτες με πεπιεσμένο αέριο αλογόνου. Μπορεί να εκραγούν και να σας τραυματίσουν, αν χτυπήσουν κάπου ή αν τις πετάξετε. Προσέξτε όταν τις κρατάτε.
- Για την αποφυγή τραυματισμού από τα αιχμηρά άκρα του σώματος μίας λυχνίας, να φοράτε γάντια όταν την αντικαθιστάτε.

ΣΗΜΑΝΤΙΚΗ ΣΗΜΕΙΩΣΗ

Το λίπος του δέρματός σας μπορεί να προκαλέσει την υπερθέρμανση και την έκρηξη μιας λυχνίας αλογόνου, αν είναι αναμμένα τα φώτα. Κρατήστε τις καινούριες λυχνίες με ένα καθαρό πανί.

ΣΗΜΑΝΤΙΚΗ ΣΗΜΕΙΩΣΗ

Η συχνή αντικατάσταση μιας λυχνίας υποδεικνύει την ανάγκη ελέγχου του ηλεκτρικού συστήματος. Αυτός ο έλεγχος πρέπει να γίνει στον Επίσημο Συνεργάτη SUZUKI.

Προβολείς

Προβολείς LED

Επειδή απαιτούνται ειδικά εργαλεία και εξοπλισμός, συνιστάται να απευθυνθείτε στον Επίσημο Συνεργάτη SUZUKI για να πραγματοποιήσει αυτή την εργασία.

Προβολείς αλογόνου

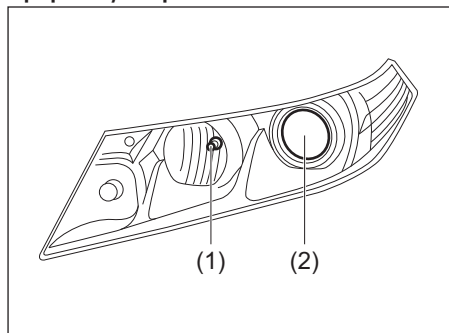

- (1) Προβολείς (μεγάλη σκάλα)
(2) Προβολείς (μικρή σκάλα) (προαιρετικός εξοπλισμός)

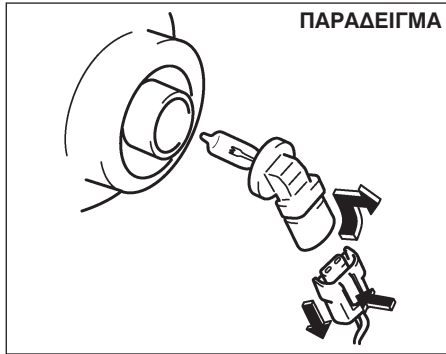

Ανοίξτε το καπό κινητήρα. Αποσυνδέστε το φως πιέζοντας την ασφάλεια του. Στρέψτε αριστερόστροφα την βάση της λυχνίας και αφαιρέστε την.

**Πλαϊνά φλας
(προαιρετικός εξοπλισμός)**

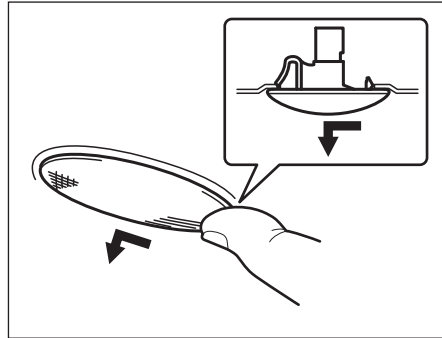

Καθώς η λυχνία αποτελεί ενιαίο τμήμα, θα πρέπει να αντικατασταθεί ολόκληρο το φλας. Αφαιρέστε το σύροντας το προς τα αριστερά με το δάκτυλο σας.

**Εμπρός φλας
Εμπρός φώτα θέσεως**

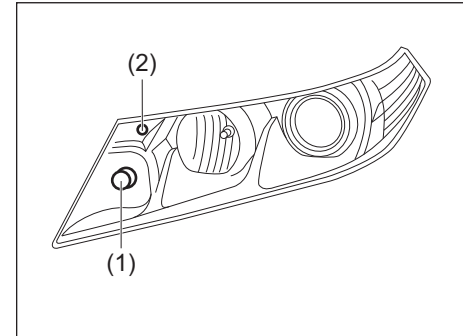

- (1) Εμπρός φλας
- (2) Εμπρός φώτα θέσεως

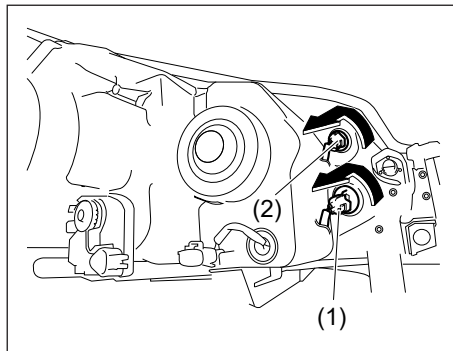

- 1) Ανοίξτε το καπό κινητήρα. Για να αφαιρέσετε την βάση της λυχνίας του εμπρός φλας (1) ή των εμπρός φώτων θέσεως (2) από το καβούκι του προβολέα, στρέψτε την βάση αριστερόστροφα και τραβήξτε την προς τα έξω.

ΠΑΡΑΔΕΙΓΜΑ

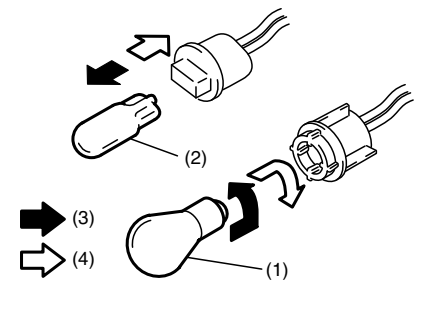

- (3) Αφαίρεση
 - (4) Τοποθέτηση
- 2) Για να αφαιρέσετε την λυχνία του εμπρός φλας (1) από την βάση της, πιέστε προς τα μέσα την λυχνία και στρέψτε την αριστερόστροφα. Για να τοποθετήσετε καινούργια λυχνία, πιέστε την μέσα και στρέψτε την δεξιόστροφα. Για να αφαιρέσετε και να τοποθετήσετε την λυχνία φώτων θέσεως (2), απλά τραβήξτε την ή πιέστε την.

Εμπρός φώτα ομίχλης (προαιρετικός εξοπλισμός)

- 1) Εκκινήστε τον κινητήρα. Στρέψτε το τιμόνι προς την αντίθετη πλευρά από εκείνη που βρίσκεται η λυχνία προς αντικατάσταση. Στην συνέχεια, σβήστε τον κινητήρα.

ΠΑΡΑΔΕΙΓΜΑ

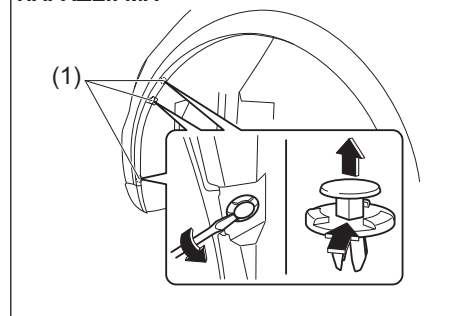

- 2) Αφαιρέστε τα κλιπ (1) με ένα ίσιο κατασβίδι όπως υποδεικνύεται στο σχήμα.

ΠΑΡΑΔΕΙΓΜΑ

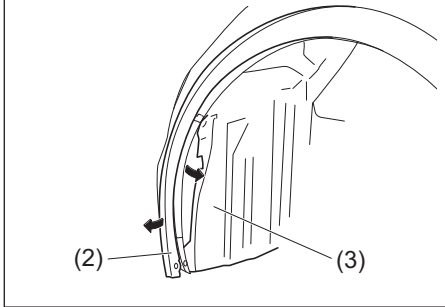

- 3) Αφαιρέστε τον λασπωτήρα (2) και ανοίξτε το άκρο του καλύματος (3) στο εσωτερικό του φτερού.

ΠΑΡΑΔΕΙΓΜΑ

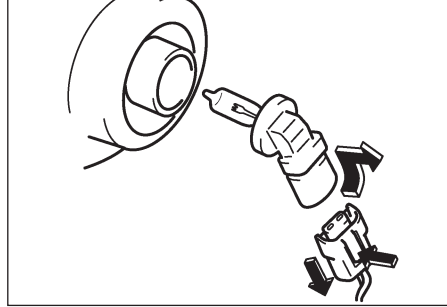

- 4) Αποσυνδέστε το φως πιέζοντας την ασφάλεια του. Στρέψτε την βάση της λυχνίας αριστερόστροφα και αφαιρέστε την.

Φώτα ημέρας (προαιρετικός εξοπλισμός)

Τύπου LED

Επειδή απαιτούνται ειδικά εργαλεία και εξοπλισμός, συνιστάται να απευθυνθείτε στον Επίσημο Συνεργάτη SUZUKI για να πραγματοποιήσει αυτή την εργασία.

Τύπου λυχνίας

Μοντέλα χωρίς εμπρός φώτα ομίχλης

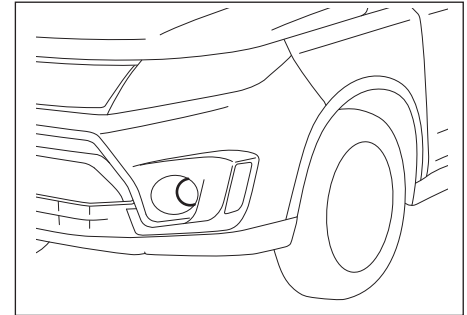

ΕΛΕΓΧΟΣ ΚΑΙ ΣΥΝΤΗΡΗΣΗ

Μοντέλα με εμπρός φώτα ομίχλης

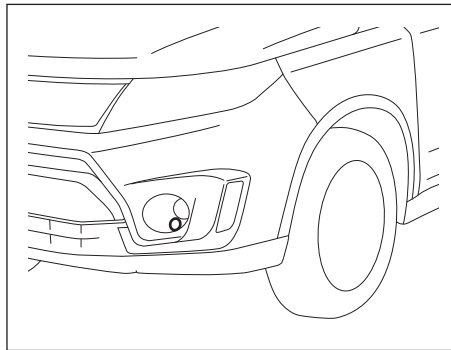

- 1) Εκκινήστε τον κινητήρα. Στρέψτε το τιμόνι προς την αντίθετη κατεύθυνση από το φως ομίχλης που θα αντικαταστήσετε. Στην συνέχεια σβήστε τον κινητήρα.

ΠΑΡΑΔΕΙΓΜΑ

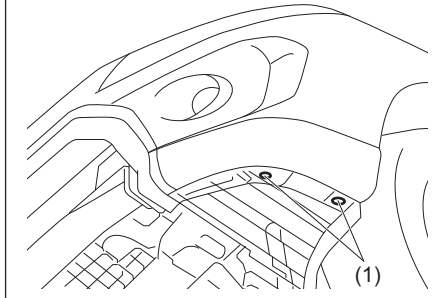

- 2) Αφαιρέστε τις βίδες (1).

ΠΑΡΑΔΕΙΓΜΑ

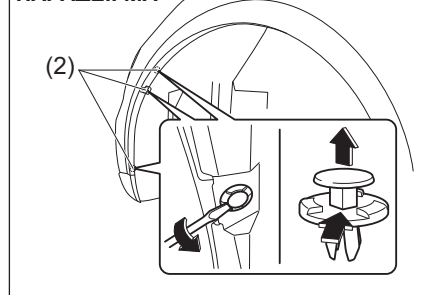

- 3) Αφαιρέστε τα κλιπ (2) ανασπώνοντας τα με ένα ίσιο κατσαβίδι όπως υποδεικνύεται στο σχήμα.

ΠΑΡΑΔΕΙΓΜΑ

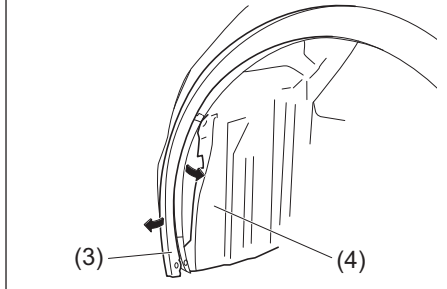

- 4) Αφαιρέστε το άκρο του καλύματος (3) του μπροστινού φτερού και ανοίξτε το άκρο του καλύματος (4) στο εσωτερικό του φτερού.

ΠΑΡΑΔΕΙΓΜΑ

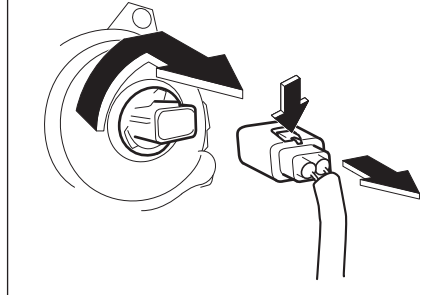

- 5) Αποσυνδέστε το φιν πατώντας την ασφάλεια του. Στρέψτε την βάση της λυχνίας αριστερόστροφα και αφαιρέστε την.

Πίσω φώτα

Για προβολείς LED επειδή απαιτούνται ειδικά εργαλεία και εξοπλισμός, συνιστάται να απευθυνθείτε στον Επίσημο Συνεργάτη SUZUKI για να πραγματοποιήσει αυτή την εργασία.

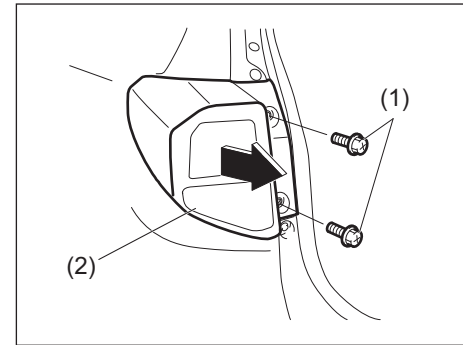

- 1) Αφαιρέστε τις βίδες (1) και τραβήξτε το κέλυφος (2) προς τα έξω.

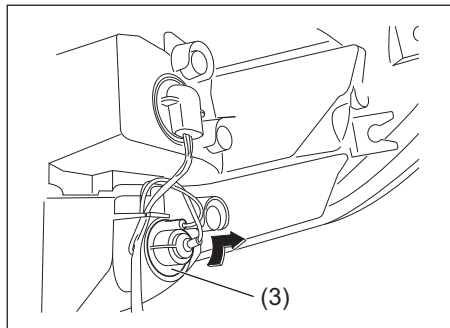

- 2) Για να αφαιρέσετε την λυχνία πίσω φλας (3) από την βάση, πιέστε την προς τα μέσα και στρέψτε την αριστερόστροφα.

ΠΑΡΑΔΕΙΓΜΑ

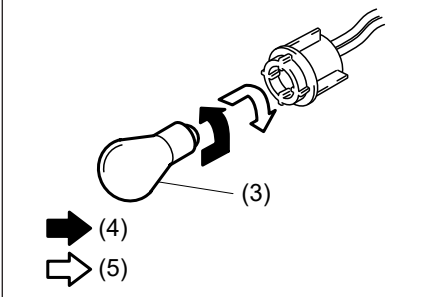

- (4) Αφαίρεση
(5) Τοποθέτηση
- 4) Για να αφαιρέσετε την λυχνία πίσω φλας (3) από την βάση, πιέστε την προς τα μέσα και στρέψτε την αριστερόστροφα. Για να τοποθετήσετε καινούργια λυχνία, πιέστε την μέσα και στρέψτε την δεξιόστροφα.

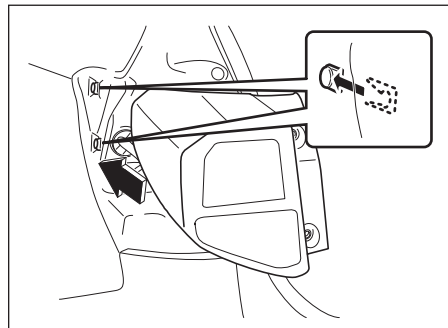

ΣΗΜΕΙΩΣΗ:

Όταν επανατοποθετείτε το κέλυφος, βεβαιωθείτε ότι τα κλιπ έχουν ασφαλίσει σωστά στις θέσεις τους.

Φως πίσωθεν

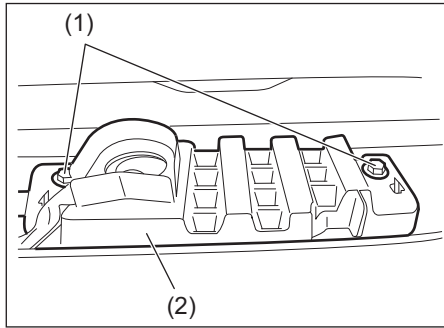

1) Αφαιρέστε τις βίδες (1) που συγκρατούν την βάση (2) στην θέση της στον πίσω προφυλακτήρα.

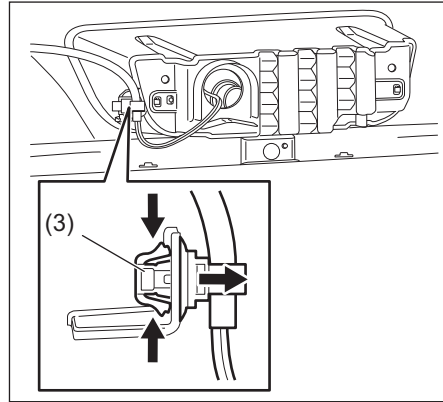

2) Αφαιρέστε τον σφικτήρα (3) της καλωδίωσης.

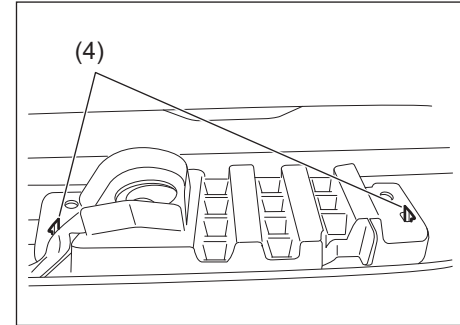

3) Αποσυνδέστε τα άγκιστρα (4) και αφαιρέστε την βάση.

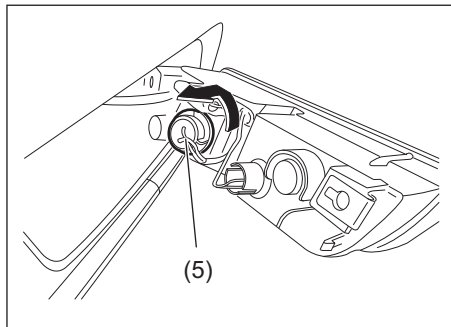

- 4) Στρέψτε την βάση της λυχνίας (5) αριστερόστροφα και αφαιρέστε την.

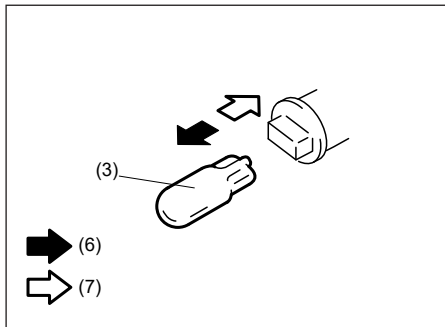

- (6) Αφαίρεση
(7) Τοποθέτηση
- 5) Για να αφαιρέσετε και να τοποθετήσετε την λυχνία φώτων όπισθεν (3), απλά τραβήξτε ή πιέστε την λυχνία στην βάση της.

Φως πινακίδας κυκλοφορίας

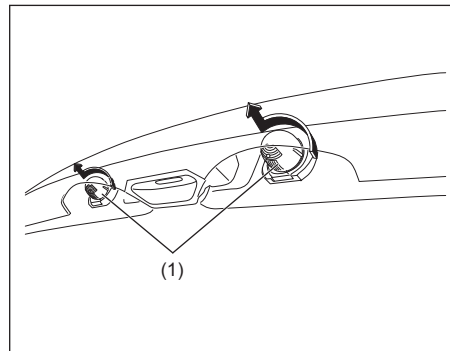

- 1) Στρέψτε το κάλυμα (1) αριστερόστροφα και αφαιρέστε το.

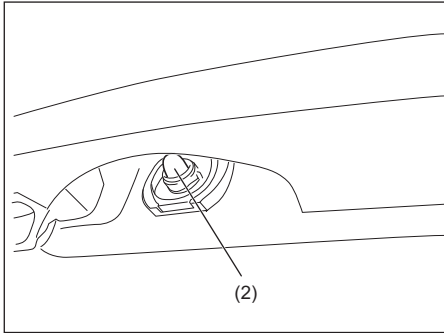

- 2) Για να αφαιρέσετε και να τοποθετήσετε την λυχνία φωτισμού πινακίδας (2), απλά τραβήξτε την ή πιέστε την.

Πίσω φώτα ομίχλης (προαιρετικός εξοπλισμός)

Χρησιμοποιείται λυχνία LED. Επειδή απαιτούνται ειδικά εργαλεία και εξοπλισμός, συνιστάται να απευθυνθείτε στον Επίσημο Συνεργάτη SUZUKI για να πραγματοποιήσει αυτή την εργασία.

Εσωτερικός φωτισμός καμπίνας

Αφαιρέστε το κάλυμα με ένα ίσιο κατσαβίδι που έχετε τυλίξει την άκρη του με ένα μαλακό πανί όπως υποδεικνύεται. Για να το τοποθετήσετε, απλά πιέστε το προς τα μέσα.

Εμπρός (χωρίς κονσόλα οροφής)

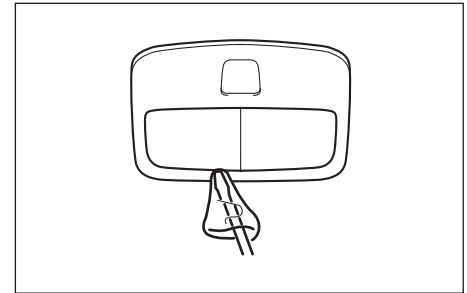

ΕΛΕΓΧΟΣ ΚΑΙ ΣΥΝΤΗΡΗΣΗ

Εμπρός (με κοσσόλα οροφής)

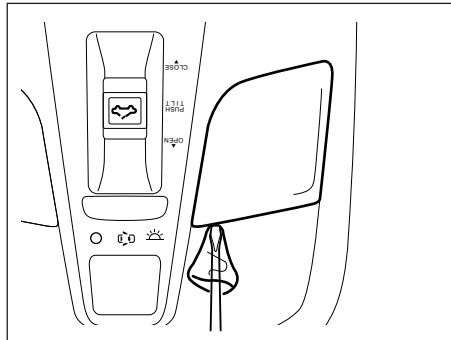

Κέντρο (με ηλιοροφή)

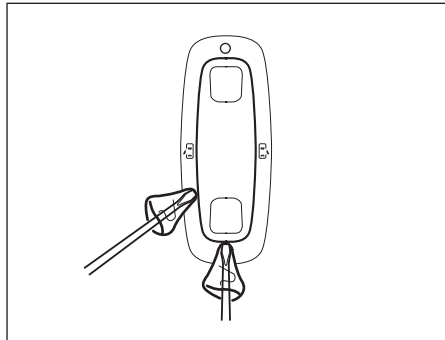

Κέντρο (χωρίς ηλιοροφή)

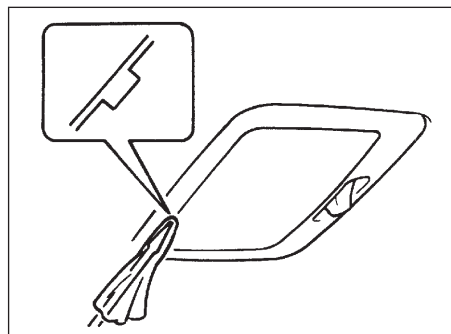

**Χώρος αποσκευών
(προαιρετικός εξοπλισμός)**

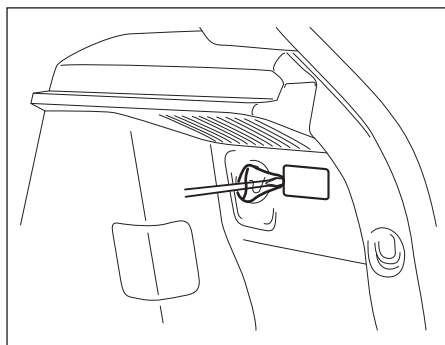

Ντουλαπάκι (προαιρετικός εξοπλισμός)

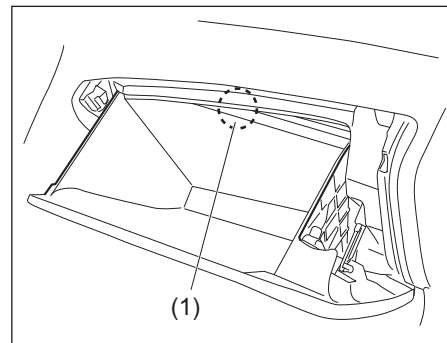

Για να αφαιρέσετε και να τοποθετήσετε την λυχνία (1), απλά τραβήξτε την ή πιέστε την.

Μάκτρα υαλοκαθαριστήρων

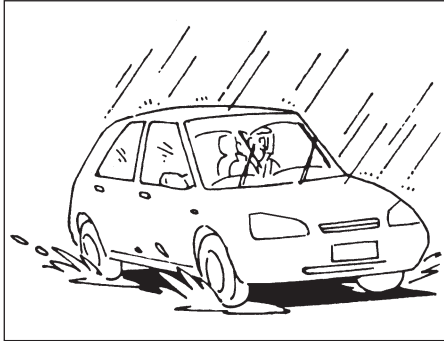

Αν τα μάκτρα των υαλοκαθαριστήρων αρχίσουν να φθείρονται ή παρουσιάζουν ζημιά ή αφήνουν ίχνη όταν καθαρίζουν, αντικαταστήστε τα.

Για να τοποθετήσετε καινούργια μάκτρα, ακολουθήστε την παρακάτω διαδικασία.

ΣΗΜΑΝΤΙΚΗ ΣΗΜΕΙΩΣΗ

Για να μη χαράξετε ή να μη σπάσετε το παρμπρίζ, μην αφήνετε τους βραχίονες των υαλοκαθαριστήρων να χτυπήσουν το παρμπρίζ ενώ αντικαθιστάτε τα μάκτρα.

ΣΗΜΕΙΩΣΗ:

Μερικά μάκτρα ίσως είναι διαφορετικά από αυτά που περιγράφονται εδώ, ανάλογα με τις τεχνικές προδιαγραφές του αυτοκινήτου. Αν συμβαίνει αυτό, για την αντικατάσταση των μάκτρων, συμβουλευτείτε τον Επίσημο Συνεργάτη SUZUKI.

Για υαλοκαθαριστήρες παρμπρίζ

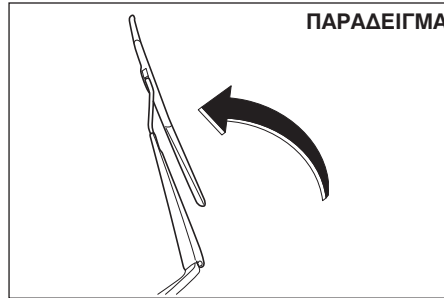

- 1) Κρατήστε το βραχίονα του υαλοκαθαριστήρα μακριά από το παρμπρίζ.

ΣΗΜΕΙΩΣΗ:

Όταν ανυψώνετε και τους δύο εμπρός βραχίονες υαλοκαθαριστήρων, τραβήξτε πρώτα το βραχίονα του υαλοκαθαριστήρα οδηγού.

Όταν επαναφέρετε τους βραχίονες υαλοκαθαριστήρων, κατεβάστε πρώτα το βραχίονα υαλοκαθαριστήρα του συνοδηγού.

Σε αντίθετη περίπτωση, μπορεί να εμπλακούν μεταξύ τους οι βραχίονες υαλοκαθαριστήρων.

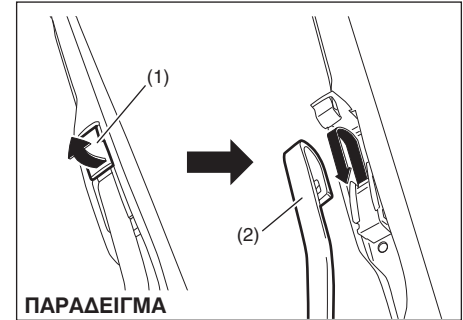

- 2) Πιέστε την ασφάλεια (1) προς το βραχίονα του υαλοκαθαριστήρα (2) και αφαιρέστε το μάκτρο του υαλοκαθαριστήρα από το βραχίονα, όπως υποδεικνύεται στο σχήμα.

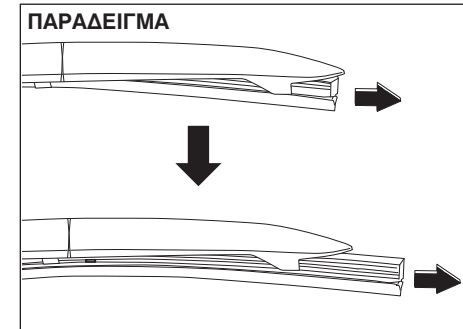

ΕΛΕΓΧΟΣ ΚΑΙ ΣΥΝΤΗΡΗΣΗ

- 3) Απασφαλίστε την άκρη της ασφάλειας του μάκτρος και τραβήξτε το λάστιχο προς τα έξω, όπως υποδεικνύεται στο σχήμα.

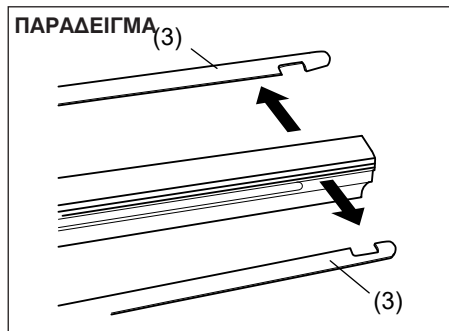

(3) Ασφάλεια

- 4) Εάν το καινούργιο μάκτρο δεν συνοδεύεται από τις δύο ασφάλειες (3), χρησιμοποιήστε τις υπάρχουσες.

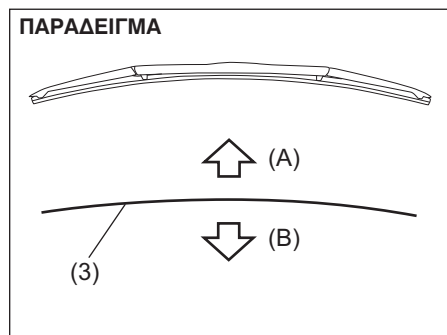
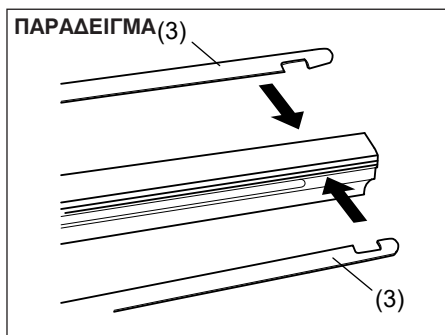

(A) Πάνω
(B) Κάτω

ΣΗΜΕΙΩΣΗ:

Όταν τοποθετείτε τις μεταλλικές ασφάλειες (3), βεβαιωθείτε ότι η φορά τους είναι όπως υποδεικνύεται στο παραπάνω σχήμα.

ΠΑΡΑΔΕΙΓΜΑ

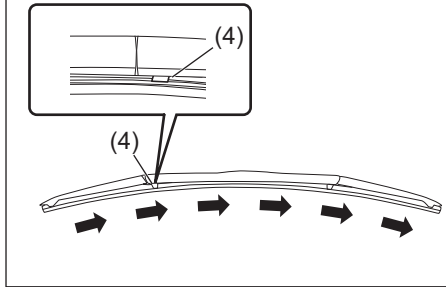

(4) Προεξοχή

- 5) Τοποθετήστε το καινούργιο μάκτρο ακολουθώντας αντίστροφα την διαδικασία αφαίρεσης, προσέχοντας ώστε η προεξοχή (4) να βλέπει προς τον βραχίονα. Βεβαιωθείτε ότι το μάκτρο συγκρατείται από όλα τα άγγιστρα. Ασφαλίστε το άκρο στην θέση του.
- 6) Επανατοποθετήστε το πλαίσιο στον βραχίονα επιβεβαιώνοντας ότι ασφάλισα σωστά σε αυτόν.

Για πίσω υαλοκαθαριστήρα

ΠΑΡΑΔΕΙΓΜΑ

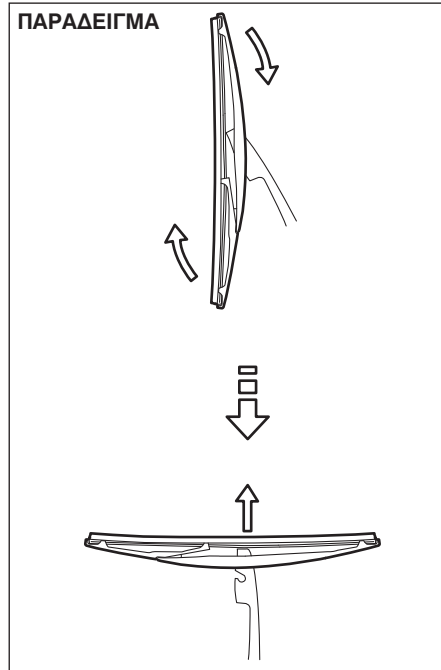

- 1) Κρατήστε τον βραχίονα μακριά από το τζάμι.
- 2) Αφαιρέστε το πλαίσιο από τον βραχίονα όπως υποδεικνύεται.
- 3) Σύρετε το μάκτρο όπως υποδεικνύεται.

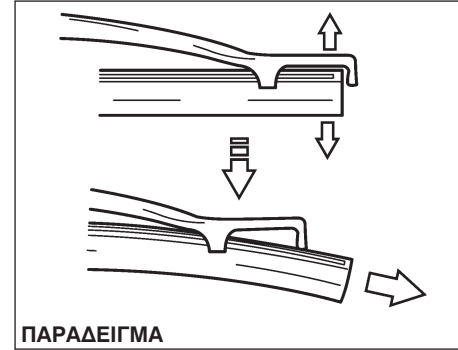

ΠΑΡΑΔΕΙΓΜΑ

ΣΗΜΕΙΩΣΗ:

Μην λυγίσετε το πλαίσιο του μάκτρο περισσότερο από όσο απαιτείται γιατί μπορεί αυτό να σπάσει.

ΠΑΡΑΔΕΙΓΜΑ

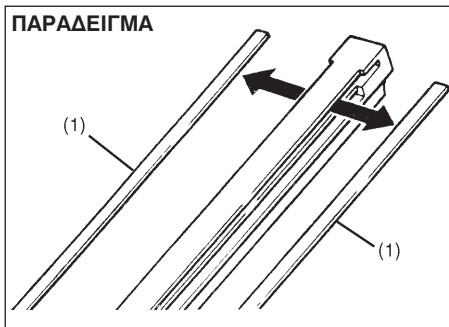

(1) Ασφάλεια

- Εάν το καινούργιο μάκτρο δεν συνοδεύεται από τις δύο ασφάλειες, χρησιμοποιήστε τις υπάρχουσες.
- Τοποθετήστε το καινούργιο μάκτρο ακολουθώντας αντίστροφα την διαδικασία αφαίρεσης.
- Επανατοποθετήστε το πλαίσιο στον βραχίονα ακολουθώντας αντίστροφα την διαδικασία αφαίρεσης.

Υγρό καθαρισμού πλυστικής συσκευής παρμπρίζ

ΠΑΡΑΔΕΙΓΜΑ

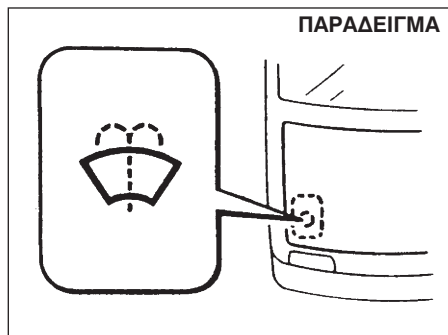

Ελέγξτε εάν υπάρχει υγρό καθαρισμού στο δοχείο. Εάν χρειάζεται, συμπληρώστε. Χρησιμοποιείτε υγρό καθαρισμού καλής ποιότητας διαλυμένο σε νερό.

▲ ΠΡΟΕΙΔΟΠΟΙΗΣΗ

Μη χρησιμοποιείτε αντιψυκτικό υγρό στο δοχείο υγρών καθαρισμού παρμπρίζ. Αυτό μπορεί να μειώσει σημαντικά την ορατότητα όταν ψεκαστεί και να προκαλέσει ζημιά στο χρώμα του αυτοκινήτου.

ΣΗΜΑΝΤΙΚΗ ΣΗΜΕΙΩΣΗ

Εάν λειτουργήσετε την πλυστική συσκευή χωρίς υγρά στο δοχείο της, μπορεί να προκληθεί ζημιά στο μοτέρ της.

ΠΑΡΑΔΕΙΓΜΑ

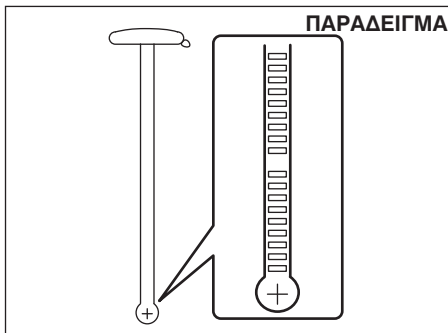

Σύστημα Κλιματισμού

Εάν δεν χρησιμοποιήσετε τον κλιματισμό για μεγάλο χρονικό διάστημα, όπως κατά τη διάρκεια του χειμώνα, μπορεί να μην έχει τη μέγιστη απόδοση όταν τον ξαναχρησιμοποιήσετε. Για να διατηρηθεί η ιδανική απόδοση και διάρκεια ζωής του κλιματιστικού πρέπει αυτό να λειτουργεί σε τακτικά χρονικά διαστήματα. Λειτουργήστε τον κλιματισμό τουλάχιστον μία φορά το μήνα και για ένα λεπτό με τον κινητήρα στο ρελαντί. Μ' αυτόν τον τρόπο κυκλοφορεί το ψυκτικό μέσο και το λάδι και βοηθά στην προστασία των εσωτερικών εξαρτημάτων.

Αντικατάσταση φίλτρου συστήματος κλιματισμού

Επειδή απαιτούνται ειδικές διαδικασίες για την αντικατάσταση του φίλτρου, συνιστάται να απευθυνθείτε στον Επίσημο Συνεργάτη SUZUKI για να πραγματοποιήσει αυτή την εργασία.

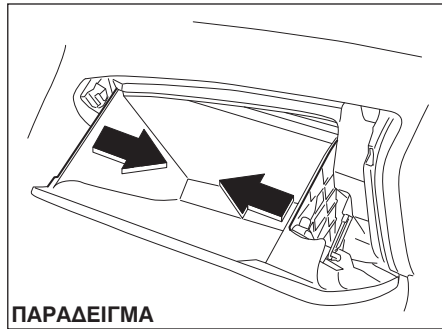

ΠΑΡΑΔΕΙΓΜΑ

- 1) Για να έχετε πρόσβαση στο φίλτρο του συστήματος κλιματισμού, θα πρέπει να αφαιρέσετε το ντουλαπάκι. Πιέστε και στις δύο πλευρές προς τα μέσα για να το αφαιρέσετε.

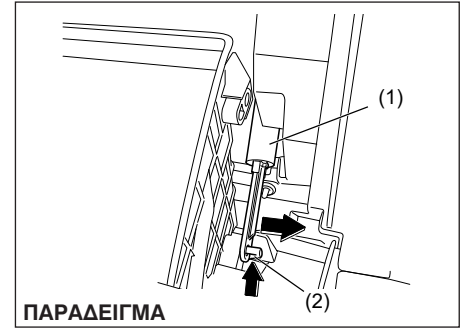

ΠΑΡΑΔΕΙΓΜΑ

- 2) Για να αφαιρέσετε το ντουλαπάκι, αφαιρέστε το αμορτισέρ (1) (προαιρετικός εξοπλισμός) ανασηκώνοντας το προς τα δεξιά καθώς πιέζετε την προεξοχή (2).

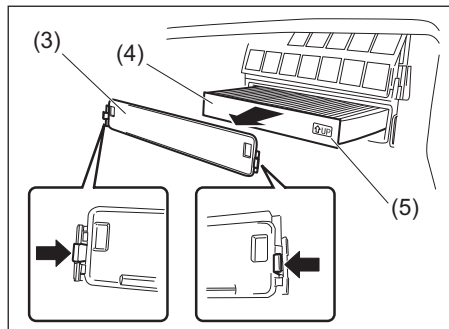

- 3) Αφαιρέστε το κάλυμα (3) και τραβήξτε έξω το φίλτρο (4).

ΣΗΜΕΙΩΣΗ:

Όταν τοποθετείτε ένα καινούργιο φίλτρο, βεβαιωθείτε ότι το σημάδι UP (5) βλέπει προς τα πάνω.

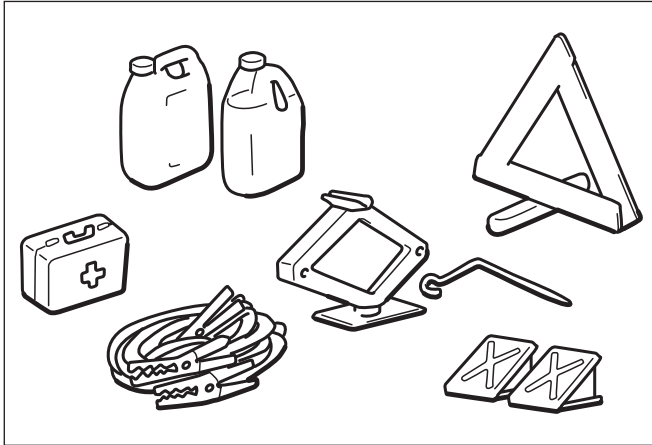

ΣΕ ΠΕΡΙΠΤΩΣΗ ΑΝΑΓΚΗΣ

Εργαλεία αντικατάστασης τροχού.....	8-1
Οδηγίες χρήσης γρύλου	8-1
Κιτ επισκευής ελαστικών (προαιρετικός εξοπλισμός)	8-5
Οδηγίες εκκίνησης με καλώδια	8-8
Ρυμούλκηση.....	8-10
Εάν η μίζα δεν λειτουργεί	8-11
Εάν ο κινητήρας μπουκώσει.....	8-11
Εάν ο κινητήρας υπερθερμανθεί	8-12

Εργαλεία αντικατάστασης τροχού

ΠΑΡΑΔΕΙΓΜΑ

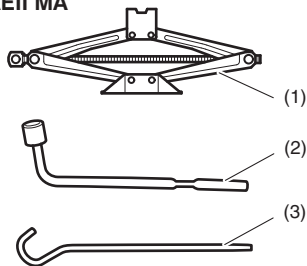

- (1) Γρύλος
- (2) Μπουζονόκλειδο
- (3) Χειρολαβή γρύλου

Τα εργαλεία αντικατάστασης τροχού βρίσκονται στον χώρο αποσκευών. Ανατρέξτε στο “Χώρος αποσκευών” στο κεφάλαιο “ΠΙΝΑΚΑΣ ΠΕΡΙΕΧΟΜΕΝΩΝ”.

▲ ΠΡΟΕΙΔΟΠΟΙΗΣΗ

Μετά την χρήση των εργαλείων, τοποθετήστε τα και πάλι στην θέση τους στον χώρο αποσκευών.

▲ ΠΡΟΣΟΧΗ

Ο γρύλος θα πρέπει να χρησιμοποιείται μόνο για την αντικατάσταση τροχού. Πριν χρησιμοποιήσετε τον γρύλο διαβάστε με προσοχή τις οδηγίες χρήσης του στο κεφάλαιο αυτό.

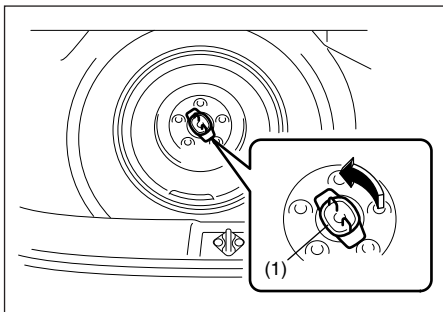

Για να αφαιρέσετε την ρεζέρβα (προαιρετικός εξοπλισμός) στρέψτε αριστερόστροφα την βίδα συγκράτησης της (1).

Οδηγίες χρήσης γρύλου

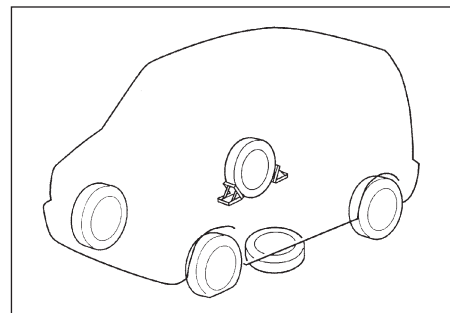

- 1) Σταθμεύστε το αυτοκίνητο σε επίπεδο και σταθερό έδαφος.
- 2) Ενεργοποιήστε το χειρόφρενο και επιλέξτε την θέση “P” εάν το όχημα σας έχει αυτόματο κιβώτιο, ή επιλέξτε Όπισθεν (R) εάν το όχημα σας έχει μηχανικό κιβώτιο.

▲ ΠΡΟΕΙΔΟΠΟΙΗΣΗ

- Βεβαιωθείτε ότι έχετε επιλέξει την θέση “P” (για οχήματα με αυτόματο κιβώτιο) ή την Όπισθεν (R) για μηχανικό κιβώτιο, όταν πρόκειται να ανυψώσετε με γρύλο τα αυτοκίνητο σας.
- Ποτέ μην ανυψώνετε το αυτοκίνητο σας με τον μοχλό επιλογής στην θέση νεκράς (“N”), γιατί μπορεί να μετακινηθεί και να προκληθεί ατύχημα.

- 3) Εάν έχετε σταθμεύσει κοντά σε δρόμο κυκλοφορίας, ενεργοποιήστε τα αλαρμ.
- 4) Τοποθετήστε τάκους στον εμπρός και πίσω τροχό, διαγώνια από εκείνο που θέλετε να ανυψώσετε.
- 5) Τοποθετήστε την ρεζέρβα κοντά στον τροχό που θα ανυψώσετε όπως υποδεικνύεται στην εικόνα για την περίπτωση που γλυστρήσει ο γρύλος.

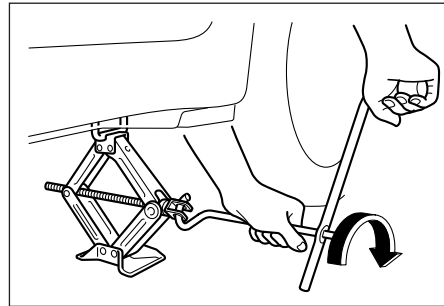
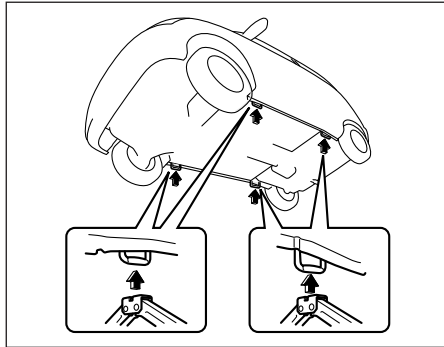
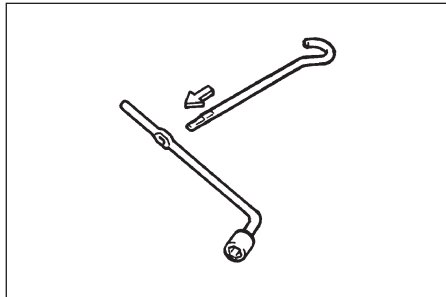

- 6) Τοποθετήστε τον γρύλο υπό γωνία όπως υποδεικνύεται στην εικόνα και ανυψώστε τον στρέφοντας την χειρολαβή δεξιόστροφα μέχρις η κεφαλή του γρύλου να εφαρμόσει στο αυλάκι που βρίσκεται στο κάτω μέρος του πλαισίου του αυτοκινήτου.

- 7) Συνεχίστε να ανυψώνετε τον γρύλο μέχρις το ελαστικό να μην ακουμπά στο έδαφος. Μην ανυψώσετε το αυτοκίνητο περισσότερο από όσο χρειάζεται.

▲ ΠΡΟΕΙΔΟΠΟΙΗΣΗ

- Χρησιμοποιήστε τον γρύλο μόνο για να αντικαταστήσετε ένα τροχό και πάντοτε σε επίπεδο και σκληρό έδαφος.
- Ποτέ μην ανυψώνετε το αυτοκίνητο σας σε επικλινές έδαφος.
- Ποτέ μην τοποθετείτε τον γρύλο για να ανυψώσετε το αυτοκίνητο σε θέση διαφορετική από την συγκεκριμένη (που υποδεικνύεται και στην εικόνα) και πάντοτε κοντά στον τροχό που θα αντικαταστήσετε.
- Βεβαιωθείτε ότι έχετε ανυψώσει κατά περίπου 25 χιλ. (1 ίντσα) τον γρύλο προτού εφαρμόσετε την κεφαλή του στο ειδικό αυλάκι.
- Ποτέ μην επιτρέψετε σε κάποιο άτομο να ξαπλώσει κάτω από το αυτοκίνητο όταν αυτό είναι ανυψωμένο με γρύλο.
- Ποτέ μην λειτουργείτε τον κινητήρα όταν το αυτοκίνητο είναι ανυψωμένο σε γρύλο και μην επιτρέπετε να παραμένουν σε αυτό επιβάτες.

Ανύψωση αυτοκινήτου με γρύλο συνεργείου

- Τοποθετήστε τον γρύλο συνεργείου σε ένα από τα υποδεικνυόμενα σημεία.
- Να χρησιμοποιείτε πάντοτε υποστηρίγματα όταν ανυψώνετε ένα αυτοκίνητο με γρύλο συνεργείου.

Εμπρός σημείο τοποθέτησης γρύλου συνεργείου (1)

ΠΑΡΑΔΕΙΓΜΑ

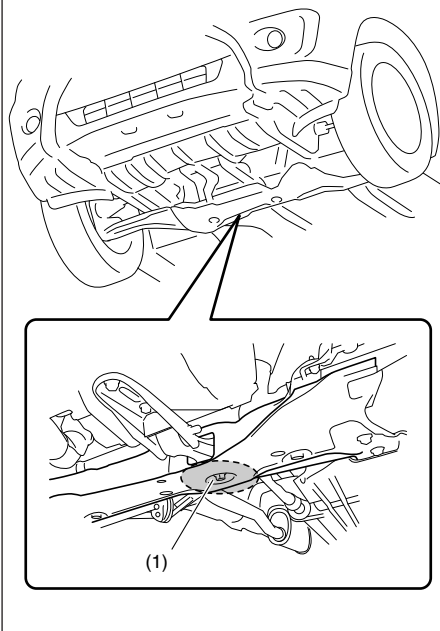

Πίσω σημείο τοποθέτησης γρύλου συνεργείου (2)

ΠΑΡΑΔΕΙΓΜΑ

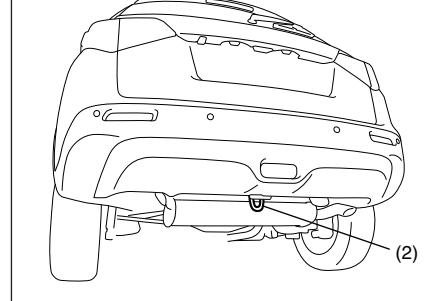

Σημεία τοποθέτησης υποστηριγμάτων (3) ή μπράτσων ανυψωτικής ράμπας

ΠΑΡΑΔΕΙΓΜΑ

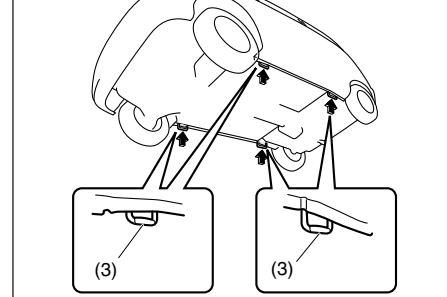

ΣΗΜΑΝΤΙΚΗ ΣΗΜΕΙΩΣΗ

Ποτέ μη τοποθετείτε ένα γρύλο συνεργείου στην εξάτμιση, σε πλαϊνό σπόιλερ (προαιρετικός εξοπλισμός), στην ποδιά του κινητήρα ή στην πίσω αντιστρεπτική δοκό.

ΣΗΜΕΙΩΣΗ:

Για περισσότερες πληροφορίες απευθυνθείτε σε έναν Επίσημο Συνεργάτη SUZUKI.

Αντικατάσταση τροχού

Για να αντικαταστήσετε έναν τροχό, ακολουθήστε την παρακάτω διαδικασία:

- 1) Αφαιρέστε τον γρύλο, τα εργαλεία και την ρεζέρβα από τον χώρο αποσκευών του αυτοκινήτου.
- 2) Ξεσφίξτε τα μπουλόνια του τροχού χωρίς όμως να τα αφαιρέσετε.
- 3) Ανυψώστε το αυτοκίνητο (ακολουθήστε τις οδηγίες που περιγράφονται σε αυτό το κεφάλαιο).

▲ ΠΡΟΕΙΔΟΠΟΙΗΣΗ

- Βεβαιωθείτε ότι έχετε επιλέξει την θέση "P" (για οχήματα με αυτόματο κιβώτιο) ή την Όπισθεν (R) για μηχανικό κιβώτιο, όταν πρόκειται να ανυψώσετε με γρύλο τα αυτοκίνητα σας.
- Ποτέ μην ανυψώνετε το αυτοκίνητο έχοντας επιλέξει την θέση νεκράς (N) στο κιβώτιο, γιατί μπορεί να προκληθεί ατύχημα.

- 4) Αφαιρέστε τα μπουλόνια και τον τροχό.

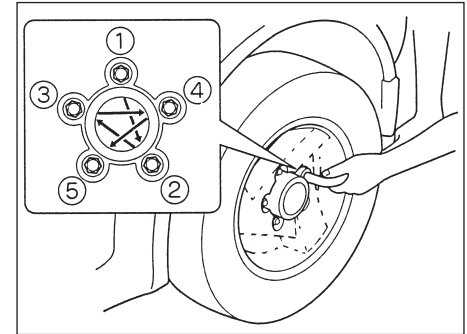
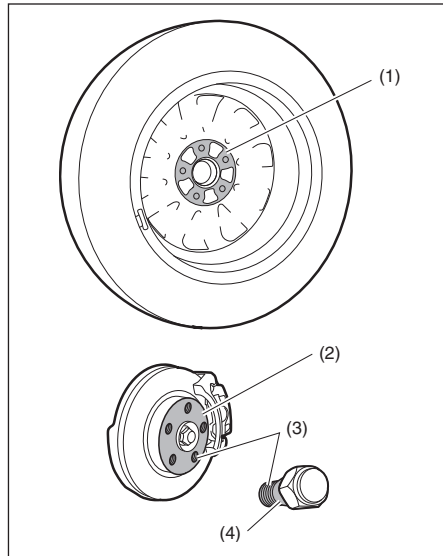

**Ροπή σύσφιξης μπουλονιών τροχού
100 Nm (10.2 kg-m, 74.0 lb-ft)**

- 7) Χαμηλώστε τον γρύλο και σφίξτε τα μπουλόνια σταυρωτά με το μπουζονόκλειδο όπως υποδεικνύεται στην εικόνα.

▲ ΠΡΟΕΙΔΟΠΟΙΗΣΗ

Να χρησιμοποιείτε πάντοτε γνήσια μπουλόνια τροχών και να τα σφίγγετε στην προβλεπόμενη ροπή. Εάν χρησιμοποιήσετε διαφορετικού τύπου μπουλόνια ή τα σφίξετε λανθασμένα μπορεί αυτά να ξεβιδωθούν και να προκληθεί ατύχημα. Εάν δεν διαθέτετε ροπόκλειδο απευθυνθείτε στον Επίσημο Συνεργάτη SUZUKI να ελέγξει την ροπή σύσφιξης.

- 5) Πρωτού τοποθετήσετε τον καινούργιο τροχό, καθαρίστε από σκόνες και λάσπες την επιφάνεια (1), την πλήμνη (2), το σπείρωμα (3) και τα μπουλόνια (4), με ένα καθαρό πανί. Καθαρίστε την πλήμνη με προσοχή γιατί μπορεί αυτή να είναι ζεστή από την οδήγηση.
- 6) Τοποθετήστε τον καινούργιο τροχό και τα μπουλόνια σφίγγοντας με το χέρι σας κάθε ένα από αυτά μέχρι να "καθίσει" ο τροχός σωστά στην πλήμνη.

Τάσι τροχού (προαιρετικός εξοπλισμός)

ΠΑΡΑΔΕΙΓΜΑ

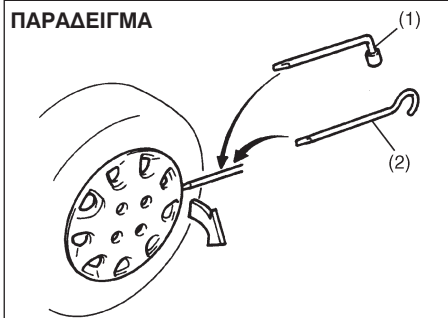

(1) ή (2) Εργαλείο με επίπεδο άκρο.

Στο αυτοκίνητο σας υπάρχουν δύο εργαλεία, ένα μπουζονόκλειδο και η χειρολαβή του γρύλου, και τα δύο διαθέτουν επίπεδα άκρα. Χρησιμοποιήστε το εργαλείο με το επίπεδο άκρο για να αφαιρέσετε το τάσι του τροχού όπως υποδεικνύεται στην παραπάνω εικόνα.

ΠΑΡΑΔΕΙΓΜΑ

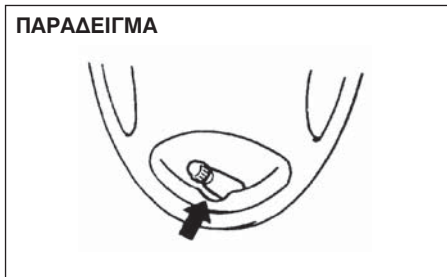

Όταν τοποθετείτε το τάσι, βεβαιωθείτε ότι αυτό τοποθετήθηκε σωστά και δε κρύβει την βαλβίδα πλήρωσης ελαστικού.

Κιτ επισκευής ελαστικών (προαιρετικός εξοπλισμός)

Το κιτ επισκευής ελαστικών βρίσκεται αποθηκευμένο στον χώρο αποσκευών. Ανατρέξτε στο “ΧΩΡΟΣ ΑΠΟΣΚΕΥΩΝ” στο κεφάλαιο “ΕΙΚΟΓΡΑΦΗΜΕΝΟΣ ΠΙΝΑΚΑΣ ΠΕΡΙΕΧΟΜΕΝΩΝ”.

⚠ ΠΡΟΕΙΔΟΠΟΙΗΣΗ

Εάν δεν ακολουθήσετε τις οδηγίες για την χρήση του κιτ επισκευής ελαστικών που περιγράφονται στο κεφάλαιο αυτό, υπάρχει αυξημένος κίνδυνος απώλειας ελέγχου του αυτοκινήτου σας και πρόκληση ατυχήματος.
Διαβάστε και ακολουθήστε προσεκτικά τις οδηγίες.

ΣΗΜΑΝΤΙΚΟ

Το κιτ επισκευής ελαστικών δεν μπορεί να χρησιμοποιηθεί στις παρακάτω περιπτώσεις. Στις περιπτώσεις αυτές καλέστε Οδική βοήθεια ή συμβουλευθείτε τον Επίσημο Συνεργάτη SUZUKI.

- Κοψίματα ή τρύπες στο πέλαμα του ελαστικού μεγαλύτερα από 4 χιλ.
- Κοψίματα στις πλευρές του ελαστικού.
- Ζημιά στο ελαστικό που οφείλεται σε οδήγηση με χαμηλή πίεση αέρα σε αυτό.
- Το ελαστικό έχει ξεμονταριστεί από την ζάντα.
- Ζημιά στην ζάντα.

Μικρές τρύπες στο πέλαμα του ελαστικού που οφείλονται σε τρυπήματα από καρφιά και βίδες μπορούν να επισκευαστούν με το Κιτ επισκευής ελαστικών.

Μην αφαιρείτε τα καρφιά ή τις βίδες όταν προχωράτε σε επισκευή.

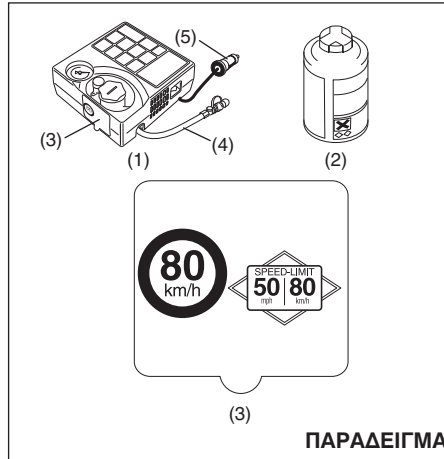
Περιεχόμενα κιτ επισκευής ελαστικού

- (1) Αντλία αέρα
- (2) Συσκευασία στεγανωτικού
- (3) Αυτοκόλλητο ένδειξης περιορισμένης ταχύτητας
- (4) Σωλήνας
- (5) Πρίζα

▲ ΠΡΟΕΙΔΟΠΟΙΗΣΗ

Το στεγανωτικό επισκευής ελαστικών είναι επικίνδυνο εάν καταποθεί ή έρθει σε επαφή με το δέρμα και τα μάτια. Εάν καταποθεί, μην προκαλέσετε εμετό. Χρηγήστε μεγάλη ποσότητα νερού και απευθυνθείτε αμέσως σε γιατρό. Εάν το στεγανωτικό έρθει σε επαφή με τα μάτια ξεπλύνετε με άφθονο νερό και απευθυνθείτε σε γιατρό. Να πλένεστε καλά μετά την χρήση του. Κρατήστε το μακριά από παιδιά και ζώα.

ΣΗΜΑΝΤΙΚΗ ΣΗΜΕΙΩΣΗ

Βεβαιωθείτε ότι έχετε αντικαταστήσει το στεγανωτικό πριν από την ημερομηνία λήξης του που αναγράφεται στην ετικέτα της συσκευασίας του. Για την αγορά καινούργιας συσκευασίας απευθυνθείτε στον Επίσημο Συνεργάτη SUZUKI.

Διαδικασία επισκευής ελαστικού

- 1) Σταθμεύστε το αυτοκίνητο σε επίπεδο και σταθερό έδαφος. Ενεργοποιήστε το χειρόφρενο και επιλέξτε την θέση "P" στον μοχλό επιλογής εάν το αυτοκίνητο σας είναι με αυτόματο κιβώτιο, ή Όπισθεν εάν είναι με μηχανικό κιβώτιο.

Εάν έχετε σταθμεύσει κοντά σε δρόμο κυκλοφορίας, ενεργοποιήστε τα αλαρμ. Τοποθετήστε τάκους στο εμπρός και πίσω τροχό, διαγώνια από εκείνο που θέλετε να ανυψώσετε.

- 2) Αφαιρέστε το μπουκάλι του στεγανωτικού και την αντλία αέρα.
- 3) Στο πάνω τμήμα της αντλίας, αφαιρέστε το καπάκι που καλύπτει την υποδοχή για το μπουκάλι του στεγανωτικού, και βιδώστε στην υποδοχή το μπουκάλι.
- 4) Αφαιρέστε την τάπα από την βαλβίδα του ελαστικού.
- 5) Συνδέστε τον σωλήνα της αντλίας στην βαλβίδα του ελαστικού.
- 6) Συνδέστε την πρίζα παροχής της αντλίας στην υποδοχή. Ανοίξτε την αντλία. Φουσκώστε το ελαστικό στην σωστή τιμή πίεσης.

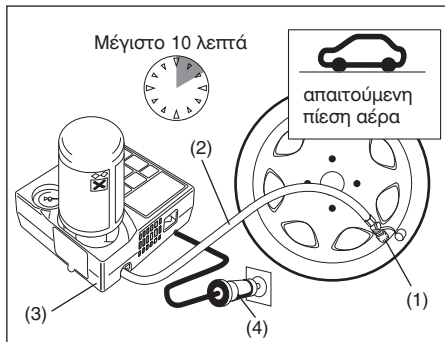

- (1) Βαλβίδα ελαστικού
- (2) Σωλήνας
- (3) Αντλία
- (4) Πρίζα παροχής

ΣΗΜΑΝΤΙΚΗ ΣΗΜΕΙΩΣΗ

Μην λειτουργείτε την αντλία για περισσότερο από 10 λεπτά, γιατί μπορεί αυτή να υπερθερμανθεί.

Εάν η απαιτούμενη τιμή πίεσης αέρα δεν μπορεί να επιτευχθεί μέσα σε 5 λεπτά, μετακινήστε το αυτοκίνητο μερικά μέτρα μπροστά και πίσω για να απλωθεί το στεγανωτικό μέσα στο ελαστικό. Στην συνέχεια, συνεχίστε το φούσκωμα.

Εάν δεν μπορείτε να φουσκώσετε το ελαστικό στην απαιτούμενη πίεση αέρα, μπορεί αυτό να έχει σοβαρή ζημιά. Στη περίπτωση αυτή, το Kit επισκευής δεν μπορεί να επισκευάσει την

ζημιά. Απευθυνθείτε στον Επίσημο Συνεργάτη SUZUKI ή σε Οδική βοήθεια.

ΣΗΜΕΙΩΣΗ:

Εάν φουσκώσετε το ελαστικό περισσότερο από το κανονικό, ξεφουσκώστε το ξεσφίγγοντας την βίδα στον σωλήνα.

- 7) Κολλήστε το αυτοκόλλητο περιορισμού ταχύτητας σε εμφανές σημείο στην πλευρά του οδηγού.
- 8) Οδηγήστε μία μικρή απόσταση αμέσως μετά την επισκευή. Οδηγείτε προσεκτικά με ταχύτητα μικρότερη από 80 χλμ/ώρα (50 μίλια/ώρα).
- 9) Οδηγήστε στο πλησιέστερο βουλκανιζατέρ.

▲ ΠΡΟΕΙΔΟΠΟΙΗΣΗ

Μην κολλήσετε το αυτοκόλλητο περιορισμού ταχύτητας στον αερόσακο καθώς επίσης στο ταχύμετρο ή στην ένδειξη αλαρμ.

- 10) Μετά από οδήγηση 10 περίπου χλμ., ελέγξτε την πίεση του ελαστικού με τον μετρητή πίεσης της αντλίας. Εάν η ένδειξη είναι μεγαλύτερη από 220 kPa (2.2 bar), η επισκευή έχει ολοκληρωθεί. Αλλά, εάν η πίεση είναι μικρότερη, διορθώστε την φουσκώνοντας το ελαστικό στην απαιτούμενη τιμή πίεσης. Εάν η πίεση είναι μικρότερη από 130 kPa (1.3 bar), το kit επισκευής δεν μπορεί να επισκευάσει την ζημιά. Μην συνεχίσετε την οδήγηση του αυτοκινήτου σας. Καλέστε τον Επίσημο Συνεργάτη SUZUKI ή Οδική βοήθεια.

▲ ΠΡΟΕΙΔΟΠΟΙΗΣΗ

Βεβαιωθείτε ότι ελέγξατε την πίεση του ελαστικού και επιβεβαιώσατε την ολοκλήρωση της επισκευής του μετά από οδήγηση 10 χλμ. (6 μίλια).

ΣΗΜΑΝΤΙΚΗ ΣΗΜΕΙΩΣΗ

Αντικαταστήστε το ελαστικό, απευθυνόμενοι στον Επίσημο Συνεργάτη SUZUKI. Για την επισκευή του ελαστικού απευθυνθείτε σε βουλκανιζατέρ.

Ο τροχός μπορεί να χρησιμοποιηθεί αφού προηγουμένως καθαρίσετε με ένα πανί το στεγανωτικό από αυτόν για να μην σκουριάσει, όμως η βαλβίδα ελαστικού και ο αισθητήρας του συστήματος παρακολούθησης πίεσης ελαστικού θα πρέπει να αντικατασταθούν.

Απορρίψτε το μπουκάλι του στεγανωτικού βάσει των οδηγιών.

Μετά την χρήση του στεγανωτικού, αντικαταστήστε το με καινούργιο που θα προμηθευτείτε στον Επίσημο Συνεργάτη SUZUKI.

Πως να χρησιμοποιήσετε την αντλία του κιτ επισκευής για να φουσκώσετε ένα ελαστικό

- 1) Σταθεμώστε το αυτοκίνητο σε επίπεδο και σταθερό έδαφος. Ενεργοποιήστε το χειρόφρενο και επιλέξτε την Όπισθεν (R) στο κιβώτιο.
- 2) Αφαιρέστε την αντλία αέρα από το κιτ επισκευής.
- 3) Αφαιρέστε την τάπα από την βαλβίδα του ελαστικού.
- 4) Συνδέστε τον σωλήνα της αντλίας στην βαλβίδα του ελαστικού.
- 5) Συνδέστε την πρίζα παροχής της αντλίας στην υποδοχή. Εκκινήστε τον κινητήρα. Ανοίξτε την αντλία. Φουσκώστε το ελαστικό στην σωστή τιμή πίεσης.

ΣΗΜΑΝΤΙΚΗ ΣΗΜΕΙΩΣΗ

Μην λειτουργείτε την αντλία για περισσότερο από 10 λεπτά, γιατί μπορεί αυτή να υπερθερμανθεί.

Οδηγίες εκκίνησης με καλώδια

▲ ΠΡΟΕΙΔΟΠΟΙΗΣΗ

- Ποτέ μην επιχειρήσετε να εκκινήσετε το αυτοκίνητο σας με καλώδια εάν η μπαταρία δείχνει παγωμένη. Οι μπαταρίες σε τέτοια κατάσταση μπορεί να εκραγούν.
- Όταν συνδέετε καλώδια για να εκκινήσετε το αυτοκίνητο, βεβαιωθείτε ότι τα χέρια σας και τα καλώδια δε είναι κοντά σε μίαντες, τροχαλίες ή φτερωτές.
- Οι μπαταρίες παράγουν υδρογόνο το οποίο είναι εύφλεκτο. Μην πλησιάζετε στην μπαταρία φλόγες ή σπινθήρες γιατί μπορεί να προκληθεί έκρηξη. Ποτέ μην καπνίζετε όταν βρίσκεστε κοντά στην μπαταρία του αυτοκινήτου.
- Εάν η μπαταρία που πρόκειται να χρησιμοποιήσετε για την εκκίνηση του αυτοκινήτου σας βρίσκεται σε άλλο αυτοκίνητο, βεβαιωθείτε ότι τα δύο αυτοκίνητα δεν έρχονται σε επαφή μεταξύ τους.
- Εάν η μπαταρία του αυτοκινήτου σας αποφορτίζεται συχνά και χωρίς προφανή αιτία, απευθυνθείτε στον Επίσημο Συνεργάτη SUZUKI για να ελέγξει το αυτοκίνητο.
- Για την αποφυγή τραυματισμού ή ζημιάς στο αυτοκίνητο ή την μπαταρία, ακολουθήστε προσεκτικά τις οδηγίες που αναφέρονται παρακάτω. Εάν έχετε απορίες, καλέστε Οδική βοήθεια.

ΣΗΜΑΝΤΙΚΗ ΣΗΜΕΙΩΣΗ

Το αυτοκίνητο σας δεν πρέπει να εκκινήσει με σπρώξιμο ή ρυμούλκηση. Μια τέτοια μέθοδος εκκίνησης μπορεί να προκαλέσει βλάβη στον καταλύτη.

Χρησιμοποιείτε μόνο καλώδια για να εκκινήσετε το αυτοκίνητο σας εάν έχει αποφορτισθεί η μπαταρία του.

Διαδικασία εκκίνησης με καλώδια:

- 1) Χρησιμοποιήστε μόνο 12V μπαταρία για να εκκινήσετε το αυτοκίνητο σας. Τοποθετήστε την καλά φορτισμένη μπαταρία κοντά ώστε τα καλώδια να φθάνουν και στις δύο μπαταρίες. Όταν χρησιμοποιείτε την μπαταρία ενός άλλου αυτοκινήτου προσέξτε **ΝΑ ΜΗΝ ΑΚΟΥΜΠΟΥΝ ΜΕΤΑΞΥ ΤΟΥΣ ΤΑ ΔΥΟ ΑΥΤΟΚΙΝΗΤΑ**. Ενεργοποιήστε το χειρόφρενο και στα δύο αυτοκίνητα.
- 2) Σβήστε όλα τα ηλεκτρικά αξεσουάρ του αυτοκινήτου εκτός από τα απολύτως απαραίτητα, όπως τα αλαρμ.

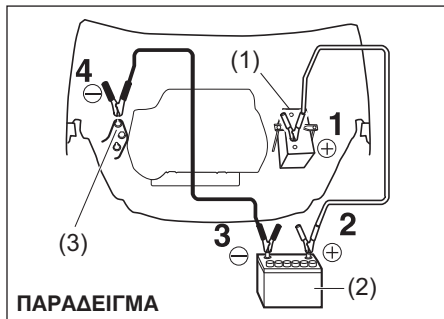

- 3) Συνδέστε τις μπαταρίες μεταξύ τους ως εξής:

1. Συνδέστε το ένα άκρο του πρώτου καλωδίου στον (+) πόλο της αποφορτισμένης μπαταρίας (1).
2. Συνδέστε το άλλο άκρο του στον (+) πόλο της φορτισμένης μπαταρίας.
3. Συνδέστε το ένα άκρο του δεύτερου καλωδίου στον (-) πόλο της φορτισμένης μπαταρίας (2).
4. Συνδέστε το άλλο άκρο του δεύτερου καλωδίου σε ένα μεταλλικό σημείο του αυτοκινήτου με την αποφορτισμένη μπαταρία (π.χ. στον γάντζο του κινητήρα(3)) (1).

▲ ΠΡΟΕΙΔΟΠΟΙΗΣΗ

Ποτέ μην συνδέετε το άκρο του καλωδίου (-) στον αρνητικό πόλο της αποφορτισμένης μπαταρίας γιατί μπορεί να προκληθεί έκρηξη.

▲ ΠΡΟΣΟΧΗ

Συνδέστε το άκρο του καλωδίου στην βάση του κινητήρα σωστά. Εάν αυτό απουνηθεί εξαπιάς κραδασμών κατά την εκκίνηση του κινητήρα, μπορεί να μπερδευτεί στους ιμάντες και να προκληθεί ζημιά.

- 4) Εάν η μπαταρία που χρησιμοποιείτε βρίσκεται σε άλλο αυτοκίνητο, εκκινήστε τον κινητήρα του και λειτουργήστε τον σε μεσαίες στροφές.
- 5) Εκκινήστε τον κινητήρα του αυτοκινήτου με την αποφορτισμένη μπαταρία.
- 6) Αφαιρέστε τα καλώδια με τον αντίστροφο τρόπο από εκείνον που τα τοποθετήσατε.

Ρυμούλκηση

Εάν το αυτοκίνητο σας χρειάζεται να ρυμουλκωθεί, απευθυνθείτε σε Οδική βοήθεια. Ο Επίσημος Συνεργάτης SUZUKI μπορεί να σας ενημερώσει σχετικά και να σας παρέχει αναλυτικές πληροφορίες για τον τρόπο ρυμούλκησης του αυτοκινήτου σας.

▲ ΠΡΟΕΙΔΟΠΟΙΗΣΗ

Σε αυτοκίνητα εξοπλισμένα με αισθητήρες υποβοήθησης φρένων, εάν πρόκειται να ρυμουλκήσετε τρέιλερ, απενεργοποιήστε το αισθητήρα από τον αντίστοιχο διακόπτη. Εάν δεν απενεργοποιήσετε το σύστημα, μπορεί να προκληθεί ζημιά σε αυτό.

ΣΗΜΑΝΤΙΚΗ ΣΗΜΕΙΩΣΗ

Ακολουθήστε τις παρακάτω οδηγίες κατά την ρυμούλκηση του αυτοκινήτου σας.

- Για την αποφυγή ζημιάς στο αυτοκίνητο σας κατά την ρυμούλκηση, θα πρέπει να χρησιμοποιηθεί ο κατάλληλος εξοπλισμός και η σωστή διαδικασία.
- Ρυμουλκήστε το αυτοκίνητο σας από το άγγιστρο πλαισίου μόνο σε ασφαλτοστρωμένους δρόμους για μικρή απόσταση και με χαμηλή ταχύτητα.

Δικίνητο αυτοκίνητο (2WD) με αυτόματο κιβώτιο

Τα αυτοκίνητα με αυτόματο κιβώτιο μπορούν να ρυμουλκηθούν με τους παρακάτω δύο τρόπους:

- 1) Από μπροστά, με τους εμπρός τροχούς ανασηκωμένους και τους πίσω στο δρόμο. Πριν την ρυμούλκηση βεβαιωθείτε ότι το χειρόφρενο είναι απενεργοποιημένο.
- 2) Από πίσω, με τους πίσω τροχούς ανασηκωμένους και τους εμπρός τροχούς σε ρυμούλκησης.

ΣΗΜΑΝΤΙΚΗ ΣΗΜΕΙΩΣΗ

Η ρυμούλκηση του οχήματος με τους εμπρός τροχούς στο οδόστρωμα μπορεί να προκαλέσει ζημιά στο αυτόματο κιβώτιο.

Δικίνητο αυτοκίνητο (2WD) με μηχανικό κιβώτιο

Τα αυτοκίνητα με μηχανικό κιβώτιο μπορούν να ρυμουλκηθούν με τους παρακάτω δύο τρόπους:

- 1) Από μπροστά, με τους εμπρός τροχούς ανασηκωμένους και τους πίσω στο δρόμο. Πριν την ρυμούλκηση βεβαιωθείτε ότι το χειρόφρενο είναι απενεργοποιημένο.
- 2) Από πίσω, με τους πίσω τροχούς ανασηκωμένους και τους εμπρός στο δρόμο εφόσον το τιμόνι και η μετάδοση δεν έχουν βλάβη. Πριν την ρυμούλκηση βεβαιωθείτε ότι στο κιβώτιο έχει επιλεγεί νεκρά, το τιμόνι είναι ξεκλειδωτό (αυτοκίνητα χωρίς σύστημα εκκίνησης χωρίς κλειδί - ο διακόπτης κινητήρα πρέπει να βρίσκεται στην θέση "ACC") (αυτοκίνητα με σύστημα εκκίνησης χωρίς κλειδί - ο διακόπτης κινητήρα πρέπει να βρίσκεται στην θέση "ACC") και το τιμόνι ασφαλισμένο με την ειδική συσκευή ρυμούλκησης.

ΣΗΜΑΝΤΙΚΗ ΣΗΜΕΙΩΣΗ

Το τιμόνι δεν είναι αρκετά ισχυρό για να αντέξει σε δυνατά κτυπήματα που μεταδίδονται από τους εμπρός τροχούς κατά την ρυμούλκηση. Βεβαιωθείτε ότι το τιμόνι δεν είναι κλειδωμένο πριν την ρυμούλκηση του αυτοκινήτου.

Τετρακίνητο αυτοκίνητο (4WD)

Το αυτοκίνητο μπορεί να ρυμουλκηθεί με τους παρακάτω δύο τρόπους:

- 1) Με πλατφόρμα μεταφοράς.
- 2) Με ανασηκωμένους τους εμπρός ή πίσω τροχούς και τους άλλους σε πλατφόρμα ρυμούλκησης.

ΣΗΜΑΝΤΙΚΗ ΣΗΜΕΙΩΣΗ

Η ρυμούλκηση ενός τετρακίνητου (4WD) οχήματος με αυτόματο κιβώτιο και με τους τέσσερις τροχούς του στο οδόστρωμα μπορεί να προκαλέσει ζημιά στο αυτόματο κιβώτιο και/ή στο σύστημα τετρακίνησης (4WD).

Εάν η μίζα δεν λειτουργεί

- 1) Προσπαθήστε να γυρίσετε τον κεντρικό διακόπτη ή τον διακόπτη κινητήρα στην θέση "START" με τους προβολείς του αυτοκινήτου αναμένοντας για να ελέγξετε την κατάσταση της μπαταρίας. Εάν η ένταση των προβολέων είναι χαμηλή, συνήθως σημαίνει είτε ότι η μπαταρία του αυτοκινήτου είναι αποφορτισμένη ή δεν είναι σωστή η σύνδεση της. Φορτίστε την μπαταρία ή συνδέστε σωστά τους πόλους της.
- 2) Εάν η ένταση των προβολέων είναι σωστή, ελέγξτε τις ασφάλειες. Εάν δεν βρεθεί κάτι εμφανές, απευθυνθείτε στον Επίσημο Συνεργάτη SUZUKI για να ελέγξει το αυτοκίνητο σας.

Εάν ο κινητήρας μπουκώσει

(Αυτοκίνητα χωρίς σύστημα εκκίνησης χωρίς κλειδί)

Εάν ο κινητήρας μπουκώσει με καύσιμο, μπορεί να δυσκολευτεί να εκκινήσει. Εάν αυτό συμβεί, πατήστε το πεντάλ γκαζιού πλήρως και κρατήστε το όσο λειτουργείτε την μίζα. Μην λειτουργείτε την μίζα για περισσότερο από 12 δευτερόλεπτα.

(Αυτοκίνητα με σύστημα εκκίνησης χωρίς κλειδί)

Εάν ο κινητήρας μπουκώσει με καύσιμο, μπορεί να δυσκολευτεί να εκκινήσει. Εάν αυτό συμβεί, πατήστε το πεντάλ γκαζιού πλήρως και κρατήστε το όσο λειτουργείτε την μίζα. Μην λειτουργείτε την μίζα για περισσότερο από 12 δευτερόλεπτα.

ΣΗΜΕΙΩΣΗ:

Εάν ο κινητήρας δεν εκκινεί, η μίζα σταματά αυτόματα μετά από ένα συγκεκριμένο χρονικό διάστημα. Εάν η μίζα σταματήσει αυτόματα, ή υπάρχει κάποια δυσλειτουργία, η μίζα λειτουργεί μόνο εάν κρατήσετε τον διακόπτη κινητήρα πατημένο.

Εάν ο κινητήρας υπερθερμανθεί

Ο κινητήρας μπορεί να υπερθερμανθεί προσωρινά κάτω από δύσκολες συνθήκες οδήγησης. Εάν η ένδειξη θερμοκρασίας ψυκτικού υγρού δείξει υπερθέρμανση κατά την οδήγηση:

- 1) Κλείστε το σύστημα κλιματισμού.
- 2) Σταθμεύστε το αυτοκίνητο σε ασφαλές σημείο.
- 3) Αφήστε τον κινητήρα να λειτουργήσει στο ρελαντί για μερικά λεπτά και μέχρις η ένδειξη στον μετρητή επιστρέψει στα φυσιολογικά επίπεδα και ανάμεσα στις ενδείξεις "H" και "C".

▲ ΠΡΟΕΙΔΟΠΟΙΗΣΗ

Εάν δείτε ή ακούσετε ατμό να διαρέει, σταματήστε το αυτοκίνητο σε ασφαλές σημείο και σβήστε αμέσως τον κινητήρα αφήνοντας τον να κρυώσει. Μην ανοίξετε το καπό του κινητήρα όταν υφίσταται διαρροή ατμού. Όταν σταματήσει η διαρροή ανοίξτε το καπό και ελέγξτε το ψυκτικό υγρό. Εάν αυτό είναι σε κατάσταση βρασμού, θα πρέπει να περιμένετε μέχρις ότου κρυώσει.

Εάν ο δείκτης θερμοκρασίας δεν επιστρέψει στα φυσιολογικά επίπεδα:

- 1) Σβήστε τον κινητήρα και ελέγξτε ότι ο ιμάντας και οι τροχαλίες της αντλίας νερού δεν έχουν ζημιά. Εάν βρεθεί οτιδήποτε, αντικαταστήστε το ελαττωματικό εξάρτημα.
- 2) Ελέγξτε την στάθμη ψυκτικού υγρού στο δοχείο διαστολής. Εάν η στάθμη του είναι χαμηλότερη από την ένδειξη "LOW" ελέγξτε για τυχόν διαρροή στο ψυγείο και στους σωλήνες του συστήματος θέρμανσης. Εάν βρεθεί οτιδήποτε μην λειτουργήσετε τον κινητήρα εφόσον δεν αποκαταστήσετε την ζημιά.
- 3) Εάν δεν βρεθεί κάποια διαρροή, προσεκτικά προσθέστε ψυκτικό υγρό στο δοχείο και στην συνέχεια στο ψυγείο εάν είναι απαραίτητο. (Ανατρέξτε στο "Ψυκτικό υγρό κινητήρα" στο κεφάλαιο "ΕΛΕΓΧΟΣ ΚΑΙ ΣΥΝΤΗΡΗΣΗ").

ΣΗΜΕΙΩΣΗ:

Εάν ο κινητήρας υπερθερμανθεί και δεν μπορείτε να βρείτε την αιτία, απευθυνθείτε στον Επίσημο Συνεργάτη SUZUKI.



▲ ΠΡΟΕΙΔΟΠΟΙΗΣΗ

- Είναι επικίνδυνο να αφαιρέσετε την τάπα του ψυγείου (ή την τάπα του δοχείου διαστολής για έναν πετρελαιοκινητήρα) όταν η θερμοκρασία του νερού είναι πολύ υψηλή, γιατί μπορεί να διαφύγει βραστό νερό και ατμός υπό πίεση. Η τάπα θα πρέπει να αφαιρείται μόνο όταν η θερμοκρασία του ψυκτικού έχει χαμηλώσει.
- Για να αποφύγετε προσωπικό τραυματισμό, κρατήστε μακριά τα χέρια σας, τα εργαλεία και τα ρούχα σας από τη φτερωτή του κινητήρα και του κλιματιστικού (αν διατίθεται). Αυτές οι ηλεκτρικές φτερωτές μπορούν να ξεκινήσουν αυτόματα χωρίς προειδοποίηση.

ΦΡΟΝΤΙΔΑ ΑΜΑΞΩΜΑΤΟΣ

Αντισκωριακή προστασία 9-1
Καθαρισμός αυτοκινήτου 9-2

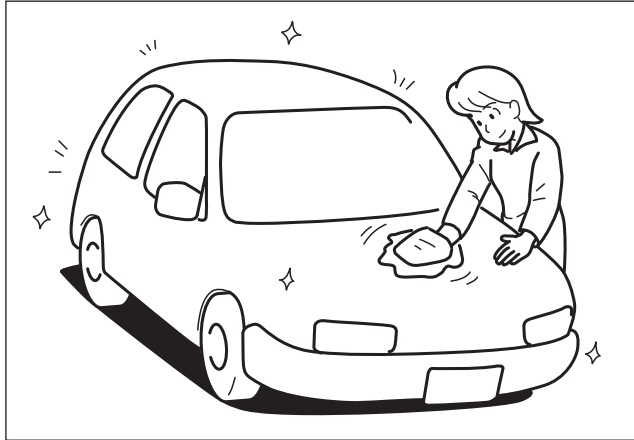

Αντισκωριακή προστασία

Είναι σημαντικό να φροντίζετε σωστά το αυτοκίνητό σας ώστε να το προστατεύετε από την σκουριά. Παρακάτω υπάρχουν οδηγίες σχετικά με τη συντήρηση του αυτοκινήτου σας ώστε να προστατεύεται από σκουριά. Παρακαλούμε διαβάστε προσεκτικά και ακολουθήστε τις παρακάτω οδηγίες.

Σημαντικές Πληροφορίες για τη σκουριά

Κοινές αιτίες σκουριάς

- 1) Η συσσώρευση αλατιού, βρωμιάς, υγρασίας ή χημικών, σε σημεία που είναι δύσκολα προσβάσιμα, όπως το κάτω μέρος ή το πλαίσιο του αυτοκινήτου.
- 2) Αποξέσεις, γρατσουνιές και οποιαδήποτε ζημιά σε επιστρωμένες ή βαμμένες μεταλλικές επιφάνειες λόγω μικροαυξημάτων ή χτυπημάτων από πέτρες και χαλίκια.

Συνθήκες περιβάλλοντος που επιταχύνουν τη διάβρωση

- 1) Λάδι, χημικά ελέγχου σκόνης, θαλασσινός αέρας ή βιομηχανική ρύπανση. Όλα τα παραπάνω επιταχύνουν τη σκουριά του μετάλλου.
- 2) Η υψηλή υγρασία αυξάνει το βαθμό σκουριάς, ιδιαίτερα όταν η θερμοκρασία είναι μόλις πάνω από το σημείο παγετού.
- 3) Η παρουσία υγρασίας για μεγάλο χρονικό διάστημα σε ορισμένα σημεία του αυτοκινήτου ακόμη κι αν άλλα τμήματα του αμα-

ξώματος είναι στεγνά.

- 4) Οι υψηλές θερμοκρασίες επιταχύνουν το βαθμό σκουριάς σε σημεία του αυτοκινήτου που δεν αερίζονται σωστά ώστε να στεγνώνουν γρήγορα.

Οι πληροφορίες αυτές υπογραμμίζουν την ανάγκη να παραμένει το αυτοκίνητο (ιδιαίτερα το κάτω μέρος) όσο πιο καθαρό και στεγνό γίνεται. Εξίσου σημαντικό είναι να επισκευάζεται οποιαδήποτε ζημιά στη βαφή ή στην προστατευτική επιστρωση, το συντομότερο δυνατό.

Πώς να Αποφεύγετε τη σκουριά

Να πλένετε συχνά το αυτοκίνητό σας

Ο καλύτερος τρόπος για να προστατεύετε τη βαφή του αυτοκινήτου σας και να βοηθάτε στην αποφυγή της σκουριάς, είναι να το διατηρείτε καθαρό πλένοντάς το συχνά. Πρέπει να πλένετε το αυτοκίνητό σας τουλάχιστον μία φορά μέσα στο χειμώνα και μία φορά αμέσως μετά το χειμώνα. Διατηρήστε το αυτοκίνητό σας, και ιδιαίτερα το κάτω μέρος του, όσο πιο καθαρό και στεγνό γίνεται. Αν οδηγείτε συχνά σε δρόμους με αλάτι, το αυτοκίνητό σας πρέπει να πλένεται τουλάχιστον μία φορά κάθε μήνα κατά τη διάρκεια του χειμώνα. Αν μένετε κοντά στη θάλασσα, θα πρέπει να πλένετε το αυτοκίνητό σας τουλάχιστον μία φορά το μήνα για όλη τη διάρκεια του χρόνου.

Για οδηγίες πλυσίματος, δείτε το κεφάλαιο «Καθαρισμός Αυτοκινήτου».

Αφαιρέστε τις επικαθίσεις ξένων σωματιδίων

Τα ξένα σωματίδια όπως αλάτι, χημικά, λάδια, πίσσα ή ρετσίνι, ακαθαρσίες πουλιών και βιομηχανικά κατάλοιπα, αν παραμείνουν στις βαμμένες επιφάνειες μπορεί να καταστρέψουν τη βαφή του αυτοκινήτου σας. Αφαιρέστε αυτού του είδους τις επικαθίσεις το συντομότερο δυνατό. Αν δυσκολεύεστε να απομακρύνετε αυτές τις επικαθίσεις μπορεί να απαιτηθεί η χρήση ενός πρόσθετου καθαριστικού. Βεβαιωθείτε ότι το καθαριστικό που χρησιμοποιείτε δεν επηρεάζει τη βαφή και είναι ειδικό για τη συγκεκριμένη χρήση.

Ακολουθήστε τις οδηγίες του κατασκευαστή όταν χρησιμοποιείτε τέτοια ειδικά καθαριστικά.

Επισκευάζετε τις ζημιές στη βαφή

Ελέγξτε προσεκτικά το αυτοκίνητό σας για ζημιές στις βαμμένες επιφάνειες. Αν βρείτε οποιαδήποτε απόξεση ή γρατσουνιά στη βαφή, καλύψτε με χρώμα το συντομότερο δυνατό για να αποφύγετε την εμφάνιση διάβρωσης. Αν η απόξεση ή η γρατσουνιά έχει αποκαλύψει γυμνό μέταλλο, θα πρέπει να επισκευηθεί να γίνει σε ένα εξουσιοδοτημένο φανοποιείο.

Διατηρείτε καθαρούς τους χώρους των επιβατών και των αποσκευών

Κάτω από τα πατάκια στο δάπεδο μπορεί να συγκεντρωθεί υγρασία, βρωμιά ή λάσπη προκαλώντας σκουριά. Περιοδικά πρέπει να ελέγχετε κάτω από τα πατάκια ώστε να βεβαιώνεστε ότι η περιοχή αυτή είναι καθαρή και στεγνή. Όταν το αυτοκίνητο χρησιμοποιείται εκτός δρόμου ή σε υγρό καιρό, θα πρέπει να ελέγχετε το αυτοκίνητο συχνότερα.

Μερικά φορτία όπως χημικά, λίπασμα, καθαριστικά, αλάτι κ.λπ. είναι εξαιρετικά διαβρωτικά από τη φύση τους. Τα προϊόντα αυτά πρέπει να μεταφέρονται μέσα σε στεγανά δοχεία. Αν εμφανιστεί υπερχειλίση ή διαρροή, καθαρίστε και στεγνώστε αμέσως την περιοχή.

Σταθμεύετε το αυτοκίνητό σας σε στεγνό, καλά αεριζόμενο χώρο

Μη σταθμεύετε το αυτοκίνητό σας σε υγρό, κακά αεριζόμενο χώρο. Αν πλένετε συχνά το αυτοκίνητό σας στο γκαράζ ή αν οδηγείτε συχνά με υγρό καιρό, το γκαράζ μπορεί να συγκεντρώσει υγρασία. Η υψηλή υγρασία στο χώρο του γκαράζ μπορεί να προκαλέσει ή να επιταχύνει τη σκουριά. Ένα υγρό αυτοκίνητο μπορεί να διαβρωθεί ακόμη και σε θερμαινόμενο γκαράζ αν ο εξαερισμός είναι κακός.

▲ ΠΡΟΕΙΔΟΠΟΙΗΣΗ

Μην καλύπτετε με πρόσθετη επίστρωση ή αντισκωριακό τα σημεία επάνω και γύρω από τα εξαρτήματα της εξάτμισης όπως ο καταλύτης, οι σωλήνες εξάτμισης κ.λπ. Μπορεί να προκληθεί φωτιά μόλις τα υλικά επίστρωσης υπερθερμανθούν.

Καθαρισμός αυτοκινήτου



▲ ΠΡΟΕΙΔΟΠΟΙΗΣΗ

Όταν καθαρίζετε το εσωτερικό ή το εξωτερικό του αυτοκινήτου, ΜΗ ΧΡΗΣΙΜΟΠΟΙΕΙΤΕ εύφλεκτα καθαριστικά όπως διαλυτικά χρωμάτων, βενζίνη, βενζόλιο ή καθαριστικά υλικά όπως λευκαντικά ή ισχυρά οικιακά καθαριστικά. Τα υλικά αυτά μπορεί να προκαλέσουν τραυματισμό ή ζημιά στο αυτοκίνητο.

Καθαρίζοντας το εσωτερικό

Επένδυση δερματίνης

Προετοιμάστε ένα διάλυμα σαπουνιού ή μαλακού απορρυπαντικού με χλιαρό νερό. Χρησιμοποιώντας ένα σφουγγάρι ή μαλακό πανί καλύψτε τη δερματίνη με το διάλυμα και αφήστε να μουλιάσει για λίγα λεπτά ώστε να μαλακώσει η βρωμιά.

Τρίψτε την επιφάνεια με ένα καθαρό υγρό πανί ώστε να αφαιρέσετε τη βρωμιά και το διάλυμα σαπουνιού. Αν παραμείνουν ίχνη βρωμιάς στην επιφάνεια επαναλάβετε τη διαδικασία.

Υφασμάτινη επένδυση

Αφαιρέστε τη βρωμιά χρησιμοποιώντας ηλεκτρική σκούπα. Χρησιμοποιώντας ένα μαλακό διάλυμα σαπουνιού τρίψτε τις λεκιασμένες περιοχές με ένα καθαρό υγρό πανί. Για να αφαιρέσετε τα υπολείμματα του σαπουνιού τρίψτε ξανά τη περιοχή με ένα υγρό (μόνο σε νερό) πανί. Επαναλάβετε τη διαδικασία αυτή μέχρι να απομακρυνθεί ο λεκές ή χρησιμοποιήστε ένα καθαριστικό υφασμάτων για δύσκολους λεκέδες που διατίθεται στο εμπόριο. Αν χρησιμοποιείτε καθαριστικό υφασμάτων ακολουθήστε προσεκτικά τις οδηγίες του κατασκευαστή.

Επένδυση δέρματος

Αφαιρέστε τη βρωμιά χρησιμοποιώντας ηλεκτρική σκούπα. Χρησιμοποιώντας ένα μαλακό διάλυμα σαπουνιού τρίψτε τις λεκιασμένες περιοχές με ένα καθαρό υγρό πανί. Για να αφαιρέσετε τα υπολείμματα του σαπουνιού τρίψτε ξανά τη περιοχή με ένα υγρό (μόνο σε νερό) πανί. Επαναλάβετε τη διαδικασία αυτή μέχρι να απομακρυνθεί ο λεκές ή χρησιμοποιήστε ένα καθαριστικό υφασμάτων για δύσκολους λεκέδες που διατίθεται στο εμπόριο.

Αν χρησιμοποιείτε καθαριστικό υφασμάτων ακολουθήστε προσεκτικά τις οδηγίες του κατασκευαστή.

ΣΗΜΕΙΩΣΗ:

- Για να διατηρηθούν οι δερμάτινες επενδύσεις σε καλή κατάσταση θα πρέπει να τις καθαρίζετε τουλάχιστον δύο φορές τον μήνα.
- Εάν η δερμάτινη επένδυση υγρανθεί, σκουπίστε αμέσως με ένα μαλακό καθαρό πανί. Το νερό μπορεί να κάνει το δέρμα να σκληρύνει και να συρρικνωθεί εάν δεν σκουπιστεί αμέσως.
- Εάν παρκάρετε σε εξωτερικούς χώρους, με ηλιοφάνεια, προσπαθήστε να βρείτε ένα σκιερό μέρος ή χρησιμοποιήστε κουκούλα. Η διαρκής επαφή της δερμάτινης επένδυσης με την ηλιακή ακτινοβολία θα έχει σαν αποτέλεσμα την αλλοίωση του χρωματισμού της.

Ζώνες ασφαλείας

Καθαρίστε τις ζώνες ασφαλείας χρησιμοποιώντας ένα μαλακό διάλυμα σαπουνιού και νερό. Μη χρησιμοποιείτε λευκαντικό στις ζώνες ασφαλείας. Εξασθενεί τους μάντες της ζώνης.

Πατάκια δαπέδου

Η συνηθισμένη βρωμιά μπορεί να αφαιρεθεί από τα πατάκια χρησιμοποιώντας νερό ή μαλακό διάλυμα σαπουνιού. Χρησιμοποιήστε μια βούρτσα για να απομακρύνετε τη βρωμιά.

Μόλις απομακρυνθεί η βρωμιά ξεπλύνετε τα πατάκια καλά με νερό και στεγνώστε τα σε σκιερό μέρος.

Μοκέτες

Αφαιρέστε βρωμιά και χρώματα όσο καλύτερα γίνεται χρησιμοποιώντας ηλεκτρική σκούπα. Χρησιμοποιώντας ένα μαλακό διάλυμα σαπουνιού τρίψτε τις λεκιασμένες περιοχές με ένα καθαρό, υγρό πανί. Για να αφαιρέσετε τα υπολείμματα του σαπουνιού τρίψτε ξανά τις περιοχές με ένα υγρό (μόνο σε νερό) πανί.

Επαναλάβετε τη διαδικασία αυτή μέχρι να απομακρυνθεί ο λεκές ή χρησιμοποιήστε ένα καθαριστικό υφασμάτων του εμπορίου για δύσκολους λεκέδες. Αν χρησιμοποιείτε καθαριστικό υφασμάτων ακολουθήστε προσεκτικά τις οδηγίες του κατασκευαστή.

Πίνακας οργάνων

Αφαιρέστε την σκόνη με ηλεκτρική σκούπα. Καθαρίστε με ένα ελαφρά βρεγμένο πανί. Επαναλάβετε την διαδικασία μέχρι να αφαιρεθεί πλήρως η βρωμιά.

ΣΗΜΑΝΤΙΚΗ ΣΗΜΕΙΩΣΗ

Μην χρησιμοποιείτε χημικά καθαριστικά που περιέχουν σιλικόνη για να καθαρίσετε ηλεκτρικά εξαρτήματα όπως το σύστημα κλιματισμού, το ηχοσύστημα, το σύστημα πλοήγησης ή τους διακόπτες γιατί μπορεί να προκληθεί ζημιά.

ΣΗΜΑΝΤΙΚΗ ΣΗΜΕΙΩΣΗ

- Υγρά αρωματικού χώρου, αναψυκτικά και χυμοί μπορεί να δημιουργήσουν αποχρωματισμό, σχισίματα εάν χυθούν σε υλικά από ρητίνες και ύφασμα. Καθαρίστε άμεσα με μαλακό χαρτί καθαρισμού ή ένα κομμάτι ύφασμα.
- Μην αφήνετε μέσα στο αυτοκίνητο σας αντικείμενα από βινίλιο, δέρμα κλπ γιατί μπορεί να προκαλέσουν αποχρωματισμό στα καλύμματα των καθισμάτων.

Καθαρισμός του αμαξώματος

ΣΗΜΑΝΤΙΚΗ ΣΗΜΕΙΩΣΗ

Είναι σημαντικό να παραμένει το αυτοκίνητό σας καθαρό, χωρίς βρωμιές. Αν το αυτοκίνητό σας δεν παραμένει καθαρό μπορεί να ξεθωριάσει η βαφή ή να προκληθεί σκουριά σε διάφορα σημεία του.

Φροντίδα ζαντών αλουμινίου

ΣΗΜΕΙΩΣΗ:

- Μην χρησιμοποιείτε αλκαλικά καθαριστικά ή καθαριστικά που περιέχουν οξέα για να καθαρίσετε τις ζάντες αλουμινίου. Αυτού του είδους τα καθαριστικά δημιουργούν μόνιμους λεκέδες, αποχρωματισμό και ρηγματώσεις στις επιφάνειες.
- Μην χρησιμοποιείτε σκληρές βούρτσες ή καθαριστικά που περιέχουν γυαλιστικά. Αυτού του είδους τα καθαριστικά μπορεί να προκαλέσουν ζημιά στις επιφάνειες.

Πλύσιμο

▲ ΠΡΟΕΙΔΟΠΟΙΗΣΗ

- Μην επιχειρήσετε ποτέ να πλύνετε και να κερώσετε το αυτοκίνητό σας με τον κινητήρα σε λειτουργία.
- Όταν καθαρίζετε το κάτω μέρος του αμαξώματος και των φτερών όπου μπορεί να υπάρχουν σημεία με αιχμηρές άκρες, θα πρέπει να φοράτε γάντια και μπλούζα με μακριά μανίκια για να προστατεύετε τα χέρια και τα μπράτσα σας από κοψίματα.
- Μετά το πλύσιμο του αυτοκινήτου σας, ελέγξτε προσεκτικά τα φρένα σας για να βεβαιωθείτε ότι έχουν διατηρήσει την κανονική τους απόδοση.

Πλύσιμο με το χέρι

**▲ ΠΡΟΣΟΧΗ**

Εάν το αυτοκίνητο σας είναι εξοπλισμένο με αισθητήρες βροχής, μετακινήστε τον μοχλό των υαλοκαθαριστήρων στην θέση "OFF". Εάν αφήσετε τον μοχλό στην θέση "ΑΥΤΟ" οι υαλοκαθαριστήρες μπορεί να λειτουργήσουν απροσδόκητα και να προκληθεί ζημιά ή και τραυματισμός.

Όταν πλένετε το αυτοκίνητο, σταθμεύστε το σε μέρος χωρίς απευθείας έκθεση στον ήλιο και ακολουθήστε τις παρακάτω οδηγίες:

- Ξεπλύνετε με νερό υπό πίεση το κάτω μέρος του αμαξώματος και τους θόλους για να αφαιρέσετε λάσπη και επικαθίσεις. Χρησιμοποιήστε άφθονο νερό.

ΣΗΜΑΝΤΙΚΗ ΣΗΜΕΙΩΣΗ

Όταν πλένετε το αυτοκίνητο:

- Αποφύγετε να κατευθύνετε ατμό ή καυτό νερό με θερμοκρασία πάνω από 80°C (176°F) στα πλαστικά μέρη.
- Για να αποφύγετε ζημιά σε εξαρτήματα του κινητήρα, μη χρησιμοποιείτε νερό υπό πίεση στο χώρο του κινητήρα.

ΦΡΟΝΤΙΔΑ ΑΜΑΞΩΜΑΤΟΣ

- 2) Ξεπλύνετε το αυτοκίνητο για να μαλακώσετε η βρωμιά. Αφαιρέστε με τρεχούμενο νερό, βρωμιές και λάσπες από την εξωτερική επιφάνεια του αμαξώματος. Μπορείτε να χρησιμοποιήσετε ένα μαλακό σφουγγάρι ή βούρτσα. Μη χρησιμοποιείτε σκληρά υλικά που μπορεί να χαράξουν τη βαφή.

ΣΗΜΑΝΤΙΚΗ ΣΗΜΕΙΩΣΗ

Για να αποφύγετε ζημιά στο χρώμα ή στις πλαστικές επιφάνειες, μη σκουπίζετε τη βρωμιά χωρίς να έχετε προηγουμένως ρίξει άφθονο νερό. Βεβαιωθείτε ότι ακολουθείτε την παραπάνω διαδικασία.

- 3) Πλύνετε ολόκληρη την εξωτερική επιφάνεια του αυτοκινήτου με ένα μαλακό απορρυπαντικό ή σαμπουάν αυτοκινήτου χρησιμοποιώντας σφουγγάρι ή μαλακό πανί. Θα πρέπει να μουσκεύετε συχνά το σφουγγάρι ή το πανί στο διάλυμα σαπουνιού.

ΣΗΜΑΝΤΙΚΗ ΣΗΜΕΙΩΣΗ

Όταν χρησιμοποιείτε ένα προϊόν καθαρισμού του εμπορίου ακολουθήστε τις οδηγίες του κατασκευαστή του. Μην χρησιμοποιείτε ποτέ ισχυρά οικιακά απορρυπαντικά.

- 4) Μόλις απομακρυνθεί τελείως η βρωμιά ξεπλύνετε το καθαριστικό με άφθονο τρεχούμενο νερό.
- 5) Μετά το ξέπλυμα σκουπίστε όλο το αμάξωμα με ένα υγρό δέρμα σαμουά ή πανί και αφήστε το να στεγνώσει στη σκιά.

- 6) Ελέγξτε προσεκτικά τις βαμμένες επιφάνειες για ζημιά. Αν υπάρχει οποιαδήποτε ζημιά καλύψτε τη με χρώμα ακολουθώντας την παρακάτω διαδικασία:
1. Καθαρίστε όλα τα σημεία που έχουν ζημιά και αφήστε τα να στεγνώσουν.
 2. Ανακινήστε καλά το χρώμα και καλύψτε τα σημεία χρησιμοποιώντας ένα μικρό πινελάκι.
 3. Αφήστε το χρώμα να στεγνώσει τελείως.

Πλύσιμο σε αυτόματο πλυντήριο

ΣΗΜΑΝΤΙΚΗ ΣΗΜΕΙΩΣΗ

Αν χρησιμοποιείτε αυτόματο πλυντήριο αυτοκινήτων, βεβαιωθείτε ότι δεν υπάρχει κίνδυνος να υποστούν ζημιά μέρη του αμαξώματος τους αυτοκινήτου σας, όπως τα σπόιλερ. Αν αμφιβάλλετε, μπορείτε να συμβουλευτείτε τον υπεύθυνο του πλυντηρίου.

Πλύσιμο με συσκευή υψηλής πίεσης

ΣΗΜΑΝΤΙΚΗ ΣΗΜΕΙΩΣΗ

Αν χρησιμοποιείτε συσκευή υψηλής πίεσης για το καθαρισμό του αυτοκινήτου σας κρατήστε τον ψεκαστήρα σε αρκετή απόσταση από αυτό.

- Εάν πλησιάσετε τον ψεκαστήρα πολύ κοντά μπορεί να προκληθεί ζημιά στο αμάξωμα εξαιτίας της υψηλής πίεσης.
- Μην κατευθύνετε τον ψεκαστήρα στα λάστιχα των παραθύρων, των θυρών ή της ηλιοροφής (προαιρετικός εξοπλισμός) γιατί μπορεί να περάσει νερό στην καμπίνα.

Κέρωμα

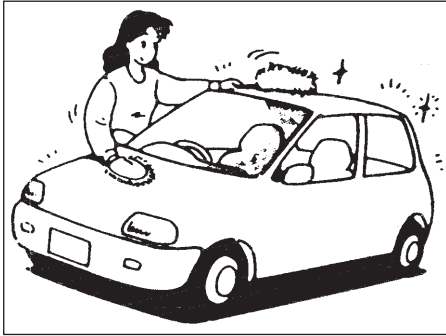

Μετά το πλύσιμο του αυτοκινήτου συνιστάται το κέρωμα και το γυάλισμα για μεγαλύτερη προστασία και καλύτερη εμφάνιση.

- Χρησιμοποιείτε μόνο καλής ποιότητας κεριά και γυαλιστικά.
- Όταν χρησιμοποιείτε κεριό ή γυαλιστικό ακολουθήστε τις οδηγίες του κατασκευαστή.

ΓΕΝΙΚΕΣ ΠΛΗΡΟΦΟΡΙΕΣ

Στοιχεία αναγνώρισης αυτοκινήτου 10-1

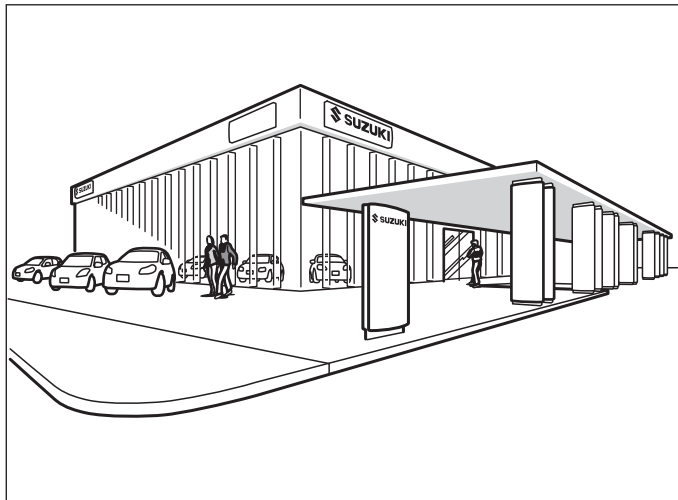

ΓΕΝΙΚΕΣ ΠΛΗΡΟΦΟΡΙΕΣ

Στοιχεία αναγνώρισης αυτοκινήτου

Αριθμός πλαισίου

ΠΑΡΑΔΕΙΓΜΑ

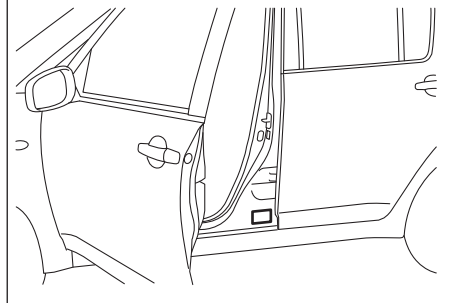

ΠΑΡΑΔΕΙΓΜΑ (ορισμένα μοντέλα)

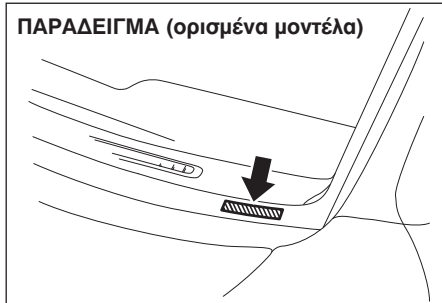

Ο αριθμός πλαισίου και/ή ο αριθμός κινητήρα χρησιμοποιούνται για την έκδοση άδειας κυκλοφορίας του αυτοκινήτου.

Χρησιμοποιούνται, επίσης, για να βοηθούν τον Εξουσιοδοτημένο Συνεργάτη SUZUKI στις παραγγελίες ή όταν ανατρέχει σε ειδικές τεχνικές πληροφορίες.

Κάθε φορά που απευθύνεστε στον Εξουσιοδοτημένο Συνεργάτη SUZUKI θα πρέπει να αναγνωρίζετε το αυτοκίνητό σας με αυτόν τον αριθμό.

Αν δυσκολεύεστε να διαβάσετε τον αριθμό μπορείτε να τον βρείτε, επίσης, και στο ταμπλάκι του κατασκευαστή.

Αριθμός Κινητήρα

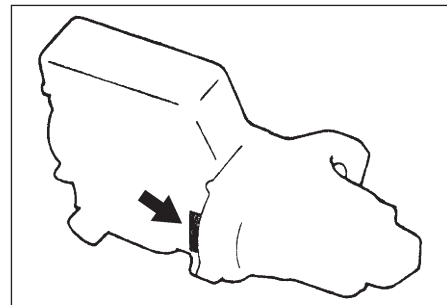

Ο αριθμός κινητήρα είναι χαραγμένος στον κορμό του κινητήρα, όπως φαίνεται στην εικόνα.

ΤΕΧΝΙΚΑ ΧΑΡΑΚΤΗΡΙΣΤΙΚΑ

ΣΗΜΕΙΩΣΗ:

Τα τεχνικά χαρακτηριστικά μπορεί να αλλάξουν χωρίς προειδοποίηση

M/T: Μηχανικό κιβώτιο

2WD: Δικίνητο αυτοκίνητο

A/T: Αυτόματο κιβώτιο

4WD: Τετρακίνητο αυτοκίνητο

ΕΙΔΟΣ: Διαστάσεις		ΜΟΝΑΔΑ: χιλ. (ίν)	
Συνολικό μήκος		4175 (164.4)	
Συνολικό πλάτος		1775 (69.9)	
Συνολικό ύψος		1610 (63.4)	
Μεταξόνιο		2500 (98.4)	
Μετατρόχιο	Εμπρός	1535 (60.4)	
	Πίσω	1505 (59.3)	
Απόσταση από το έδαφος		185 (7.3)	

ΕΙΔΟΣ:Βάρος		ΜΟΝΑΔΑ: κιλά (λίμπρες)	Κινητήρας M16A	Κινητήρας K14C	Κινητήρας K10C
Συνολικό βάρος	M/T	2WD	1075 - 1165 (2370 - 2568)	1120 - 1170 (2469 - 2579)	1085 - 1160 (2392 - 2557)
		4WD	1160 - 1230 (2557 - 2712)	1195 - 1240 (2635 - 2734)	1115 - 1230 (2546 - 2712)
	A/T	2WD	1120 - 1180 (2469 - 2601)	1145 - 1195 (2524 - 2635)	1130 - 1180 (2491 - 2601)
		4WD	1185 - 1245 (2612 - 2745)	1220 - 1265 (2690 - 2789)	1205 - 1250 (2657 - 2756)
Μικτό βάρος			1730 (3814)		
Μέγιστο βάρος ανά άξονα		Εμπρός	1040 (2293)		

ΤΕΧΝΙΚΑ ΧΑΡΑΚΤΗΡΙΣΤΙΚΑ

ΕΙΔΟΣ: Κινητήρας			
Τύπος	M16A (DOHC)	K14C	K10C
Αριθμός κυλίνδρων	4	4	3
Διάμετρος	78.0 χιλ. (3.07 ίν)	73.0 χιλ. (2.087 ίν)	73.0 χιλ. (2.87 ίν)
Διαδρομή	83.0 χιλ. (3.27 ίν)	82.0 χιλ. (3.23 ίν)	79.5 χιλ. (3.13 ίν)
Κυβισμός	1586 κ.ε. (1586cc, 96.9 κ.ίν)	1373 κ.ε. (1373cc, 9683.8 κ.ίν)	998 κ.ε. (998cc, 60.9 κ.ίν)
Σχέση συμπίεσης	11.0:1	9.9:1	10.0:1

ΕΙΔΟΣ: Ηλεκτρικά			
Μπουζί κανονικού τύπου	Κινητήρας M16A	χωρίς σύστημα ENG A-STOP	DENSO K16HPR-U11
		με σύστημα ENG A-STOP	NGK SILFR6A11
	Κινητήρας K14C και K10C		NGK ILZKR7D8
Μπαταρία		χωρίς σύστημα ENG A-STOP	Θερμές περιοχές: 12V 36Ah 300A (EN) Ψυχρές περιοχές: 12V 44Ah 350A (EN)
		με σύστημα ENG A-STOP	12V 60Ah 600A (EN)
Ασφάλειες	Ανατρέξτε στο κεφάλαιο "ΕΛΕΓΧΟΣ ΚΑΙ ΣΥΝΤΗΡΗΣΗ"		

ΕΙΔΟΣ: Φώτα		WATT	ΤΥΠΟΣ ΛΑΜΠΤΗΡΑ
Προβολείς	Μικρή σκάλα	Χωρίς αυτόματα φώτα	12V 55W
		Με αυτόματα φώτα	LED
	Μεγάλη σκάλα	12V 60W	HB3
Εμπρός φώτα ομίχλης (προαιρετικός εξοπλισμός)		12V 55W	H11
		12V 35W	H8
Φώτα θέσεως		12V 5W	W5W
Φώτα ημέρας (προαιρετικός εξοπλισμός)		12V 13W	P13W
		LED	-
Φλας	Εμπρός	12V 21W	PY21W
	Πίσω	12V 21W	P21W
Πλευρικά φλας		12V 5W	WY5W
		LED	-
Πίσω φώτα/φώτα φρένων		LED	-
Πίσω μεσαίο φως φρένων		LED	-
Φως όπισθεν		12V 21W	W21W
Φως πινακίδας κυκλοφορίας		12V 5W	W5W
Πίσω φώτα ομίχλης (προαιρετικός εξοπλισμός)		LED	-
Εσωτερικός φωτισμός	Ντουλαπάκι (προαιρετικός εξοπλισμός)		12V 1.4W
	Φώς χώρου ποδιών (προαιρετικός εξοπλισμός)		LED
	Κεντρικό φωτιστικό (χωρίς ηλιοροφή)		12V 10W
	Άλλα φώτα		12V 5W
Φως καθρέπτη ανεξήλιου		12V 3W	-

ΤΕΧΝΙΚΑ ΧΑΡΑΚΤΗΡΙΣΤΙΚΑ

ΕΙΔΟΣ: ΤΡΟΧΟΙ ΚΑΙ ΕΛΑΣΤΙΚΑ	
Μέγεθος ελαστικών, εμπρός και πίσω	215/60R16 95H*1, 215/55R17 94V*1
Μέγεθος ζαντών	Ελαστικά 215/60R16: 16X6 1/2J Ελαστικά 215/55R17: 17X6 1/2J
Πίεση ελαστικών	Για πληροφορίες σχετικά με την πίεση ελαστικών, ανατρέξτε στην ετικέτα πληροφοριών για ελαστικά στην κολώνα της πλευράς οδηγού. Για μοντέλα Ε.Ε., Ισραήλ και Ταιβάν Όταν επιβαίνουν μέχρι και 4 επιβάτες η οικονομική τιμή για τις πιέσεις ελαστικών που συνιστούνται για την επίτευξη οικονομίας στην κατανάλωση καυσίμου. ¹⁾ Εμπρός 280kPa (2.80 kg/cm ² , 41 psi) Πίσω 260kPa (2.60 kg/cm ² , 38 psi)
Συνιστώμενες χιονοαλυσίδες (για Ευρώπη)	Ακτινικό πάχος: 10 χιλ., αξονικό πάχος: 10 χιλ.
Συνιστώμενα χιονολάστιχα	215/60R16*2 ή 215/55R17 *2
Ρεζέρβα	T135/90D16 102M *3 T135/90R16 102M *4

ΣΗΜΕΙΩΣΗ:*

1) Αν μεταφέρετε περισσότερα από 4 άτομα, τηρήστε τις προβλεπόμενες πιέσεις που αναφέρονται στην ετικέτα πληροφοριών για Ελαστικά.

*1 Εάν δεν μπορείτε να προμηθευτείτε ελαστικά για το συγκεκριμένο όριο φορτίου και ταχύτητας, προμηθευτείτε ελαστικά με μεγαλύτερο όριο φορτίου και ταχύτητας.

*2 Εάν τοποθετείτε χιονολάστιχα:

- Βεβαιωθείτε ότι αυτά είναι ιδίου μεγέθους, δομής και ορίου φορτίου με τα ελαστικά του αυτοκινήτου σας.
- Τοποθετήστε τα χιονολάστιχα και στους τέσσερις τροχούς.
- Να γνωρίζετε ότι η μέγιστη επιτρεπόμενη ταχύτητα των χιονοελαστικών είναι μικρότερη από εκείνων του αυτοκινήτου σας.

Για περισσότερες πληροφορίες απευθυνθείτε στον Επίσημο Συνεργάτη SUZUKI.

*3 Για μοντέλα Ε.Ε., Ισραήλ και Ταιβάν.

*4 Εκτός μοντέλων Ε.Ε., Ισραήλ και Ταιβάν.

ΕΙΔΟΣ: Συνιστώμενα Καύσιμα/Λιπαντικά και Χωρητικότηταες

Καύσιμο			Ανατρέξτε στο κεφάλαιο “ΣΥΣΤΑΣΕΙΣ ΓΙΑ ΚΑΥΣΙΜΟ”	47 L (10.3 Imp gal)
Λάδι κινητήρα	Κινητήρας M16A	Εκτός μοντέλου Βραζιλίας	Κατηγοριοποίηση: ACEA A1/B1, A3/B3, A3/B4, A5/B5 API SL, SM ή SN ILSAC GF-3, GF-4 ή GF-5 Πυκνότητα: SAE 0W-20	3.9 L (6.9 Imp pt) (με αντικατάσταση φίλτρου)
		Για μοντέλο Βραζιλίας	Κατηγοριοποίηση: API SL, SM ή SN ILSAC GF-3, GF-4 ή GF-5 Πυκνότητα: SAE 5W-30	
	Κινητήρας K14C	Εκτός μοντέλου Βραζιλίας	Κατηγοριοποίηση: ACEA A1/B1, A3/B3, A3/B4, A5/B5 API SL, SM ή SN ILSAC GF-3, GF-4 ή GF-5 Πυκνότητα: SAE 5W-30	3.3 L (5.8 Imp pt) (με αντικατάσταση φίλτρου)
		Για μοντέλο Βραζιλίας	Κατηγοριοποίηση: API SL, SM ή SN ILSAC GF-3, GF-4 ή GF-5 Πυκνότητα: SAE 5W-30	
	Κινητήρας K10C		Κατηγοριοποίηση: ACEA A1/B1, A3/B3, A3/B4, A5/B5 API SL, SM ή SN ILSAC GF-3, GF-4 ή GF-5 Πυκνότητα: SAE 5W-30	2.9 L (5.1 Imp pt) (με αντικατάσταση φίλτρου)
Ψυκτικό υγρό	Κινητήρας M16A	M/T	SUZUKI LLC: Super (μπλε)	5.8 L (10.2 Imp pt) (συμπεριλαμβανομένου του δοχείου διαστολής)
		A/T		6.2 L (10.9 Imp pt) (συμπεριλαμβανομένου του δοχείου διαστολής)
	Κινητήρας K14C και K10C	M/T		5.5 L (9.7 Imp pt) (συμπεριλαμβανομένου του δοχείου διαστολής)
		A/T		5.7 L (10.0 Imp pt) (συμπεριλαμβανομένου του δοχείου διαστολής)

ΤΕΧΝΙΚΑ ΧΑΡΑΚΤΗΡΙΣΤΙΚΑ

ΕΙΔΟΣ: Συνιστώμενα Καύσιμα/Λιπαντικά και Χωρητικότητες			
Λάδι μηχανικού κιβωτίου	5M/T		2.5 L (4.4 Imp pt)
	Κινητήρας M16A	6M/T	2.1 L (3.7 Imp pt)
	Κινητήρας K14C		2.8 L (4.9 Imp pt)
Λάδι αυτόματου κιβωτίου	Κινητήρας M16A	SUZUKI AT OIL AW-1	5.8 L (10.2 Imp pt)
	Κινητήρας K14C		6.2 L (10.9 Imp pt)
	Κινητήρας K10C		
Λάδι μετάδοσης	4WD	SUZUKI GEAR OIL 75W- 85	0.93 L (1.6 Imp pt)
Λάδι διαφορικού	4WD	SUZUKI GEAR OIL 75W- 85	0.8 L (1.4 Imp pt)
Υγρά φρένων/συμπλέκτη		SAE J1704 ή DOT4	-

ΣΥΜΠΛΗΡΩΜΑ

Μοντέλο για Αυστραλία	12-1
Μοντέλο για Σαουδική Αραβία	12-3
Μοντέλο για Μεξικό.....	12-5
Μοντέλο για Βραζιλία	12-6
Μοντέλο για Χιλή, Κόστα Ρίκα και Παναμά	12-9
Μοντέλο για Αργεντινή	12-10
Μοντέλο για Ρωσία και χώρες που υποστηρίζουν το σύστημα ERA-GLONASS.....	12-11

Μοντέλο για Αυστραλία

Ημερομηνία κατασκευής

Η ημερομηνία κατασκευής βρίσκεται στην πινακίδα αναγνώρισης του αυτοκινήτου. Ημερομηνία κατασκευής είναι το έτος και ο μήνας συναρμολόγησης και ολοκλήρωσης της γραμμής παραγωγής του αυτοκινήτου.

Χρήση ρεζέρβας ελαστικού έκτακτης ανάγκης

Μέγεθος ελαστικού	T135/90R16 102M
Μέγεθος ζάντας	16 X 4J
Πίεση (όταν είναι κρύο)	420 kPa (60 psi)

Η ρεζέρβα ελαστικού έκτακτης ανάγκης που ταιριάζει στο αυτοκίνητο σας πρέπει να έχει ένδειξη για ελάχιστο βάρος 850 κιλών ή ένδειξη φορτίου “102” και ελάχιστη κατηγορία ταχύτητας “M” (130 χλμ/ώρα).

Εάν έχετε τοποθετήσει ρεζέρβα έκτακτης ανάγκης οδηγείτε προσεκτικά. Αντικαταστήστε την με κανονικό ελαστικό το συντομότερο δυνατόν.

Παιδικό κάθισμα

▲ ΠΡΟΕΙΔΟΠΟΙΗΣΗ

Τα άγκιστρα στήριξης είναι σχεδιασμένα να συγκρατούν τα σωστά τοποθετημένα παιδικά καθίσματα. Σε καμμιά περίπτωση αυτά δεν μπορεί να χρησιμοποιηθούν σαν υποκατάστατα ζωνών ασφαλείας για ενήλικες ή για την συγκράτηση άλλων αντικειμένων.

Τοποθέτηση παιδικού καθίσματος με πάνω ιμάντα

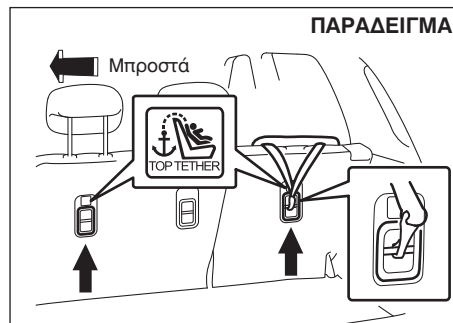

Μερικά συστήματα παιδικών καθισμάτων απαιτούν την χρήση πάνω ιμάντα. Τα άγκιστρα στήριξης του βρίσκονται στις βάσεις που υποδεικνύονται στην εικόνα. Ο αριθμός των βάσεων αυτών εξαρτάται από τις προδιαγραφές του αυτοκινήτου.

ΠΑΡΑΔΕΙΓΜΑ

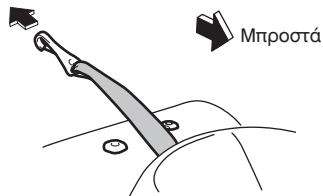

Αφαιρέστε το προσκέφαλο προτού τοποθετήσετε τον πάνω ιμάντα. Μετά την τοποθέτησή του, βεβαιωθείτε ότι ο πάνω ιμάντας είναι στην θέση που υποδεικνύεται στην εικόνα.

Για να αφαιρέσετε το παιδικό κάθισμα, ακολουθήστε την αντίστροφη διαδικασία. Παρακαλούμε ανατρέξτε στο “Ζώνες ασφαλείας και συστήματα παιδικών καθισμάτων” στο κεφάλαιο “ΠΡΙΝ ΤΗΝ ΟΔΗΓΗΣΗ” για λεπτομέρειες.

Ανάποδο παιδικό κάθισμα



⚠ ΠΡΟΕΙΔΟΠΟΙΗΣΗ

Μην τοποθετείτε ένα ανάποδο παιδικό κάθισμα σε κάθισμα του αυτοκινήτου που προστατεύεται από αερόσακο.

⚠ ΠΡΟΕΙΔΟΠΟΙΗΣΗ

Μην τοποθετείτε ένα ανάποδο παιδικό κάθισμα στη θέση του συνοδηγού. Εάν ο αερόσακος του συνοδηγού ενεργοποιηθεί, μπορεί να προκληθεί τραυματισμός ή και θάνατος στο παιδί. Η πλάτη του παιδικού καθίσματος μπορεί να βρίσκεται πολύ κοντά στον αερόσακο που ενεργοποιήθηκε.

Εάν πρέπει να χρησιμοποιήσετε ένα παιδικό κάθισμα στην θέση του συνοδηγού μετακινήστε την θέση όσο πιο πίσω είναι δυνατόν. Παρακαλούμε ανατρέξτε στο “Ζώνες ασφαλείας και συστήματα παιδικών καθισμάτων” στο κεφάλαιο “ΠΡΙΝ ΤΗΝ ΟΔΗΓΗΣΗ” για λεπτομέρειες.

Επεξήγηση συμβόλου αερόσακου

ΠΑΡΑΔΕΙΓΜΑ



Μπορεί να υπάρχει αυτή η ετικέτα στο σκιάστρο.

⚠ ΠΡΟΕΙΔΟΠΟΙΗΣΗ

ΠΟΤΕ μην χρησιμοποιείτε ένα ανάποδο παιδικό κάθισμα σε θέση που προστατεύεται από ενεργό αερόσακο, γιατί σε περίπτωση ατυχήματος μπορεί να προκληθεί ΣΟΒΑΡΟΣ ΤΡΑΥΜΑΤΙΣΜΟΣ ή και ΘΑΝΑΤΟΣ στο παιδί που κάθεται σε αυτό.

Προειδοποίηση για ζώνες ασφαλείας

Λάβετε υπόψη σας την παρακάτω προειδοποίηση καθώς και τις οδηγίες για τις ζώνες ασφαλείας που αναφέρονται σε αυτό το εγχειρίδιο.

▲ ΠΡΟΕΙΔΟΠΟΙΗΣΗ

Οι ζώνες ασφαλείας είναι σχεδιασμένες για να εφαρμόζουν σωστά στο ανθρώπινο σώμα και θα πρέπει να φοριούνται με το οριζόντιο τμήμα τους όσο πιο χαμηλά στους γοφούς, αποφεύγοντας την περιοχή της κοιλιάς.

- Οι ζώνες ασφαλείας θα πρέπει να ρυθμίζονται έτσι ώστε να μην ενοχλούν και ταυτόχρονα να παρέχουν την προστασία για την οποία είναι αυτές σχεδιασμένες. Μια χαλαρή ζώνη ασφαλείας μπορεί να μειώσει σημαντικά την προστασία που προσφέρει στον χρήστη της.
- Οι ζώνες ασφαλείας πρέπει να μην έρχονται σε επαφή με λιπαντικά, γυαλιστικά ή άλλου είδους χημικά και ιδιαίτερα με υγρά μπαταρίας. Ο καθαρισμός της ζώνης ασφαλείας μπορεί να πραγματοποιείται με μαλακό σαπούνι και νερό. Εάν ο ιμάντας της έχει ξεφτίσει ή καταστραφεί, θα πρέπει να αντικατασταθεί η ζώνη ασφαλείας.

(συνεχίζεται)

▲ ΠΡΟΕΙΔΟΠΟΙΗΣΗ

(συνέχεια)

- Είναι απαραίτητη η αντικατάσταση του μηχανισμού της ζώνης ασφαλείας εφόσον αυτή χρησιμοποιήθηκε κατά την διάρκεια ατυχήματος ακόμα και εάν δεν υπάρχει εμφανής ζημιά σε αυτή.
- Οι ζώνες ασφαλείας δεν πρέπει να χρησιμοποιούνται με στριμένους τους ιμάντες τους.
- Κάθε ζώνη ασφαλείας πρέπει να χρησιμοποιείται από ένα μόνο άτομο. Είναι πολύ επικίνδυνο να χρησιμοποιείτε ζώνη ασφαλείας σε παιδιά.

Στην περίπτωση που το “Ζώνη ασφαλείας” ενσωματώνεται στο “Αυτόματη ρύθμιση και ασφάλιση ζώνης ασφαλείας”.

▲ ΠΡΟΕΙΔΟΠΟΙΗΣΗ

- Ο χρήστης δεν θα πρέπει να πραγματοποιεί τροποποιήσεις ή προσθήκες στην ζώνη ασφαλείας και στα συστήματά της.
- Ρυθμίστε την ζώνη ασφαλείας όπως περιγράφεται στο εγχειρίδιο αυτό, έτσι ώστε αυτή να εφαρμόζει σωστά και άνετα στο σώμα σας.

Μοντέλο για Σαουδική Αραβία

Προδιαγραφές

1.6L

Μέγιστη ισχύς: 86kW/6000 σ.α.λ.

Μέγιστη ροπή: 151Nm/4400 σ.α.λ.

Μέγιστη ταχύτητα: 180 χλμ/ώρα

البطارية

بطارية بأغطية في الأعلى

احتياطات في إعادة شحن البطارية

حيث أن غاز الهيدروجين المتولد في البطارية ويخرج منها عند الشحن، لهذا تأكد من اتباع الاجراءات أدناه قبل إعادة الشحن.

- ١ - انزع المفتاح من مفتاح الاشعال وأوقف تشغيل كل الملحقات.
- ٢ - افصل الكبل من الطرف السالب للبطارية اذا كانت البطارية في السيارة.
- ٣ - انزع أغطية البطارية اذا كانت الأغطية مزودة وتيار الشحن الكهربائي هو ٦ أمبير أو أكثر. في هذه الحالة لا تتجاوز ١٥ أمبير.
- استعمل تياراً كهربائياً ٥ أمبير أو أقل حين عدم نزع الأغطية أو اذا كانت البطارية غير مزودة بالأغطية أصلاً.
- ٤ - أوقف تشغيل الشاحن عند وصل وفصل كبلات الشاحن من البطارية.

⚠ تحذير

لا تشحن البطارية أبداً في مناطق محصورة مثل المراب. أبعد اللهب والشرر عن البطارية واللا قد يحدث انفجار. كذلك لا تدخن أبداً حين العمل قرب البطارية.

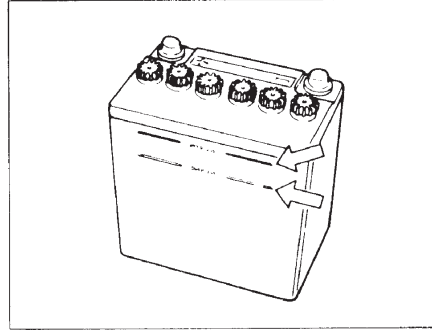

يجب ابقاء مستوى محلول البطارية بين خطي المستوى العلوي "UPPER" والسفلي "LOWER" في كل الأوقات. اذا وجدت أن المستوى هو تحت خط المستوى "LOWER"، عندها أضف ماء مقطر إلى خط المستوى "UPPER". ينبغي أن تفحص دورياً البطارية وأطراف وصل البطارية ومسند تثبيت البطارية بالنسبة للصدأ. أزل الصدأ مستعملاً فرشاة قاسية ونشادر ممزوجاً بالماء، أو صودا الخبز الممزوجة بالماء. بعد ازالة الصدأ، اشطف بماء نظيف.

اذا كان لن يتم قيادة سيارتك لشهر أو أطول، عندها افصل الكبل من الطرف السالب للبطارية للمساعدة في منع التفريغ.

⚠ تحذير

تنتج البطاريات غاز الهيدروجين المتلتهب. لهذا أبعد اللهب والشرر عن البطارية واللا قد يحدث انفجار. كذلك لا تدخن أبداً حين العمل قرب البطارية.

⚠ تحذير

عند فحص أو صيانة البطارية، افصل الكبل السالب. احرص ألا تسبب دائرة قصر بترك أجسام معدنية تمس أقطاب البطارية والسيارة في نفس الوقت.

⚠ تحذير

لتجنب الأذى الشخصي أو اتلاف السيارة أو البطارية، اتبع تعليمات بدء الحركة بكبلات العبور المذكورة في قسم خدمة الطوارئ من هذا الدليل اذا كان من الضروري بدء حركة السيارة بكبلات العبور.

Μοντέλο για Μεξικό

Συστάσεις για καύσιμο

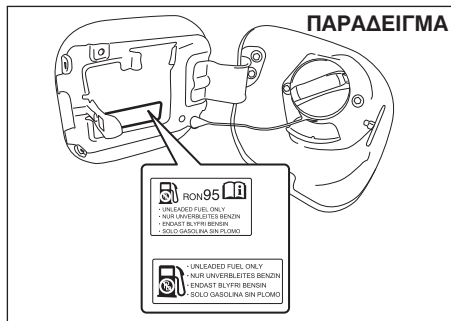

Μοντέλα με κινητήρα M16A

Το αυτοκίνητό σας χρησιμοποιεί απλή αμόλυβδη βενζίνη με ελάχιστο αριθμό οκτανίων 87 (μέθοδος (R+M)/2). Σε ορισμένες περιοχές, τα μόνα διαθέσιμα καύσιμα είναι τα οξυγονωμένα καύσιμα.

Μοντέλα με κινητήρα K14C

Το αυτοκίνητό σας χρησιμοποιεί απλή αμόλυβδη βενζίνη με ελάχιστο αριθμό οκτανίων 91 (μέθοδος (R+M)/2). Σε ορισμένες περιοχές, τα μόνα διαθέσιμα καύσιμα είναι τα οξυγονωμένα καύσιμα.

Αυτού του είδους τα καύσιμα έχουν την ελάχιστη απαιτούμενη ποσότητα οκτανίων και μπορούν να χρησιμοποιηθούν στο αυτοκίνητό σας. Τα παρακάτω μπορούν να χρησιμοποιηθούν χωρίς να έρχονται σε αντίθεση με την Εγγύηση του Οχήματος.

ΣΗΜΕΙΩΣΗ:

Οξυγονωμένα καύσιμα είναι τα καύσιμα που περιέχουν συμπληρώματα οξυγόνου όπως η αλκοόλη και το MTBE.

Εάν υπάρχει η ετικέτα "RON95" θα πρέπει να χρησιμοποιείτε αμόλυβδη βενζίνη με ελάχιστο αριθμό οκτανίων 91 (μέθοδος (R+M)/2).

Μίγμα Βενζίνης-αιθανόλης

Μίγματα βενζίνης και αιθανόλης γνωστά και σαν gasohol μπορούν να χρησιμοποιηθούν στο αυτοκίνητό σας, εφόσον η περιεκτικότητα σε αιθανόλη δεν ξεπερνά το 10%.

Σηματοδότηση αντλίας παροχής καυσίμου

Σε ορισμένες χώρες οι αντλίες παροχής οξυγονωμένων καυσίμων απαιτείται να σηματοδοτούνται με ειδικές ετικέτες που αναγράφουν τον τύπο και το ποσοστό περιεκτικότητας καθώς και των πρόσθετων που περιέχουν τα καύσιμα. Αυτές οι ετικέτες παρέχουν επαρκή πληροφόρηση για να καθορίσετε εάν το συγκεκριμένο καύσιμο είναι εντός των παραπάνω προδιαγραφών. Σε άλλες χώρες, μπορεί να μην υπάρχει η σηματοδότηση αυτή. Για να είστε σίγουροι για την καταλληλότητα του καυσίμου απευθυνθείτε στον υπεύθυνο του σταθμού ανεφοδιασμού.

ΣΗΜΕΙΩΣΗ:

Για την προστασία του περιβάλλοντος, η SUZUKI συνιστά την χρήση οξυγονωμένων καυσίμων. Εάν δεν είστε ικανοποιημένοι από τις επιδόσεις και την οικονομία από την χρήση οξυγονωμένων καυσίμων μπορείτε να χρησιμοποιήσετε απλή αμόλυβδη βενζίνη.

ΣΗΜΑΝΤΙΚΗ ΣΗΜΕΙΩΣΗ

Προσέξτε ιδιαίτερα να μην χυθεί βενζίνη κατά τον ανεφοδιασμό του αυτοκινήτου σας. Εάν χυθεί βενζίνη σε βαμμένες επιφάνειες, μπορεί να προκληθεί ζημιά στο χρώμα. Σε τέτοια περίπτωση δεν καλύπτεται από την Εγγύηση του Οχήματος.

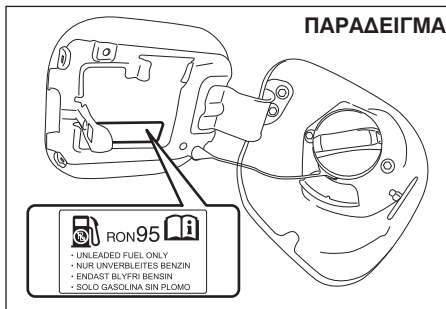
Μοντέλο Βραζιλίας**Συστάσεις για καύσιμο**

Εάν το όχημα σας δεν είναι εξοπλισμένο με μειωτήρα στο αυλό πλήρωσης καυσίμου μπορείτε να χρησιμοποιήσετε βενζίνη με μόλυβδο ή αμόλυβδη με αριθμό οκτανίων (RON) 85 ή μεγαλύτερο. Σημειώστε ότι συνιστάται η χρήση αμόλυβδης βενζίνης.

Εάν το όχημα σας είναι εξοπλισμένο με μειωτήρα στον αυλό εισαγωγής θα πρέπει να χρησιμοποιείτε μόνο αμόλυβδη βενζίνη με αριθμό οκτανίων (RON) 91 ή υψηλότερο (ή RON 95 ή υψηλότερο εάν αναγράφεται στο αυτοκόλλητο στο πορτάκι του ρεζερβουάρ).

Αυτά τα οχήματα αναγνωρίζονται από ένα αυτοκόλλητο που υπάρχει κοντά στον αυλό πλήρωσης και αναγράφει: “UNLEADED FUEL ONLY”, “NUR UNVERBLEITES BENZIN”, “ENDAST BLYFRI BENZIN” ή “SOLO GASOLINA SIN PLOMO”.

Εάν υπάρχει αυτοκόλλητο “RON 95” θα πρέπει να χρησιμοποιείτε αμόλυβδη βενζίνη με αριθμό οκτανίων RON 95 ή υψηλότερο.

Μίγμα Βενζίνης-αιθανόλης

Μίγματα αμόλυβδης βενζίνης και αιθανόλης γνωστά και σαν gasohol υπάρχουν διαθέσιμα σε μερικές περιοχές. Αυτού του είδους τα καύσιμα μπορούν να χρησιμοποιηθούν στο αυτοκίνητο σας, εφόσον η περιεκτικότητα σε αιθανόλη δεν ξεπερνά το 27%. Βεβαιωθείτε ότι αυτού του είδους τα καύσιμα δεν έχουν χαμηλότερο αριθμό οκτανίων από τον αριθμό οκτανίων που συνιστάται για βενζίνη.

ΣΗΜΑΝΤΙΚΗ ΣΗΜΕΙΩΣΗ

Το ρεζερβουάρ διαθέτει ένα χώρο με αέρα ο οποίος επιτρέπει την διαστολή του καυσίμου όταν ο καιρός είναι ζεστός. Εάν συνεχίσετε την πλήρωση με καύσιμο αφού διακοπεί η παροχή αυτόματα από τη μάνικα ή εμφανιστεί μια επιστροφή αερίων, τότε ο θάλαμος αέρα θα γεμίσει. Εάν το ρεζερβουάρ έχει γεμίσει πλήρως με αυτό τον τρόπο, η ζέστη μπορεί να προκαλέσει διαρροή καυσίμου λόγω της διαστολής του. Για να αποφύγετε αυτή την κατάσταση σταματήστε τον ανεφοδιασμό μόλις διακοπεί αυτόματα η παροχή από την μάνικα ή μόλις σημειωθεί μια αρχική επιστροφή αερίων.

ΣΗΜΑΝΤΙΚΗ ΣΗΜΕΙΩΣΗ

Κατά τον ανεφοδιασμό προσέξτε να μην χυθεί καύσιμο που περιέχει αλκοόλη. Αν χυθεί καύσιμο πάνω στο αμάξωμα, σκουπίστε το αμέσως. Τα καύσιμα που περιέχουν αλκοόλη μπορεί να προκαλέσουν ζημιά στη βαφή, η οποία δεν καλύπτεται από την εγγύηση του οχήματος.

Λάδι κινητήρα

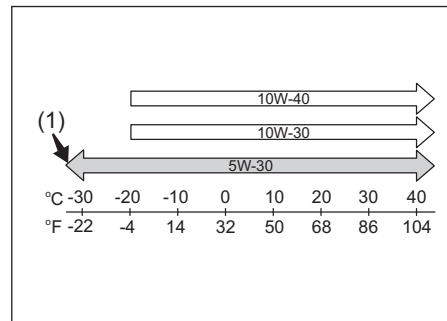

(1) Προτεινόμενο

Βεβαιωθείτε ότι το λάδι κινητήρα που χρησιμοποιείτε καλύπτει τις παρακάτω προδιαγραφές:

- API SL, SM, SN
- ILSAC GF-3, GF-4, GF-5

Επιλέξτε το κατάλληλο λάδι βάσει του παραπάνω πίνακα.

Η καλύτερη επιλογή είναι λάδι SAE 5W-30 (1) για οικονομία καυσίμου και εύκολη εκκίνηση σε κρύα κλίματα.

Μοντέλο Ταϊβάν

Επεξήγηση συμβόλου αερόσακου



Υπάρχει αυτό το αυτοκόλλητο στο σκιάστρο.

⚠ ΠΡΟΕΙΔΟΠΟΙΗΣΗ

Ποτέ μην τοποθετείτε σύστημα παιδικού καθίσματος στο κάθισμα του συνοδηγού που προστατεύεται από ενεργό αερόσακο.

- Ποτέ μην χρησιμοποιείτε ανάποδο παιδικό κάθισμα στην θέση του συνοδηγού.
- Εάν είναι απαραίτητο να χρησιμοποιήσετε παιδικό κάθισμα στη θέση του συνοδηγού απενεργοποιήστε τον αερόσακο συνοδηγού.

Σε διαφορετική περίπτωση μπορεί να προκληθεί ΘΑΝΑΤΟΣ ή ΣΟΒΑΡΟΣ ΤΡΑΥΜΑΤΙΣΜΟΣ.

Η Suzuki συνιστά την τοποθέτηση συστήματος παιδιού καθίσματος στο πίσω κάθισμα. Βάσει των στατιστικών ατυχημάτων, τα παιδιά είναι ασφαλή όταν κάθονται σε σωστά τοποθετημένα παιδικά καθίσματα στο πίσω κάθισμα του οχήματος.

Το όχημα σας είναι εξοπλισμένο με σύστημα απενεργοποίησης του αερόσακου συνοδηγού. Εάν πρόκειται να τοποθετήσετε ένα σύστημα παιδικού καθίσματος στη θέση του συνοδηγού, θα πρέπει προηγουμένως να απενεργοποιήσετε τον αερόσακο.

Ανατρέξτε στα κεφάλαια “Ζώνες ασφαλείας και συστήματα παιδικών καθισμάτων”, Τοποθέτηση με ζώνη ασφαλείας” και στο “ΠΡΙΝ ΤΗΝ ΟΔΗΓΗΣΗ” για λεπτομέρειες σχετικά με την σωστή τοποθέτηση ενός συστήματος παιδικού καθίσματος.

⚠ ΠΡΟΕΙΔΟΠΟΙΗΣΗ

Όταν χρησιμοποιείτε ένα σύστημα παιδικού καθίσματος στην θέση συνοδηγού θα πρέπει ο αερόσακος να έχει απενεργοποιηθεί.

Σε διαφορετική περίπτωση εάν ο αερόσακος λειτουργήσει μπορεί να προκαλέσει σοβαρό τραυματισμό ή και θάνατο του παιδιού.

⚠ ΠΡΟΕΙΔΟΠΟΙΗΣΗ

Βεβαιωθείτε ότι ο αερόσακος συνοδηγού είναι ενεργοποιημένος και η ένδειξη “ΑΕΡΟΣΑΚΟΣ ΣΥΝΟΔΗΓΟΥ ΕΝΕΡΓΟΠΟΙΗΜΕΝΟΣ” είναι αναμένη όταν δεν έχετε τοποθετήσει σύστημα παιδικού καθίσματος στην θέση συνοδηγού.

Μοντέλο για Χιλή, Κόστα Ρίκα και Παναμά

Συστάσεις για καύσιμο

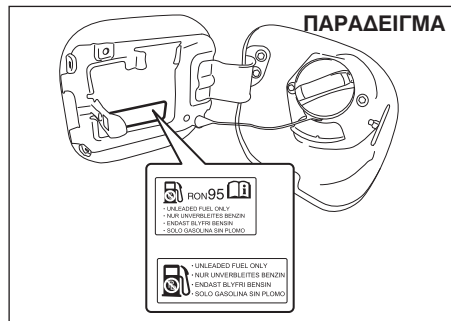

Κινητήρας M16A

Θα πρέπει να χρησιμοποιείτε αμόλυβδη βενζίνη με αριθμό οκτανίων RON 91 ή υψηλότερο. Αυτά τα οχήματα αναγνωρίζονται από ένα αυτοκόλλητο που υπάρχει κοντά στον αυλό πλήρωσης και αναγράφει: “UNLEADED FUEL ONLY”, “NUR UNVERBLEITES BENZIN”, “ENDAST BLYFRI BENZIN” ή “SOLO GASOLINA SIN PLOMO”.

Κινητήρας K14C

Θα πρέπει να χρησιμοποιείτε αμόλυβδη βενζίνη με αριθμό οκτανίων RON 95 ή υψηλότερο. Αυτά τα οχήματα αναγνωρίζονται από ένα αυτοκόλλητο που υπάρχει κοντά στον αυλό πλήρωσης και αναγράφει: “UNLEADED FUEL ONLY”, “NUR UNVERBLEITES BENZIN”, “ENDAST BLYFRI BENZIN” ή “SOLO GASOLINA SIN PLOMO”.

Εάν υπάρχει η ετικέτα “RON95” θα πρέπει να χρησιμοποιείτε αμόλυβδη βενζίνη με ελάχιστο αριθμό οκτανίων 95 (μέθοδος (R+M)/2).

Μίγμα Βενζίνης-αιθανόλης

Μίγματα αμόλυβδης βενζίνης και αιθανόλης γνωστά και σαν gasohol υπάρχουν διαθέσιμα σε μερικές περιοχές. Αυτού του είδους τα καύσιμα μπορούν να χρησιμοποιηθούν στο αυτοκίνητο σας, εφόσον η περιεκτικότητα σε αιθανόλη δεν ξεπερνά το 10%. Βεβαιωθείτε ότι αυτού του είδους τα καύσιμα δεν έχουν χαμηλότερο αριθμό οκτανίων από τον αριθμό οκτανίων που συιστάται για βενζίνη.

Μίγμα Βενζίνης-μεθανόλης

Βενζίνη που περιέχει 5% ή λιγότερο μεθανόλη (ξυλόπνευμα) είναι κατάλληλη για χρήση στο αυτοκίνητο σας εφόσον περιέχει αντιδιαβρωτικά πρόσθετα. Μην χρησιμοποιείτε καύσιμα που περιέχουν περισσότερο από 5% μεθανόλη σε καμία περίπτωση. Βλάβη στο σύστημα ψεκασμού ή προβλήματα στις επιδόσεις του αυτοκινήτου σας δεν καλύπτονται από την Εγγύηση του Οχήματος.

Καύσιμα που περιέχουν λιγότερο από 5% μεθανόλης μπορεί να χρησιμοποιηθούν στο αυτοκίνητο σας εάν περιέχουν συστατικά αντισκωριακής προστασίας.

ΣΗΜΕΙΩΣΗ:

Εάν δεν είστε ευχαριστημένοι από τις επιδόσεις και την οικονομία καυσίμου του οχήματος σας όταν χρησιμοποιείτε καύσιμο βενζίνης-αιθανόλης, να χρησιμοποιείτε αμόλυβδη βενζίνη.

ΣΗΜΑΝΤΙΚΗ ΣΗΜΕΙΩΣΗ

Το ρεζερβουάρ διαθέτει ένα χώρο με αέρα ο οποίος επιτρέπει την διαστολή του καυσίμου όταν ο καιρός είναι ζεστός. Εάν συνεχίσετε την πλήρωση με καύσιμο αφού διακοπεί η παροχή αυτόματα από τη μάνικα ή εμφανιστεί μια επιστροφή αερίων, τότε ο θάλαμος αέρα θα γεμίσει. Εάν το ρεζερβουάρ έχει γεμίσει πλήρως με αυτό τον τρόπο, η ζέστη μπορεί να προκαλέσει διαρροή καυσίμου λόγω της διαστολής του. Για να αποφύγετε αυτή την κατάσταση σταματήστε τον ανεφοδιασμό μόλις διακοπεί αυτόματα η παροχή από την μάνικα ή μόλις σημειωθεί μια αρχική επιστροφή αερίων.

ΣΗΜΑΝΤΙΚΗ ΣΗΜΕΙΩΣΗ

Κατά τον ανεφοδιασμό προσέξτε να μην χυθεί καύσιμο που περιέχει αλκοόλη. Αν χυθεί καύσιμο πάνω στο αμάξωμα, σκουπίστε το αμέσως. Τα καύσιμα που περιέχουν αλκοόλη μπορεί να προκαλέσουν ζημιά στη βαφή, η οποία δεν καλύπτεται από την εγγύηση του οχήματος.

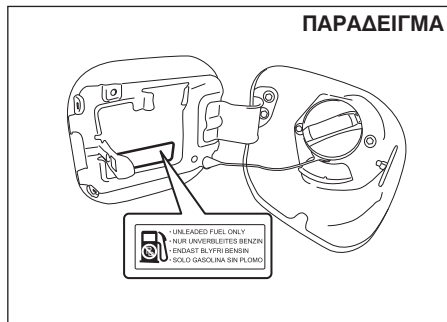
Μοντέλο για Χιλή και Παναμά**Συστάσεις για καύσιμο**

Για να μην προκληθεί ζημιά στον καταλύτη θα πρέπει να χρησιμοποιείτε αμόλυβδη βενζίνη με αριθμό οκτανίων RON 91 ή υψηλότερο ή RON 95 (εάν υπάρχει αντίστοιχη ετικέτα στο λαϊμό πλήρωσης). Αυτά τα οχήματα αναγνωρίζονται από ένα αυτοκόλλητο που υπάρχει στην θυρίδα πλήρωσης και αναγράφει: “UNLEADED FUEL ONLY”, “NUR UNVERBLEITES BENZIN”, “ENDAST BLYFRI BENZIN” ή “SOLO GASOLINA SIN PLOMO”.

Μίγμα Βενζίνης-αιθανόλης

Μίγματα αμόλυβδης βενζίνης και αιθανόλης γνωστά και σαν gasohol υπάρχουν διαθέσιμα σε μερικές περιοχές. Αυτού του είδους τα καύσιμα μπορούν να χρησιμοποιηθούν στο αυτοκίνητο σας, εφόσον η περιεκτικότητα σε αιθανόλη δεν ξεπερνά το 12%. Βεβαιωθείτε ότι αυτού του είδους τα καύσιμα δεν έχουν χαμηλότερο αριθμό οκτανίων από τον αριθμό οκτανίων που συνιστάται για βενζίνη.

ΣΗΜΕΙΩΣΗ:

Εάν δεν είστε ευχαριστημένοι από τις επιδόσεις και την οικονομία καυσίμου του οχήματος σας όταν χρησιμοποιείτε καύσιμο βενζίνης-αιθανόλης, να χρησιμοποιείτε αμόλυβδη βενζίνη.

ΣΗΜΑΝΤΙΚΗ ΣΗΜΕΙΩΣΗ

Το ρεζερβουάρ διαθέτει ένα χώρο με αέρα ο οποίος επιτρέπει την διαστολή του καυσίμου όταν ο καιρός είναι ζεστός. Εάν συνεχίσετε την πλήρωση με καύσιμο αφού διακοπεί η παροχή αυτόματα από τη μάνικα ή εμφανιστεί μια επιστροφή αερίων, τότε ο θάλαμος αέρα θα γεμίσει. Εάν το ρεζερβουάρ έχει γεμίσει πλήρως με αυτό τον τρόπο, η ζέστη μπορεί να προκαλέσει διαρροή καυσίμου λόγω της διαστολής του. Για να αποφύγετε αυτή την κατάσταση σταματήστε τον ανεφοδιασμό μόλις διακοπεί αυτόματα η παροχή από την μάνικα ή μόλις σημειωθεί μια αρχική επιστροφή αερίων.

ΣΗΜΑΝΤΙΚΗ ΣΗΜΕΙΩΣΗ

Κατά τον ανεφοδιασμό προσέξτε να μην χυθεί καύσιμο που περιέχει αλκοόλη. Αν χυθεί καύσιμο πάνω στο αμάξωμα, σκουπίστε το αμέσως. Τα καύσιμα που περιέχουν αλκοόλη μπορεί να προκαλέσουν ζημιά στη βαφή, η οποία δεν καλύπτεται από την εγγύηση του οχήματος.

Μοντέλο για Ρωσία και χώρες που υποστηρίζουν το σύστημα ERA-GLONASS

Περιγραφή εξοπλισμού

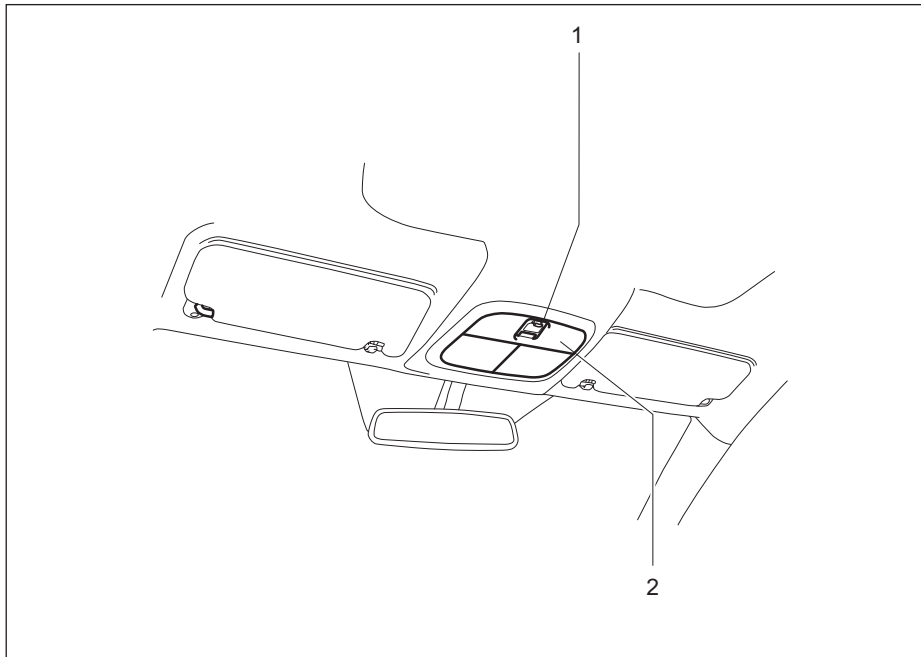

1. Μπουτόν “SOS”
2. Μικρόφωνο ERA-GLONASS

Οδική βοήθεια έκτακτης ανάγκης - Σύστημα δορυφορικής πλοήγησης (ERA-GLONASS)

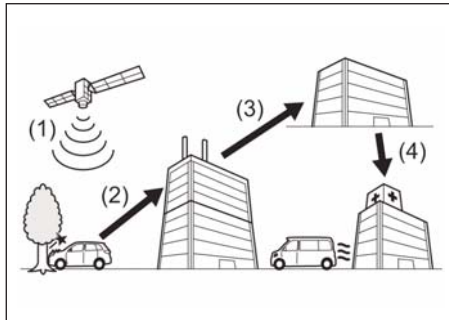

- (1) Τα δεδομένα τοποθεσίας παραλήφθηκαν.
- (2) Οι πληροφορίες για το αυτοκίνητο απεστάλησαν στο κέντρο βοήθειας.
- (3) Το κέντρο βοήθειας ενημερώνει το τοπικό κέντρο EMERCOM (τηλ. 112) για τις συνθήκες του ατυχήματος.
- (4) Το όχημα οδικής βοήθειας απεστέλλει.

Το σύστημα ERA-GLONASS (οδική βοήθεια έκτακτης ανάγκης - σύστημα δορυφορικής πλοήγησης) αποτελεί εξοπλισμό του αυτοκινήτου. Αυτό το σύστημα αποστέλλει αυτόματα πληροφορίες στο κέντρο βοήθειας όταν συμβεί κάποια σύγκρουση και επικοινωνεί με ένα αντιπρόσωπο ERA-GLONASS για άμεση βοήθεια.

ΣΗΜΕΙΩΣΗ:

- Μερικές χώρες διαθέτουν περιορισμένη λειτουργία λήψης κλήσεων έκτακτης ανάγκης. Η λειτουργία του συστήματος ERA-GLONASS σε αυτές τις χώρες προωθεί αυτόματα την κλήση στο τοπικό κέντρο βοήθειας EMERCOM.
- Η ευθύνη των εξαρτημάτων του συστήματος ERA-GLONASS (εκτός του εξοπλισμού που υπάρχει εγκατεστημένος στο αυτοκίνητο) ανήκει στον χειριστή του συστήματος.

▲ ΠΡΟΣΟΧΗ

- Το σύστημα ERA-GLONASS είναι διαθέσιμο σε περιοχές που υπάρχει σήμα κινητής τηλεφωνίας. Το σύστημα αυτό δεν μπορεί να χρησιμοποιηθεί σε περιοχές όπου δεν υπάρχει δυνατότητα εκπομπής ή λήψης σήματος.
- Εάν υπάρχει δυσλειτουργία στο μικρόφωνο, το megάφωνο ή του μπουτόν SOS το σύστημα ERA-GLONASS δεν θα λειτουργήσει σωστά. Θα πρέπει να απευθυνθείτε στον Επίσημο Συνεργάτη SUZUKI για να ελέγξει το σύστημα.
- Για σωστές συνθήκες λειτουργίας του συστήματος ERA-GLONASS, να χρησιμοποιείτε γνήσιο ηχοσύστημα της SUZUKI.

Χρήση του συστήματος ERA-GLONASS

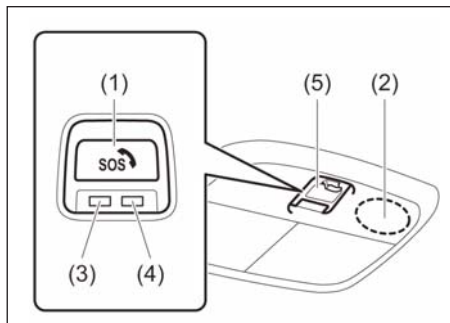

Το σύστημα ERA-GLONASS διαθέτει δύο λειτουργίες, αυτόματη και χειροκίνητη.

- (1) Μπουτόν “SOS”
- (2) Μικρόφωνο (πλευρά θέσης συνοδηγού)
- (3) Πράσινη ενδεικτική λυχνία
- (4) Κόκκινη ενδεικτική λυχνία
- (5) Κάλυμμα

Αυτόματη λειτουργία

Το σύστημα ERA-GLONASS λειτουργεί όταν ο κεντρικός διακόπτης ή ο διακόπτης κινητήρα βρίσκεται στην θέση ON. Στην περίπτωση σύγκρουσης κατά την οποία ενεργοποιήθηκε κάποιος αερόσακος του αυτοκινήτου σήμα σχετικά με την θέση του αυτοκινήτου αποστέλλεται αυτόματα στο κέντρο βοήθειας.

Η πράσινη ενδεικτική λυχνία (3) διαφοροποιείται και από κατάσταση αναβοσβήματος παραμένει αναμένη, και εσείς μπορείτε να επικοινωνήσετε με έναν αντιπρόσωπο ERA-GLONASS χρησιμοποιώντας το μικρόφωνο (2).

ΣΗΜΕΙΩΣΗ:

Εάν κάποιος αερόσακος ενεργοποιηθεί μια φορά, δεν πραγματοποιείται αυτόματη κλήση.

Χειροκίνητη λειτουργία

Ανοίξτε το κάλυμμα (5). Όταν ο κεντρικός διακόπτης ή ο διακόπτης κινητήρα βρίσκεται στην θέση ON πατήστε και κρατήστε πατημένο το μπουτόν SOS (1) για περισσότερο από 2 δευτερόλεπτα και στην συνέχεια αφήστε το.

Η πράσινη ενδεικτική λυχνία (3) διαφοροποιείται και από κατάσταση αναβοσβήματος παραμένει αναμένη, και εσείς μπορείτε να επικοινωνήσετε με έναν αντιπρόσωπο ERA-GLONASS χρησιμοποιώντας το μικρόφωνο (2).

ΣΗΜΕΙΩΣΗ:

(Μόνο για χειροκίνητη λειτουργία)

Μην πραγματοποιείτε δοκιμή χρησιμοποιώντας την χειροκίνητη λειτουργία.

Εάν η δοκιμή είναι αναγκαία πραγματοποιήστε την χρησιμοποιώντας την κατάσταση δοκιμής. Ανατρέξτε στο “Πως να χρησιμοποιήσετε την κατάσταση δοκιμής” σε αυτό το κεφάλαιο, για λεπτομέρειες.

Πραγματοποιήστε ακύρωση εάν το σύστημα λειτουργήσει τυχαία. Ανατρέξτε στο “Ακύρωση συστήματος ERA-GLONASS” σε αυτό το κεφάλαιο, για λεπτομέρειες.

ΣΗΜΕΙΩΣΗ:

(Για αυτόματα και χειροκίνητη λειτουργία)

- Ακουγεται ένας ήχος κατά την έναρξη, την επικοινωνία και την ολοκλήρωση της κλήσης.
- Οι πληροφορίες του αυτοκινήτου (για παράδειγμα η τοποθεσία, ο αριθμός πλαισίου, ο χρόνος του ατυχήματος κλπ) αποστέλλονται στο κέντρο βοήθειας όταν λειτουργήσει το σύστημα ERA-GLONASS. Οι παραπάνω πληροφορίες αποστέλλονται μόνον όταν πραγματοποιηθεί κλήση έκτακτης ανάγκης. Η συνομιλία καταγράφεται μόνον στο κέντρο βοήθειας και όχι στο αυτοκίνητο.
- Η επικοινωνία με τον αντιπρόσωπο μπορεί να ακουστεί μέσω του μεγαφώνου που βρίσκεται στην πλευρά του συνοδηγού. Εάν το ηχοσύστημα βρίσκεται σε λειτουργία σιγεί αυτόματα δίνοντας προτεραιότητα στην επικοινωνία του συστήματος ERA-GLONASS.
- Το σύστημα ERA-GLONASS περιλαμβάνει ενσωματωμένη μπαταρία για να λειτουργήσει στην περίπτωση ζημιάς της μπαταρίας του αυτοκινήτου που τυχόν προκληθεί κατά τα ατύχημα. Η διάρκεια ζωής της μπαταρίας είναι περίπου 3 χρόνια και σε θερμοκρασίες από -40°C μέχρι 85°C (-40°F μέχρι 185°F).

- Εάν η κόκκινη ενδεικτική λυχνία αναβοσβήνει κάθε ένα δευτερόλεπτο και η προειδοποιητική λυχνία συστήματος ERA-GLONASS ανάψει ταυτόχρονα, υπάρχει κάποια δυσλειτουργία ή η μπαταρία του συστήματος έχει αποφορτισθεί. Θα πρέπει να απευθυνθείτε στον Επίσημο Συνεργάτη SUZUKI για να ελέγξει το σύστημα. Εάν η μπαταρία του συστήματος αποφορτισθεί θα πρέπει να την αντικαταστήσετε το συντομότερο δυνατόν ακόμα και εάν η υπολειπόμενη ισχύς της αρκεί για 10λεπτη συνομιλία με τον αντιπρόσωπο ERA-GLONASS. Η ενσωματωμένη μπαταρία είναι σχεδιασμένη αποκλειστικά για αυτό το σύστημα. Γιαυτό, θα πρέπει να αντικατασταθεί από τον Επίσημο Συνεργάτη SUZUKI.

ΣΗΜΕΙΩΣΗ:

Οι χρησιμοποιημένες μπαταρίες θα πρέπει να απορρίπτονται σωστά και βάσει της ισχύουσας νομοθεσίας. Δεν θα πρέπει να απορρίπτονται στα οικιακά απορρίματα.

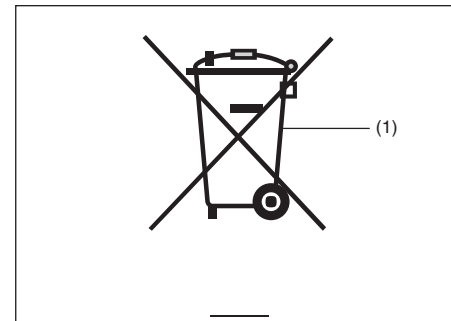

(1) Σύμβολο διαγραμένου κάδου απορριμάτων

Το σύμβολο (1) διαγραμμένου κάδου απορριμάτων υποδεικνύει ότι οι χρησιμοποιημένες μπαταρίες θα πρέπει να συλλέγονται ξεχωριστά από τα οικιακά απορρίματα.

Επιβεβαιώνοντας ότι η χρησιμοποιημένη μπαταρία απορρίφθηκε σωστά βοηθάτε στη προστασία του περιβάλλοντος και της ανθρώπινης υγείας. Η ανακύκλωση υλικών βοηθά στην εξοικονόμηση των φυσικών πόρων. Για περισσότερο λεπτομερείς πληροφορίες σχετικά με την απόρριψη ή την ανακύκλωση των χρησιμοποιημένων μπαταριών απευθυνθείτε στον Επίσημο Συνεργάτη SUZUKI.

ΣΥΜΠΛΗΡΩΜΑ

Ενδεικτική λυχνία

Η ενδεικτική λυχνία στο μπουτόν SOS λειτουργεί ως ακολούθως και βάσει της κατάστασης του συστήματος ERA-GLONASS.

Πράσινη ενδεικτική λυχνία	Κόκκινη ενδεικτική λυχνία	Κατάσταση
OFF	OFF	Κανονικά.
ON	ON	Για περίπου 30 δευτερόλεπτα αφότου ο κεντρικός διακόπτης ή ο διακόπτης κινητήρα γυρίσει στην θέση ON (#1). (Για 2 δευτερόλεπτα αφού ο κεντρικός διακόπτης ή ο διακόπτης κινητήρα γυρίσει στην θέση ON μέσα σε διάστημα 60 δευτερολέπτων αφότου έχει προηγουμένως γυρίσει στην θέση OFF.)
Αναβοσβήνει (Περίπου κάθε 3 δευτερόλεπτα)	OFF	Δεν υπάρχει σήμα σύνδεσης GLONASS/GPS (#2). Η συσκευή ERA-GLONASS είναι εκτός εύρους επικοινωνιών.
Αναβοσβήνει (Περίπου κάθε 1 δευτερόλεπτο)	OFF	Έναρξη επικοινωνίας συστήματος ERA-GLONASS.
ON	OFF	Επικοινωνία συστήματος ERA-GLONASS.
	OFF	Κανονική ολοκλήρωση επικοινωνίας συστήματος ERA-GLONASS. (#3)
OFF	Αναβοσβήνει (Περίπου κάθε 1 δευτερόλεπτο)	Αποφορτισμένη μπαταρία ή δυσλειτουργία συστήματος ERA-GLONASS. (#4)
OFF	Αναβοσβήνει (Περίπου κάθε 0.3 δευτερόλεπτο)	Αφύσικη ολοκλήρωση ή αποτυχία επικοινωνίας συστήματος ERA-GLONASS.

#1 Εάν η πράσινη και η κόκκινη ενδεικτική λυχνία στο μπουτόν SOS παραμένει αναμένη, η χειροκίνητη λειτουργία δεν μπορεί να ενεργοποιηθεί ακόμα και εάν το μπουτόν SOS έχει πατηθεί. Εάν συμβεί σύγκρουση στην παραπάνω κατάσταση η ενδεικτική λυχνία σβήνει και αυτόματα ξεκινά η λειτουργία του συστήματος ERA-GLONASS.

#2 Μπορείτε να διαμορφώσετε το σύστημα έτσι ώστε η πράσινη ενδεικτική λυχνία να μην αναβοσβήνει. Απευθυνθείτε στον Επίσημο Συνεργάτη SUZUKI για λεπτομέρειες.

#3 Μόλις ολοκληρωθεί η κλήση η πράσινη ή η κόκκινη λυχνία μπορεί να αναβοσβήνει ανάλογα με τις προδιαγραφές του κέντρου βοήθειας.

#4 Ταυτόχρονα εμφανίζονται προειδοποιητικά μηνύματα στην οθόνη πληροφοριών. Θα πρέπει να απευθυνθείτε στον Επίσημο Συνεργάτη SUZUKI για έλεγχο.

Προειδοποιητικά και Ενδεικτικά μηνύματα

Στην οθόνη πληροφοριών εμφανίζονται προειδοποιητικά και ενδεικτικά μηνύματα για να ενημερωθεί ο οδηγός για τυχόν δυσλειτουργία ή προβλήματα του συστήματος ERA-GLONASS.

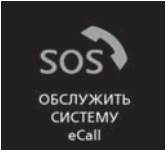
Προειδοποιητικά και Ενδεικτικά μηνύματα	Ήχος	Αιτία και Επιδιόρθωση
	Μπιπ (μία φορά από τον εσωτερικό βομβητή)	Μπορεί να υπάρχει δυσλειτουργία στο σύστημα ERA-GLONASS. (#1) Απευθυνθείτε στον Επίσημο Συνεργάτη SUZUKI για να ελέγξει το σύστημα.

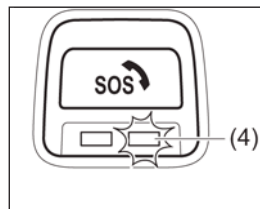

(#1) Εάν η κύρια προειδοποιητική λυχνία αναβοσβήνει, η κόκκινη ενδεικτική λυχνία (4) στο μπουτόν SOS θα αναβοσβήνει επίσης (περίπου κάθε ένα δευτερόλεπτο).

Ακύρωση συστήματος ERA-GLONASS

Η λειτουργία του συστήματος μπορεί να ακυρωθεί μόνον όταν η επικοινωνία πραγματοποιείται μέσω της χειροκίνητης λειτουργίας. Η λειτουργία ακυρώνεται εάν το μπουτόν SOS (1) πατηθεί προτού πραγματοποιηθεί η σύνδεση με τον αντιπρόσωπο της ERA-GLONASS.

ΣΗΜΕΙΩΣΗ:

- Η επικοινωνία δεν μπορεί να ακυρωθεί στην αυτόματη λειτουργία του συστήματος.
- Η ακύρωση της επικοινωνίας είναι διαθέσιμη μέσα σε διάστημα 10 δευτερολέπτων από την στιγμή που πατήθηκε το μπουτόν SOS.
- Η επικοινωνία δεν μπορεί να ακυρωθεί από το αυτοκίνητο αφού πραγματοποιηθεί η σύνδεση με το κέντρο βοήθειας. Θα πρέπει να ζητήσετε από τον αντιπρόσωπο να ακυρώσει την επικοινωνία.

Πως να χρησιμοποιήσετε την κατάσταση δοκιμής

Με την κατάσταση δοκιμής μπορείτε να ελέγξετε ότι το σύστημα ERA-GLONASS λειτουργεί σωστά ή όχι.

ΣΗΜΕΙΩΣΗ:

Όταν το σύστημα βρίσκεται στην κατάσταση δοκιμής δεν μπορεί να πραγματοποιηθεί έκτακτη κλήση ακόμα και εάν συμβεί κάποιο ατύχημα.

Σταθμεύστε το αυτοκίνητο σας σε ασφαλές σημείο και λειτουργήστε την κατάσταση δοκιμής.

Είσοδος στην κατάσταση δοκιμής

Για να ξεκινήσετε την κατάσταση δοκιμής πραγματοποιήστε τα εξής:

- 1) Γυρίστε τον κεντρικό διακόπτη ή τον διακόπτη κινητήρα στην θέση "LOCK".
- 2) Κλείστε την πόρτα οδηγού και ενεργοποιήστε πλήρως το χειρόφρενο με το αυτοκίνητο σταθμευμένο.
- 3) Γυρίστε τον κεντρικό διακόπτη ή τον διακόπτη κινητήρα στην θέση ON και περιμένετε για περίπου 60 δευτερόλεπτα.

ΣΗΜΕΙΩΣΗ:

Όλες οι ενέργειες στα παρακάτω βήματα 4), 5) και 6) θα πρέπει να ολοκληρωθούν μέσα σε 20 δευτερόλεπτα.

- 4) Απενεργοποιήστε και επανεργοποιήστε και πάλι το χειρόφρενο. Επαναλάβετε αυτή την διαδικασία 3 φορές (στο τέλος το χειρόφρενο θα πρέπει να είναι ενεργοποιημένο).
- 5) Ανοίξτε και στην συνέχεια κλείστε την πόρτα οδηγού.
- 6) Απενεργοποιήστε και επανεργοποιήστε και πάλι το χειρόφρενο. Επαναλάβετε αυτή την διαδικασία 3 φορές (στο τέλος το χειρόφρενο θα πρέπει να είναι ενεργοποιημένο).
- 7) Το σύστημα ERA-GLONASS εκκινεί την κατάσταση δοκιμής. Στο μπουτόν SOS η πράσινη ενδεικτική λυχνία σβήνει και η κόκκινη αναβοσβήνει κάθε 3 δευτερόλεπτα συνεχώς στην κατάσταση δοκιμής.

ΣΗΜΕΙΩΣΗ:

Ακούγεται ένας ήχος όταν εκκινεί και όταν ολοκληρώνεται η διαδικασία δοκιμής.

Δοκιμαστική κλήση

Η σωστή λειτουργία του συστήματος ERA-GLONASS μπορεί να ελεγχθεί χρησιμοποιώντας το μικρόφωνο, το μεγάφωνο και το κέντρο βοήθειας ως εξής.

- 1) Ελέγξτε ότι στο μπουτόν SOS (1) η πράσινη ενδεικτική λυχνία (3) είναι σβηστή και η κόκκινη (4) αναβοσβήνει συνεχώς για κάθε 3 δευτερόλεπτα.
- 2) Πατήστε και κρατήστε πατημένο για περισσότερο από 2 δευτερόλεπτα το μπουτόν SOS (1). Στην συνέχεια αφήστε το.
- 3) Η κόκκινη ενδεικτική λυχνία (4) θα παραμείνει αναμένη για 5 δευτερόλεπτα ομιλίας στο μικρόφωνο.
- 4) Η διαδικασία της διάρκειας πραγματοποιείται από το σύστημα για μερικά δευτερόλεπτα.
- 5) Η πράσινη (3) ενδεικτική λυχνία θα παραμείνει αναμένη για 5 δευτερόλεπτα και εσείς θα μπορείτε να ακούτε την φωνή σας από το μεγάφωνο.
- 6) Η πράσινη (3) και η κόκκινη (4) ενδεικτική λυχνία διαφοροποιούν την διάρκεια αναβοσβήματος κάθε 1 δευτερόλεπτο σε επόμενα 10 δευτερόλεπτα. Κατά την διάρκεια αυτή, θα πρέπει να επιβεβαιώσετε ότι ο ήχος καταγράφηκε και αναπαράχθηκε κανονικά.

Πατώντας το μπουτόν SOS (1) αναβοσβήματος της πράσινης και της κόκκινης ενδεικτικής λυχνίας σημαίνει ότι η δοκιμή

πραγματοποιήθηκε σωστά, διαφορετικά η δοκιμή απέτυχε. Στην περίπτωση αυτή μην πατήσετε το μπουτόν SOS.

- 7) Η δοκιμαστική κλήση αρχίζει αυτόματα. Η πράσινη ενδεικτική λυχνία (3) διαφοροποιεί την διάρκεια αναβοσβήματος κάθε 1 δευτερόλεπτο και η κόκκινη ενδεικτική λυχνία (4) διαφοροποιεί την διάρκεια αναβοσβήματος κάθε 3 δευτερόλεπτα.
- 8) Η πράσινη ενδεικτική λυχνία (3) θα διαφοροποιήσει το διάστημα αναβοσβήματος (περίπου κάθε 2 δευτερόλεπτο) σε αναμένη.
- 9) Η πράσινη ενδεικτική λυχνία (3) θα διαφοροποιήσει το διάστημα αναβοσβήματος κάθε 0.3 δευτερόλεπτα και στην συνέχεια θα σβήσει.
- 10) Η κατάσταση δοκιμής θα ολοκληρωθεί αυτόματα.

Για να εξέλθετε από την κατάσταση δοκιμής

Για να εξέλθετε από την κατάσταση δοκιμής πραγματοποιήστε μια από τις παρακάτω 3 μεθόδους.

- Γυρίστε τον κεντρικό διακόπτη ή τον διακόπτη κινητήρα στην θέση "LOCK".
- Ξεκινήστε να οδηγείτε το αυτοκίνητο.
- Ολοκληρώστε την δοκιμαστική κλήση.

ΣΥΜΠΛΗΡΩΜΑ

Ενδεικτική λυχνία (στη κατάσταση δοκιμής)

Η ενδεικτική λυχνία στο μπουτόν SOS λειτουργεί ως ακολούθως και βάσει της κατάστασης του συστήματος ERA-GLONASS.

Πράσινη ενδεικτική λυχνία	Κόκκινη ενδεικτική λυχνία	Κατάσταση
OFF	Αναβοσβήνει (Περίπου κάθε 3 δευτερόλεπτα)	Κανονικά (κατάσταση δοκιμής).
OFF	ON (περίπου 5 δευτερόλεπτα)	Μιλάτε στο μικρόφωνο.
ON (περίπου 5 δευτερόλεπτα)	OFF	Ακούτε την φωνή σας από το μεγάφωνο.
Αναβοσβήνει (Περίπου κάθε 1 δευτερόλεπτο)	Αναβοσβήνει (Περίπου κάθε 1 δευτερόλεπτο)	Επιβεβαίωση ότι το ηχοσύστημα κατέγραψε/αναπαρήγαγε σωστά. Εάν είναι σωστό πατήστε το μπουτόν SOS.
Αναβοσβήνει (Περίπου κάθε 1 δευτερόλεπτο)	Αναβοσβήνει (Περίπου κάθε 3 δευτερόλεπτα)	Έναρξη επικοινωνίας κατάστασης δοκιμής.
ON	Αναβοσβήνει (Περίπου κάθε 3 δευτερόλεπτα)	Πραγματοποίηση επικοινωνίας κατάστασης δοκιμής.
Αναβοσβήνει (Περίπου κάθε 0.3 δευτερόλεπτα)	Αναβοσβήνει (Περίπου κάθε 3 δευτερόλεπτα)	Ολοκλήρωση επικοινωνίας δοκιμής κανονικά (#1).
OFF	Αναβοσβήνει (Περίπου κάθε 0.3 δευτερόλεπτο)	Αφύσικη ολοκλήρωση ή αποτυχία επικοινωνίας κατάστασης δοκιμής.

#1 Όταν πραγματοποιηθεί η δοκιμαστική κλήση, παρακαλούμε περιμένετε να ακούσετε ότι η αποστολή των δεδομένων του αυτοκινήτου πραγματοποιήθηκε κανονικά. Αυτό αποτελεί την επιβεβαίωση ότι η δοκιμαστική κλήση λειτουργεί σωστά.

Όταν ολοκληρωθεί η δοκιμαστική κλήση μπορεί η πράσινη ή η κόκκινη ενδεικτική λυχνία να αναβοσβήσουν ανάλογα με τις προδιαγραφές του κέντρου βοήθειας.

EYPETHPIO

A

Άγγιστρα για ρούχα	5-12
Άγγιστρα για τοποθέτηση διχτυού αποσκευών.....	5-18
Άγγιστρα ρυμούλκησης	5-21
Άγγιστρα χώρου αποσκευών.....	5-18
Άγγιστρο για σακούλες.....	5-18
Αισθητήρες παρκάριατος.....	3-112
Ακρόαση CD.....	5-39
Ακρόαση συσκευής iPod®	5-66
Ακρόαση δίσκων CD τύπου MP3/WMA/AAC	5-59
Ακρόαση αρχείων αποθηκευμένων σε συσκευή USB	5-63
Ακρόαση ραδιοφώνου.....	5-49, 5-51
Αλλαγή λαδιού και φίλτρου.....	7-49
Αλλαγή λαδιού κιβωτίου.....	7-58
Αλλαγή φίλτρου λαδιού.....	7-50
Αναδιπλούμενα πίσω καθίσματα.....	2-31
Αντικατάσταση ελαστικών και/ή τροχών.....	3-139
Αντικατάσταση λυχνιών	7-71
Αντικατάσταση μπαταρίας.....	2-15, 7-66
Αντικατάσταση ψυκτικού υγρού.....	7-53
Αντικλεπτικό σύστημα	5-83
Αντισκωριακή προστασία	9-1
Αριθμός κινητήρα.....	10-1
Αριθμός πλαισίου	10-1
Ασφάλειες	7-67
Ασφάλειες κάτω από το ταμπλό	7-69
Ασφάλειες στον χώρο κινητήρα	7-68
Αυτόματο κιβώτιο 6 ταχυτήτων	3-21
Αυτόματη λειτουργία φώτων	2-140
Αυτόματο σύστημα θέρμανσης και κλιματισμού	5-31

B

Βενζινοκινητήρας	1-1
Βομβητής υπενθύμισης φώτων	2-142

Δ

Διακόπτης ESP® OFF	3-126
Διακόπτης αλαρμ	2-146
Διακόπτης συστήματος διπλού αισθητήρα.....	3-48
Διακόπτης OFF συστήματος διπλού αισθητήρα	3-61
Διακόπτης αναδίπλωσης εξωτερικών καθρεπτών	2-24
Διακόπτης εμπρός φώτων ομίχλης.....	2-143
Διακόπτης ηχοσυστήματος στο τιμόνι	5-81
Διακόπτης θερμαινόμενου πίσω παρμπρίζ και εξωτερικών καθρεπτών	2-151
Διακόπτης κινητήρα	3-5
Διακόπτης ρύθμισης ύψους προβολών	2-144
Διακόπτης συστήματος ελέγχου κατάβασης.....	3-128
Διακόπτης υαλοκαθαριστήρα/πλυστικής συσκευής πίσω παρμπρίζ	2-150

E

Εάν η μίζα δεν λειτουργεί	8-11
Εάν ο κινητήρας μπουκώσει	8-11
Εάν ο κινητήρας υπερθερμανθεί	8-12
Εάν το αυτοκίνητο κολλήσει	4-5
Εκκινώντας τον κινητήρα (με σύστημα εκκίνησης χωρίς κλειδί)	3-14
Εκκινώντας τον κινητήρα (χωρίς σύστημα εκκίνησης χωρίς κλειδί)	3-13
Ελαστικά	7-62

Έλεγχος ελαστικών	7-63	Ετικέτα αντλίας καυσίμου	12-5
Έλεγχος ζώνης ασφαλείας	2-43	Εύρος οδήγησης.....	2-74,2-99
Έλεγχος στάθμης λαδιού	7-47	Z	
Έλεγχος στάθμης λαδιού κιβωτίου	7-57	Ζώνη ασφαλείας.....	2-35
Έλεγχος στάθμης ψυκτικού υγρού	7-52	Ζώνη ασφαλείας με αφαιρούμενο σύνδεσμο	2-37
Εμπρός αερόσακοι	2-57	H	
Εμπρός θήκη μπουκαλιών	5-15	Ηλεκτρικοί καθρέπτες	2-24
Εμπρός καθίσματα	2-25	Ηλιοροφή.....	5-9
Εμπρός ποτηροθήκη	5-15	Ημερήσιοι χιλιόμετρητές	2-77
Εμπρός φλας	7-72	Ημερομηνία κατασκευής	12-1
Εμπρός φώτα θέσεως	7-72	Ημερομηνία και ώρα	2-99
Εμπρός φώτα ομίχλης	7-73	Ηχοσύστημα	5-39
Εναλλαγή ελαστικών	7-64	Ηχοσύστημα Bluetooth®	5-78
Εναλλαγή τροχών	8-4	Θ	
Ενδεικτική λυχνία ESP® OFF	2-128, 3-126	Θερμαινόμενα εμπρός καθίσματα	2-28
Ενδεικτική λυχνία “AIRBAG”	2-57, 2-129	Θερμόμετρο	2-74
Ενδεικτική λυχνία αντικλεπτικής προστασίας	2-16	Θέση κιβωτίου.....	2-77
Ενδεικτική λυχνία διαστήματος αλλαγής λαδιού	2-136	Θήκη πίνακα οργάνων	5-14
Ενδεικτική λυχνία διπλού αισθητήρα	2-132	Θήκη πλάτης εμπρός καθίσματος	5-16
Ενδεικτική λυχνία OFF διπλού αισθητήρα	2-133	Θήκη χώρου αποσκευών	5-16
Ενδεικτική λυχνία μεγάλης σκάλας φώτων.....	2-135	Θύρα σύνδεσης USB	5-9
Ενδεικτική λυχνία πίσω φώτων ομίχλης.....	2-134	I	
Ενδεικτική λυχνία φλας	2-135	Ιμάντας κίνησης	7-45
Ενδεικτική λυχνία συστήματος ελέγχου κατάβασης	2-128	K	
Ενδεικτική λυχνία “ENG A-STOP”	2-137	Καθαρισμός αυτοκινήτου	9-2
Ενδεικτική λυχνία “ENG A-STOP OFF”	2-137	Καθρέπτες.....	2-24
Ένδειξη κιβωτίου ταχυτήτων.....	2-77, 3-26		
Εξωτερικοί καθρέπτες	2-24		
Επιλογή ψυκτικού υγρού	7-52		
Επιτάχυνση και επιβράδυνση.....	2-99		
Εργαλεία αντικατάστασης τροχού	8-1		
Εσωτερικός καθρέπτης	2-24		
Εσωτερικός φωτισμός	5-5, 7-80		

Κάλυμα χώρου αποσκευών	5-18
Κάμερα οπισθοπορείας	3-119
Καπό κινητήρα	5-2
Καταλύτης	4-1
Κατανάλωση καυσίμου	2-99
Κατανάλωση λαδιού.....	3-2
Κεντρική προειδοποιητική λυχνία	2-130
Κεντρικός διακόπτης	3-3
Κεραία ραδιοφώνου	5-37
Κέρωμα	9-6
Κίνηση	2-99
Κιτ επισκευής ελαστικών	8-5
Κλειδαριές παινών πορτών	2-2
Κλειδαριές πορτών	2-2
Κλειδιά	2-1
Κονσόλα οροφής	5-13
Κόρνα	2-151

Λ

Λάδι διαφορικού.....	7-57
Λάδι κιβωτίου	7-57
Λάδι και φίλτρο κινητήρα	7-46
Λάδι μετάδοσης	7-57
Λάδι μηχανικού κιβωτίου ταχυτήτων	7-57
Λειτουργία φλας	2-145
Λειτουργία φώτων	2-139
Λίστα καθημερινών ελέγχων	3-1
Λυχνία ηλεκτρικού τιμονιού	2-131
Λυχνία πίεσης λαδιού	2-128
Λυχνία φόρτισης	2-129
Λυχνία “ENG A-STOP”	2-137

M

Μάκτρο υαλοκαθαριστήρων	7-82
Μέση κατανάλωση καυσίμου	2-74
Μέση ταχύτητα	2-74
Μετάδοση κίνησης (4WD)	3-38
Μετρητής θερμοκρασίας	2-72
Μετρητής καυσίμου	2-71
Μηχανικό κιβώτιο ταχυτήτων	3-19
Μίγμα βενζίνης/αιθανόλης	1-1, 12-5
Μίγμα βενζίνης/μεθανόλης	12-9
Μοκέτα.....	5-17
Μοντέλο Αυστραλίας	12-1
Μοντέλο Βραζιλίας.....	12-6
Μοντέλο Χιλής, Κόστα Ρίκα και Παναμά.....	12-9
Μοντέλο Αργεντινής	12-10
Μοντέλο Μεξικού	12-5
Μοντέλο Ρωσίας	12-11
Μοντέλο Σαουδικής Αραβίας	12-3
Μοντέλο Ταϊβάν	12-8
Μοχλός ρύθμισης γωνίας πλάτης καθίσματος.....	2-27, 2-30
Μοχλός ρύθμισης θέσης καθίσματος	2-27
Μοχλός ρύθμισης ύψους καθίσματος	2-27
Μοχλός ρύθμισης ύψους τιμονιού	2-150
Μοχλός υαλοκαθαριστήρων και πλυστικής συσκευής παρμπρίζ	2-146
Μοχλός φλας	2-144
Μοχλός φώτων	2-139
Μοχλός χειροφρένου	3-11
Μπαταρία.....	7-65
Μπουζί	7-55

N

Ντουλαπάκι	5-12
------------------	------

Ο

Οδήγηση σε ανηφορικούς δρόμους	4-3
Οδήγηση σε αυτοκινητοδρόμους.....	4-3
Οδήγηση σε ολισθηρούς δρόμους.....	4-4
Οδήγηση εκτός δρόμου	4-6
Οδηγίες εκκίνησης με καλώδια.....	8-8
Οδηγίες χρήσης γρύλου	8-1
Οδηγός πίσω ζώνης ασφαλείας	2-42
Οδόμετρο	2-77
Οθόνη πληροφοριών.....	2-73,2-97
Οικονομία καυσίμου.....	4-2

Π

Παιδικό κάθισμα.....	2-46,12-1
Παράθυρα	2-20
Πεντάλ	3-12
Πεντάλ γκαζιού	3-13
Πεντάλ συμπλέκτη	3-12,7-59
Πεντάλ φρένων.....	3-12,7-60
Περιοριστής ταχύτητας	3-45
Πίνακας οργάνων	2-70
Πίσω θήκη μπουκαλιών	5-15
Πίσω καθίσματα	2-29
Πίσω φώτα.....	7-76
Πλαϊνά φλας	7-72
Πλευρικός αερόσακος και αερόσακος κουρτίνα	2-62
Πλύσιμο	9-4
Πομποδέκτης συστήματος εισόδου χωρίς κλειδί	2-6,2-13
Πόρτα χώρου αποσκευών	2-5
Ποτηροθήκη και αποθηκευτικός χώρος	5-14
Πρίζα παροχής	5-8
Πρόγραμμα ηλεκτρονικής σταθερότητας ESP®	3-124

Πρόγραμμα περιοδικής συντήρησης	7-2
Πρόγραμμα περιοδικής συντήρησης (εκτός μοντέλων Ε.Ε, Ισραήλ και Βραζιλίας).....	7-14
Πρόγραμμα περιοδικής συντήρησης (εκτός μοντέλου Βραζιλίας)	7-3
Πρόγραμμα περιοδικής συντήρησης (μοντέλο Βραζιλίας)	7-35
Πρόγραμμα περιοδικής συντήρησης (μοντέλο Ε.Ε. και Ισραήλ).....	7-25
Πρόγραμμα συντήρησης για δύσκολες συνθήκες (εκτός μοντέλων Ε.Ε, Ισραήλ και Βραζιλίας).....	7-19
Πρόγραμμα συντήρησης για δύσκολες συνθήκες (εκτός μοντέλου Βραζιλίας)	7-8
Πρόγραμμα συντήρησης για δύσκολες συνθήκες (μοντέλο Βραζιλίας)	7-40
Πρόγραμμα συντήρησης για δύσκολες συνθήκες (μοντέλο Ε.Ε και Ισραήλ)	7-30
Προειδοποίηση καυσαερίων	3-1
Προειδοποίηση αλλαγής λωρίδας κυκλοφορίας	3-55
Προειδοποίηση πίσω διασταυρούμενου οχήματος (RCTA)	3-108
Προειδοποιητικά και Ενδεικτικά μηνύματα	2-80,3-31,3-93
Προειδοποιητικές και Ενδεικτικές λυχνίες	2-124
Προειδοποιητική λυχνία ABS	2-127
Προειδοποιητική λυχνία ESP®	2-127,3-126
Προειδοποιητική λυχνία OFF αλλαγής λωρίδας κυκλοφορίας	3-62
Προειδοποιητική λυχνία ανοικτής πόρτας	2-131
Προειδοποιητική λυχνία για φίλτρο καυσίμου (GPF)	2-138
Προειδοποιητική λυχνία καυσίμου.....	2-131
Προειδοποιητική λυχνία κιβωτίου	2-130
Προειδοποιητική λυχνία συστήματος immobilizer/ εκκίνησης χωρίς κλειδί	2-130
Προειδοποιητική λυχνία συστήματος αυτόματης	

ρύθμιση ύψους προβολέων	2-134
Προειδοποιητική λυχνία συστήματος φρένων.....	2-126
Προειδοποιητική λυχνία φίλτρου σωματιδίων καυσίμου ((GPF)	2-138
Προειδοποιητική λυχνία χαμηλής πίεσης ελαστικών	2-124,3-132
Προειδοποιητική λυχνία 4WD.....	2-136
Προεντατήρες ζώνης ασφαλείας	2-54
Προσαρμοζόμενο cruise control.....	3-74
Προσαρμοζόμενο cruise control stop & go.....	3-82
Προσκέφαλα	2-28,2-31
Πως λειτουργεί το σύστημα ABS	3-124

P

Ράγες οροφής	5-20
Ράφι χώρου αποσκευών	5-19
Ραδιόφωνο	5-39
Ρεζέρβα	7-65
Ρολόι	2-74,5-17
Ροντάρισμα	4-1
Ροπή και ισχύς	2-99
Ρύθμιση καθίσματος	2-25,2-29
Ρυθμιστής ύψους ζώνης ασφαλείας	2-42
Ρύθμιση φωτεινότητας	2-72,2-96
Ρυμούλκηση	8-10
Ρυμούλκηση τρέιλερ	6-1

Σ

Σημεία τοποθέτησης κοτσαδόρου	6-6
Σκίαστρο	5-4
Στιγμιαία κατανάλωση καυσίμου	2-74
Στοιχεία αναγνώρισης αυτοκινήτου	10-1
Στροφόμετρο	2-71

Συμπλήρωμα λαδιού	7-51
Συμπληρωματικό σύστημα συγκράτησης (αερόσακο)	2-56
Συμπλήρωση ψυκτικού	7-53
Συστάσεις για καύσιμο	1-1,12-5,12-6,12-10
Σύστημα Bluetooth® hands free.....	5-70
Σύστημα Cruise Control	3-43
Σύστημα ENG A-STOP	3-66
Σύστημα immobilizer	2-1
Σύστημα RDS	5-53
Σύστημα αντιπλοκαρίσματος τροχών (ABS).....	3-123,3-125
Σύστημα προειδοποίησης φρεναρίσματος	3-123
Σύστημα απενεργοποίησης αερόσακου συνοδηγού	2-67
Σύστημα ασφαλείας για παιδιά	2-5
Σύστημα διεύθυνσης	7-62
Σύστημα διπλού αισθητήρα	3-66
Σύστημα εκκίνησης χωρίς κλειδί	3-7
Σύστημα ελέγχου κατάβασης	3-127
Σύστημα ελέγχου πρόσφυσης	3-125
Σύστημα ηλεκτρονικής σταθερότητας (ESP)	3-124
Σύστημα θέρμανσης και κλιματισμού	5-26
Σύστημα κεντρικού κλειδώματος	2-4
Σύστημα κλιματισμού	5-25,7-86
Σύστημα παιδικών καθισμάτων	2-46
Σύστημα παιδικών καθισμάτων για χώρες που ισχύει ο κανονισμός UN No.16	2-46
Σύστημα παρακολούθησης πίεσης ελαστικών (TPMS)	3-132
Σύστημα παρακολούθησης τυφλού σημείου (BSM)	3-102
Σύστημα συγκράτησης σε ανηφόρα	3-130
Σύστημα τετρακίνησης 4WD	3-30
Σύστημα υποβοήθησης φρένων	3-123
Σύστημα φώτων ημέρας	2-143

Τ

Τάπα ρεζερβουάρ καυσίμου	5-1
Τάσι τροχού	8-5
Ταχύμετρο	2-71
ΤΕΧΝΙΚΑ ΧΑΡΑΚΤΗΡΙΣΤΙΚΑ	11-1
Τηλεχειριστήριο συστήματος εκκίνησης χωρίς κλειδί	2-6
Τοποθέτηση με άγγιστρα τύπου ISOFIX	2-52
Τοποθέτηση με ζώνες ασφαλείας	2-51
Τοποθέτηση παιδικού καθίσματος με πάνω ιμάντα στήριξης	2-53
Τοποθέτηση πομπών ραδιοσυχνότητας	5-38

Υ

Υαλοκαθαριστήρες	2-147
Υαλοκαθαριστήρες με αισθητήρα βροχής	2-147
Υγρά φρένων	7-59
Υγρό καθαρισμού παρμπρίζ	7-85
Υπενθύμιση κλειδιού	2-2
Υπενθύμιση χρήσης ζώνης ασφαλείας	2-129
Υποβοηθούμενα φρένα.....	3-122
Υποπόδιο	5-16

Φ

Φίλτρο αέρα	7-54
Φίλτρο σωματιδίων καυσίμου (GPF)	3-18
Φόρτωμα αυτοκινήτου	6-1
Φρένα	7-59
Φρενάρισμα	3-122
Φως ντουλαπιού	5-6,7-81
Φως όπισθεν	7-78
Φως πινακίδας κυκλοφορίας.....	7-79

Φώτα χώρου ποδιών	5-6
-------------------------	-----

Χ

Χειριστήρια ηλεκτρικών παραθύρων	2-21
Χειροκίνητο σύστημα θέρμανσης και κλιματισμού	5-27
Χειρολαβές	5-11
Χειρόφρενο	7-61
Χιονοαλυσίδες.....	4-4
Χρησιμοποιώντας το κιβώτιο	3-19
Χρόνος οδήγησης	2-99
Χώρος αποσκευών	5-7

Ψ

Ψυκτικό υγρό κινητήρα	7-52
-----------------------------	------

Για χώρες στις οποίες ισχύει η αναθεωρημένη τρίτη έκδοση της Οδηγίας Νο.10 της Ε.Ε.

Εγκατάσταση πομπού ραδιοσυχνότητας (RF)

Το αυτοκίνητο σας είναι συμβατό με την αναθεωρημένη τρίτη έκδοση της Οδηγίας Νο. 10 της Ε.Ε.

Εάν προτίθεστε να χρησιμοποιείτε στο αυτοκίνητο σας πομπό ραδιοσυχνότητας (RF), σας συνιστούμε να επιλέξετε μοντέλο το οποίο είναι συμβατό με την ισχύουσα νομοθεσία στη χώρα σας. Απευθυνθείτε στον Επίσημο Συνεργάτη SUZUKI ή σε εξειδικευμένο τεχνικό για συμβουλές.

Πίνακας: Εγκατάσταση και χρήση πομπού ραδιοσυχνότητας RF

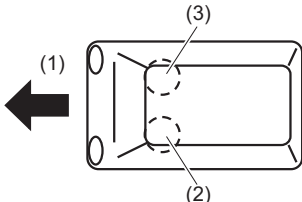
Συχνότητες (MHz)		Θέση κεραίας στο αυτοκίνητο*	Μέγιστη ισχύς εξόδου (W)
144 - 146	Συχνότητα ερασιτεχνών		50
430 - 440	Συχνότητα ερασιτεχνών		50
1200 - 1300	Συχνότητα ερασιτεχνών		10

(1) Εμπρός

(2) Θέση τοποθέτησης κεραίας: εμπρός αριστερά στην οροφή

(3) Θέση τοποθέτησης κεραίας: εμπρός δεξιά στην οροφή

* Το σχέδιο είναι παράδειγμα ενός μοντέλου "hatchback".

Ιδιαίτερες καταστάσεις για την τοποθέτηση

ΣΗΜΕΙΩΣΗ:

1) Το καλώδιο της κεραίας θα πρέπει να τοποθετείται όσο μακρύτερα είναι δυνατόν από τις ηλεκτρονικές συσκευές και την καλωδίωση του αυτοκινήτου.

2) Το καλώδιο παροχής τάσης του πομπού θα πρέπει να συνδεθεί σωστά στην μπαταρία του αυτοκινήτου.

ΣΗΜΑΝΤΙΚΗ ΣΗΜΕΙΩΣΗ

Πριν χρησιμοποιήσετε το αυτοκίνητο σας, ελέγξτε ότι δεν υφίστανται παρεμβολές στις ηλεκτρονικές του συσκευές τόσο στην κατάσταση **STAND BY** όσο και στην **TRANSMITTING** του πομπού RF.

МОДЕЛ: S79M0
МОДЕЛ: S54P0
МОДЕЛ: R64M0
МОДЕЛ: 37290-54P0
МОДЕЛ: I54P0



S180052024



40398036



- א. השימוש במכשיר הינו על בסיס "משני" ופטור מרשיון הפעלה אלוטרי.
- כלומר - לא מוגן מהפרעות וללא הפרעה למערכות אחרות הפועלות כדין .
- ב. רק "בפעולת בוק" לשימוש עצמי של הלקוח בלבד, הציוד פטור מרשיון הפעלה אלוטרי.
- מתן "שרות בוק" לצד ג' מחייב רשיון מיוחד ממשרד התקשורת.
- ג. אסור להחליף את האנטנה המקורית של המכשיר, ולא לעשות בו כל שינוי טכני אחר.

AGREE PAR L'ANRT MAROC

Type : S79M0
Numéro d'agrément : MR9235 ANRT 2014
Date d'agrément : 05/05/2014

Type : 37290-54P0
Numéro d'agrément : MR9231 ANRT 2014
Date d'agrément : 05/05/2014

Type : R64M0
Numéro d'agrément : MR9234 ANRT 2014
Date d'agrément : 05/05/2014

Type : S54P0
Numéro d'agrément : MR9233 ANRT 2014
Date d'agrément : 05/05/2014

Type : I54P0
Numéro d'agrément : MR9232 ANRT 2014
Date d'agrément : 05/05/2014

Type : T68L0
Numéro d'agrément : MR5587 ANRT 2010
Date d'agrément : 20/05/2010

Type : 40398036
Numéro d'agrément : MR5837 ANRT 2010
Date d'agrément : 08/10/2010

Type : S180052024
Numéro d'agrément : MR4498 ANRT 2008
Date d'agrément : 31/10/2008

DECLARATION of CONFORMITY



DECLARATION of CONFORMITY



DECLARATION of CONFORMITY

Approved by TRA

S79M0

TRA	
REGISTERED	No :
ER0126613/14	
DEALER	No :
0033578/10	

R64M0

TRA	
REGISTERED	No :
ER0130467/14	
DEALER	No :
0033578/10	

T68L0

TRA	
REGISTERED	No :
ER0038720/10	
DEALER	No :
0033578/10	

S54P0

TRA	
REGISTERED	No :
ER0034156/14	
DEALER	No :
0033578/10	

I54P0

TRA	
REGISTERED	No :
ER0034157/14	
DEALER	No :
0033578/10	

37290-54P0

TRA	
REGISTERED	No :
ER0034158/14	
DEALER	No :
0033578/10	

DECLARATION of CONFORMITY

Approved by TRA

S180052024

TRA	
REGISTERED	No :
ER37742/15	
DEALER	No :
DA36975/14	

40398036

TRA	
REGISTERED	No :
ER38555/15	
DEALER	No :
DA36975/14	

YEP0PTA606A0

TRA	
REGISTERED	No :
ER0131579/14	
DEALER	No :
DA0052708/10	

DECLARATION of CONFORMITY

Approved by OMAN-TRA

S79M0

OMAN-TRA
R/1727/14
D100428

R64M0

OMAN-TRA
R/1783/14
D100428

I54P0

OMAN-TRA
R/1985/14
D100428

37290-54P0

OMAN-TRA
R/1986/14
D100428

S54P0

OMAN-TRA
R/1992/14
D100428

S180052024

OMAN-TRA
R/1293/10
D090258

T68L0

OMAN-TRA
R/1352/10
D090258

40398036

OMAN-TRA
R/1445/10
D090258

YEP0PTA606A0

OMAN-TRA
R/1813/14
D100428

Resolução 506 – ANATEL:

Este equipamento opera em caráter secundário, isto é, não tem direito a proteção contra interferência prejudicial, mesmo de estações do mesmo tipo, e não pode causar interferência a sistemas operando em caráter primário.



MODELO: S79M0

2018-15-1669



(01) 07898913254497



MODELO: R64M0

2015-15-1669



(01) 07898913254510



MODELO: I54P0

2017-15-1669



(01) 07898913254527



MODELO: 37290-54P0

2016-15-1669



(01) 07898913254541



operação de frequência: 433,92MHz;
intensidade de campo: 6000 μ V/m (3metro);
tipo de modulação: FSK;

DECLARATION of CONFORMITY

Controller Assy, Keyless (ID: S79M0)

Complies with
IMDA Standards
DA107093

Remocon Assy, KLS (ID: R79M0)

Complies with
IMDA Standards
DA107093

Remocon Assy, KLS (ID: R64M0)

Complies with
IMDA Standards
DA107093

Switch Assy, Engine Start (ID: 37290-54P0)

Complies with
IMDA Standards
DA107093

Switch Assy, Engine Start (ID: 37290-79M0)

Complies with
IMDA Standards
DA107093

CNC COMISIÓN NACIONAL
DE COMUNICACIONES
H-17334
OMRON R64M0

CNC COMISIÓN NACIONAL
DE COMUNICACIONES
H-17335
OMRON T68L0

MODEL No : S54PB, S54P0, R54P1, 37290-54P00, I54P0, T68L0, YEP0PTA606A0

第十二條

經型式認證合格之低功率射頻電機，非經許可，公司、商號或使用者均不得擅自變更頻率、加大功率或變更原設計之特性及功能。

第十四條

低功率射頻電機之使用不得影響飛航安全及干擾合法通信；經發現有干擾現象時，應立即停用，並改善至無干擾時方得繼續使用。

前項合法通信，指依電信法規定作業之無線電通信。

低功率射頻電機須忍受合法通信或工業、科學及醫療用電波輻射性電機設備之干擾。

Blind Spot Monitor (BSM) System
 Company : Hella Kiga Hueck & Co
 Street : Hecker Str.75
 Location : 59582 Lippstadt
 Country : Germany

Language	Text for manual 365 (to be confirmed by Suzuki)	Frequency range:	Transmission power:
1 Bulgarian	Настоящото Hella Kiga Hueck & Co декларира, че този тип радиолюбителски LCA 3.5 – M е в съответствие с Директива 2014/53/ЕО. Цялостният текст на ЕК декларацията за съответствие може да се намери на следния интернет адрес : www.hella.com/suzuki	Честотният диапазон: 24,150 GHz ... 24,250 GHz	Предавателна мощност: 20 dbm (максимум)
2 Czech	Tímto Hella Kiga Hueck & Co. prohlašuje, že typ radiolového zařízení LCA 3.5 – M je v souladu se směrnicí 2014/53/EU. Plněný text prohlášení o shodě je k dispozici na této internetové adrese: www.hella.com/suzuki	Frekvenční rozsah: 24,150 GHz ... 24,250 GHz	Transmit Power: 20 dbm (maximum)
3 Danish	Hermed erklærer Hella Kiga Hueck & Co., at radioløstretypen LCA 3.5 – M er i overensstemmelse med direktiv 2014/53/EU. EU-erklæringens fulde tekst kan findes på følgende internetadresse:	Frekvensområdet: 24,150 GHz ... 24,250 GHz	Transmit Power: 20 dbm (maksimum)
4 German	Hiermit erkläre ich die Kiga Hueck & Co., dass der Funkanlagenp. LCA 3.5 – M der Richtlinie 2014/53/EU entspricht. Der vollständige Text der EU-Konformitätserklärung ist unter der folgenden Internetadresse verfügbar: www.hella.com/suzuki	Frequenzbereich: 24,150 GHz ... 24,250 GHz	Sendeleistung: 20dbm (maximal)
5 Greek	Με την παρούσα ο/η Hella Kiga Hueck & Co., δηλώνει ότι ο ραδιοεξοπλισμός LCA 3.5 – M πληροί την οδηγία 2014/53/Ε. Το πλήρες κείμενο της δήλωσης συμμόρφωσης ΕΕ δίνεται στα ελληνικά στο ακόλουθο ιστοσελίδι: www.hella.com/suzuki	Ευρωπαϊκή συχνότητα: 24,150 GHz ... 24,250 GHz	Ισχύς μετάδοσης: 20 dbm (ΜΕΓΙΣΤΟ)
6 English	Hereby, Hella Kiga Hueck & Co., declares that the radio equipment type LCA 3.5 – M is in compliance with Directive 2014/53/EC. The full text of the EU declaration of conformity is available at the following internet address: www.hella.com/suzuki	Frequency range: 24,150 GHz ... 24,250 GHz	Transmission power: 20 dbm (maximum)
7 Spanish	Por la presente, Hella Kiga Hueck & Co. declara que el tipo de equipo radiotelecomunicación LCA 3.5 – M es conforme con la Directiva 2014/53/CE. El texto completo de la declaración de conformidad está disponible en la dirección Internet siguiente: www.hella.com/suzuki	Gama de frecuencias: 24,150 GHz ... 24,250 GHz	Potencia de transmisión: 20 dbm (máximo)
8 Estonian	Käesolevaga deklareerib Hella Kiga Hueck & Co., et käesolev raadioseadme tüüp LCA 3.5 – M vastab direktiivi 2014/53/EL nõuetele. El järvastusdeklaratsiooni täielik tekst on ka teesadav. Järvastusdeklaratsiooni aadressil: www.hella.com/suzuki	Sagedusala: 24,150 GHz ... 24,250 GHz	Saatevõimsus: 20 dbm (maksimaalselt)
9 Finnish	Hella Kiga Hueck & Co. vakuuttaa, että radiolaitetyyppi LCA 3.5 – M on direktiivin 2014/53/EU mukainen. EU-vastatietomukaisuuskäytäntöön täysin taitainen teksti on saatavilla seuraavassa internetosoitteessa: www.hella.com/suzuki	Taajuusalue: 24,150 GHz ... 24,250 GHz	Lehetysteho: 20 dbm (maksimi)
10 French	Le soussigné, Hella Kiga Hueck & Co., déclare que l'équipement radioélectrique du type LCA 3.5 – M est conforme à la directive 2014/53/UE. Le texte complet de la déclaration UE de conformité est disponible à l'adresse internet suivante: www.hella.com/suzuki	Game de fréquences: 24,150 GHz ... 24,250 GHz	Puissance de transmission: 20 dbm (maximum)
11 Irish	Leafléann gearbhainn Hella Kiga Hueck & Co. go bhfuil an cineál trealainn raidió LCA 3.5 – M i gcomhréir le Teoiric 2014/53 / AE. Tá téacs iomlán an deirbhí comhréir / réadaite an AE ar fáil ag an seoladh idirlin seo a leanas: www.hella.com/suzuki	Réimís Minicíochta: 24,150 GHz ... 24,250 GHz	Tarchur / rith dhíocht: 20 dbm (uasairíde)
12 Croatian	Hella Kiga Hueck & Co. ovime izjavljuju da je radijska oprema tipa LCA 3.5 – M u skladu s Direktivom 2014/53/EU. Cijeloviti tekst EU izjave o sukladnosti dostupan je na sljedećoj internetskoj adresi: www.hella.com/suzuki	Frekvenčni jkni raspon: 24,150 GHz ... 24,250 GHz	Prilazna snaga: 20 dbm (maksimum)
13 Hungarian	Hella Kiga Hueck & Co. igazolja, hogy a LCA 3.5 – M típusú rádióberendezés megfelel a 2014/53/EU irányelvnek. Az EU-megfelelőségi nyilatkozat teljes szövegét elérhető a következő internetes címen: www.hella.com/suzuki	Frekvencia tartomány: 24,150 GHz ... 24,250 GHz	Átviteli teljesítmény: 20 dbm (maximum)

14	Italian	Il fabbricante, Hella K&A Hueck & Co., dichiara che il tipo di apparecchiatura radio LCA 3.5 - M è conforme alla direttiva 2014/53/UE. Il testo completo della dichiarazione di conformità UE è disponibile al seguente indirizzo internet: www.hella.com/suzuki
15	Lithuanian	Heilija K&A Hueck & Co. patvirtina, kad radijo įrenginys tipo LCA 3.5 - M atitinka Direktiva 2014/53/ES. Visas ES atitikties deklaracijos tekstas prieinama šiuo interneto adresu: www.hella.com/suzuki
16	Latvian	Ar šo Heila K&A Hueck & Co. deklarā, ka radijokārta LCA 3.5 - M atbilst Direktīvai 2014/53/ES. Pilns ES atbilstības deklarācijas teksts ir pieejams šāds interneta vietnē: www.hella.com/suzuki
17	Maltese	B'dan, Heila K&A Hueck & Co., niddikjara li dan it-tip ta' tagħmir tar-radju LCA 3.5 - M huwa konformi mad-Direttiva 2014/53/UE. It-test kollu tad-dikjarazzjoni ta' konformità ta-UE huwa disponibbli f' dan l-indirizz tal-Internet li għej:
18	Dutch	In onderbij verklaart ik, Heila K&A Hueck & Co., dat het type radioapparatuur LCA 3.5 - M conform is met Richtlijn 2014/53/UE. De volledige tekst van de EU-Verklaring conformiteitsverklaring kan worden geraadpleegd op het internetadres: www.hella.com/suzuki
19	Polish	Heila K&A Hueck & Co. niniejszym oświadczam, że typ urządzenia radiowego LCA 3.5 - M jest zgodny z dyrektywą 2014/53/UE. Pełny tekst deklaracji zgodności UE jest dostępny pod następującym adresem internetowym: www.hella.com/suzuki
20	Portuguese	0(a) abai vo assinado(a) Heila K&A Hueck & Co. declara que o presente tipo de equipamento de rádio LCA 3.5 - M está em conformidade com a Diretiva 2014/53/UE. O texto integral da declaração de conformidade está disponível no seguinte endereço de Internet: www.hella.com/suzuki
21	Romanian	Prin prezenta, Heila K&A Hueck & Co. declara ca tipul de echipamente radio LCA 3.5 - M este in conformitate cu Directiva 2014/53/UE. Textul integral al declaratiiei UE de conformitate este disponibil la urmatoarea adresa internet: www.hella.com/suzuki
22	Slovak	Heila K&A Hueck & Co. týmto vyhlasuje, že rádiové zariadenie typu LCA 3.5 - M je v súlade so smernicou 2014/53/UE. Plný text EU vyhlásenia je dostupný na tomto internetovej adrese: www.hella.com/suzuki
23	Slovene	Heila K&A Hueck & Co. potrjuje, da je tip radijske opreme LCA 3.5 - M skladen z Direktivo 2014/53/UE. Celotno besedilo izjave EU o skladnosti je na voljo na naslednjem spletnem naslovu: www.hella.com/suzuki
24	Swedish	Härmed försäkrar Heila K&A Hueck & Co. att denna typ av radioutrustning LCA 3.5 - M överensstämmer med direktiv 2014/53/UE. Den fullständiga texten till EU-försäkran om överensstämmelse finns på följande webbadress: www.hella.com/suzuki

Gama di frekvenza: 24, 150 GHz ... 24, 250 GHz	Trasmissione di potenza: 20 dBm (massima)
Daznii diapazonas: 24, 150 GHz ... 24, 250 GHz	Perduoti Galia: 20 dBm (maksimali)
Frekvenču diapazons: 24, 150 GHz ... 24, 250 GHz	Parrādīt Jauda: 20 dBm (maksimāls)
Firxa ta' frekwenza: 24, 150 GHz ... 24, 250 GHz	Jittremettu Power: 20 dBm (massima)
Frequenztiebereik: 24, 150 GHz ... 24, 250 GHz	Zendermogen: 20 dBm (maximum)
Zakres częstotliwości: 24, 150 GHz ... 24, 250 GHz	Moc transmisji: 20 dBm (maksymalnie)
Faixa de frequência: 24, 150 GHz ... 24, 250 GHz	Potência de transmissão: 20 dBm (máximo)
Gama de frecvențe: 24, 150 GHz ... 24, 250 GHz	Putere Transmisit: 20 dBm (maxim)
Frekvencių rozšah: 24, 150 GHz ... 24, 250 GHz	Transmit Power: 20 dBm (maximum)
Frekvenčni razpon: 24, 150 GHz ... 24, 250 GHz	Öddajna moc: 20 dBm (na yvec)
Frekvensområde: 24, 150 GHz ... 24, 250 GHz	Transmit Effekt: 20 dBm (max)

DECLARATION of CONFORMITY

MARCA: Panasonic
MODELO: YEP0PTA606A0

COFETEL
RCPPAYE14-0724

NYCE PEC:



La operación de este equipo está sujeta a las siguientes dos condiciones: (1) es posible que este equipo o dispositivo no cause interferencia perjudicial y (2) este equipo o dispositivo debe aceptar cualquier interferencia, incluyendo la que pueda causar su operación no deseada.

Declaration of Conformity (Doc)

Please refer to the following for Declaration of Conformity (Doc) in each language.

English	Hereby, Panasonic Corporation, declares that this YEP0PTA606A0 is in compliance with the essential requirements and other relevant provisions of Directive 1999/5/EC.
Bulgarian	С на ст о я щ е т о , P a n a s o n i c C o r p o r a t i o n , д е к л а р и р а , ч е Y E P 0 P T A 6 0 6 A 0 е в с ъ о т в е т с т в и е с њ с њ с њ е с т в е н и т е и з и с к в а н и я и д р у г и т е п р и л о ж и м и р а з п о р е д б и н а Д и р е к т и в а 1 9 9 9 / 5 / E C .
Czech	Panasonic Corporation tímto prohlašuje, že YEP0PTA606A0 splňuje základní požadavky a všechna příslušná ustanovení Směrnice 1999/5/ES.
Danish	Undertegnede Panasonic Corporation erklærer herved, at følgende udstyr YEP0PTA606A0 overholder de væsentlige krav og øvrige relevante krav i direktiv 1999/5/EF.
German	Hiermit erkläre Panasonic Corporation, dass sich das Gerät YEP0PTA606A0 in Übereinstimmung mit den grundlegenden Anforderungen und den übrigen einschlägigen Bestimmungen der Richtlinie 1999/5/EG befindet.
Estonian	Käesolevaga kinnitab Panasonic Corporation seadme YEP0PTA606A0 vastavust direktiivi 1999/5/EÜ põhinõuetele ja nimetatud direktiivist tulenevatele teistele asjakohastele sätetele.
Greek	Μ Ε Τ Η Ν Τ Α Ρ Ο Υ Σ Α Ο Κ Α Τ Α Σ Κ Ε Υ Α Σ Τ Η Σ Panasonic Corporation Δ Η Λ Ω Ν Ε Ι Ο Τ Ι Y E P 0 P T A 6 0 6 A 0 Σ Υ Μ Μ Ο Ρ Φ Ω Ν Ε Τ ΑΙ Π Ρ Ο Σ Τ Ι Ζ Ο Υ Σ Ι Ω Δ Ε Ι Σ Α Π Α Ι Τ Η Σ Ε Ι Σ Κ Α Ι Τ Ι Σ Λ Ο Ι Π Ε Σ Σ Χ Ε Τ Ι Κ Ε Σ Δ Ι Α Τ Α Ξ Ε Ι Σ Τ Η Σ Ο Δ Η Γ Ι Α Σ 1 9 9 9 / 5 / Ε Κ
Spanish	Por la presente, Panasonic Corporation, declara que este YEP0PTA606A0 cumple con los requisitos esenciales y otras exigencias relevantes de la Directiva 1999/5/CE.
French	Par la présente, Panasonic Corporation déclare que l'appareil YEP0PTA606A0 est conforme aux exigences essentielles et aux autres dispositions pertinentes de la directive 1999/5/CE.
Italian	Con la presente Panasonic Corporation dichiara che questo YEP0PTA606A0 è conforme ai requisiti essenziali ed alle altre disposizioni pertinenti stabilite dalla direttiva 1999/5/CE.
Latvian	Ar šo Panasonic Corporation deklarē, ka YEP0PTA606A0 atbilst Direktīvas 1999/5/EK būtiskajām prasībām un citiem ar to saistītiem noteikumiem.
Lithuanian	Šiuo Panasonic Corporation deklaruoja, kad šis YEP0PTA606A0 atitinka esminius reikalavimus ir kitas 1999/5/EB Direktivos nuostatas.
Hungarian	A Panasonic Corporation ezzenrel kijelenti, hogy a YEP0PTA606A0 típusú berendezés teljesíti az alapvető követelményeket és más 1999/5/EK irányelvben meghatározott vonatkozó rendelkezéseket.
Dutch	Hierbij verklaart Panasonic Corporation dat het toestel YEP0PTA606A0 in overeenstemming is met de essentiële eisen en de andere relevante bepalingen van richtlijn 1999/5/EG.
Dutch	Hierbij verklaart Panasonic Corporation dat het toestel YEP0PTA606A0 in overeenstemming is met de essentiële eisen en de andere relevante bepalingen van richtlijn 1999/5/EG.
Polish	Niniejszym Panasonic Corporation deklaruje że YEP0PTA606A0 jest zgodny z zasadniczymi wymaganiami i innymi właściwymi postanowieniami Dyrektywy 1999/5/EC.
Portuguese	Eu, Panasonic Corporation, declaro que o YEP0PTA606A0 cumpre os requisitos essenciais e outras provisões relevantes da Directiva 1999/5/EC.
Romanian	Prin prezenta, Panasonic Corporation declară că aparatul YEP0PTA606A0 este în conformitate cu cerințele esențiale și cu alte prevederi pertinente ale Directivei 1999/5/CE.
Slovak	Panasonic Corporation týmto vyhlasuje, že YEP0PTA606A0 spĺňa základné požiadavky a všetky príslušné ustanovenia Smernice 1999/5/ES.
Slovenian	Panasonic Corporation izjavlja, da je ta YEP0PTA606A0 v skladu z bistvenimi zahtevami in drugimi relevantnimi določili direktive 1999/5/ES.
Finish	Panasonic Corporation vakuuttaa täten että YEP0PTA606A0 tyyppinen laite on direktiivin 1999/5/EY oleellisten vaatimusten ja sitä koskevien direktiivin muiden ehtojen mukainen.
Swedish	Härmed intygar Panasonic Corporation att denna YEP0PTA606A0 står i överensstämmelse med de väsentliga kraven och andra relevanta bestämmelser i direktiv 1999/5/EC.



WARNING

Danger of explosion if battery is incorrectly replaced. Replace only with the same or equivalent type.

[Czech]	OMRON Automotive Electronics Co. Ltd. tímto prohlašuje, že tento [S79M0, S54P0, R79M0, R64M0, 37290-79M0, 37290-54P0, I54P0, T68L0] je ve shodě se základními požadavky a dalšími příslušnými ustanoveními směrnice 1999/5/ES.
[Danish]	Undertegnede OMRON Automotive Electronics Co. Ltd. erklærer herved, at følgende udstyr [S79M0, S54P0, R79M0, R64M0, 37290-79M0, 37290-54P0, I54P0, T68L0] overholder de væsentlige krav og øvrige relevante krav i direktiv 1999/5/EF.
[German]	Hiermit erkläre OMRON Automotive Electronics Co. Ltd., dass sich das Gerät [S79M0, S54P0, R79M0, R64M0, 37290-79M0, 37290-54P0, I54P0, T68L0] in Übereinstimmung mit den grundlegenden Anforderungen und den übrigen einschlägigen Bestimmungen der Richtlinie 1999/5/EG befindet.
[Estonian]	Käesolevaga kinnitab OMRON Automotive Electronics Co. Ltd. seadme [S79M0, S54P0, R79M0, R64M0, 37290-79M0, 37290-54P0, I54P0, T68L0] vastavust direktiivi 1999/5/EÜ põhinõuetele ja nimetatud direktiivist tulenevatele teistele asjakohastele sätetele.
[English]	Hereby, OMRON Automotive Electronics Co. Ltd., declares that this [S79M0, S54P0, R79M0, R64M0, 37290-79M0, 37290-54P0, I54P0, T68L0] is in compliance with the essential requirements and other relevant provisions of Directive 1999/5/EC.
[Spanish]	Por medio de la presente OMRON Automotive Electronics Co. Ltd. declara que el [S79M0, S54P0, R79M0, R64M0, 37290-79M0, 37290-54P0, I54P0, T68L0] cumple con los requisitos esenciales y cualesquiera otras disposiciones aplicables o exigibles de la Directiva 1999/5/CE.
[Greek]	ΜΕ ΤΗΝ ΠΑΡΟΥΣΑ ΟΜΡΟΝ Automotive Electronics Co. Ltd. δηλώνει ότι [S79M0, S54P0, R79M0, R64M0, 37290-79M0, 37290-54P0, I54P0, T68L0] ΣΥΜΜΟΡΦΩΝΕΤΑΙ ΠΡΟΣ ΤΙΣ ΟΥΣΙΩΔΕΙΣ ΑΠΑΙΤΗΣΕΙΣ ΚΑΙ ΤΙΣ ΛΟΙΠΕΣ ΣΧΕΤΙΚΕΣ ΔΙΑΤΑΞΕΙΣ ΤΗΣ ΟΔΗΓΙΑΣ 1999/5/ΕΚ.
[French]	Par la présente OMRON Automotive Electronics Co. Ltd. déclare que l'appareil [S79M0, S54P0, R79M0, R64M0, 37290-79M0, 37290-54P0, I54P0, T68L0] est conforme aux exigences essentielles et aux autres dispositions pertinentes de la directive 1999/5/CE.
[Italian]	Con la presente OMRON Automotive Electronics Co. Ltd. dichiara che questo [S79M0, S54P0, R79M0, R64M0, 37290-79M0, 37290-54P0, I54P0, T68L0] è conforme ai requisiti essenziali ed alle altre disposizioni pertinenti stabilite dalla direttiva 1999/5/CE.
[Latvian]	Ar šo OMRON Automotive Electronics Co. Ltd. deklarē, ka [S79M0, S54P0, R79M0, R64M0, 37290-79M0, 37290-54P0, I54P0, T68L0] atbilst Direktīvas 1999/5/EK būtiskajām prasībām un citiem ar to saistītajiem noteikumiem.
[Lithuanian]	Šiuo OMRON Automotive Electronics Co. Ltd. deklaruoją, kad šis [S79M0, S54P0, R79M0, R64M0, 37290-79M0, 37290-54P0, I54P0, T68L0] atitinka esminius reikalavimus ir kitas 1999/5/EB Direktyvos nuostatas.
[Dutch]	Hierbij verklaart OMRON Automotive Electronics Co. Ltd. dat het toestel [S79M0, S54P0, R79M0, R64M0, 37290-79M0, 37290-54P0, I54P0, T68L0] in overeenstemming is met de essentiële eisen en de andere relevante bepalingen van richtlijn 1999/5/EG.
[Maltese]	Hawn hekk, OMRON Automotive Electronics Co. Ltd., jiddikjara li dan [S79M0, S54P0, R79M0, R64M0, 37290-79M0, 37290-54P0, I54P0, T68L0] jikkonforma mal-htijiet essenzjali u ma provvedimenti oħrajn relevanti li hemm fid-Direttiva 1999/5/EC.
[Hungarian]	Alulírott, OMRON Automotive Electronics Co. Ltd. nyilatkozom, hogy a [S79M0, S54P0, R79M0, R64M0, 37290-79M0, 37290-54P0, I54P0, T68L0] megfelel a vonatkozó alapvető követelményeknek és az 1999/5/EC irányelv egyéb előírásainak.
[Polish]	[OMRON Automotive Electronics Co. Ltd.] niniejszym oświadczam, że [S79M0, S54P0, R79M0, R64M0, 37290-79M0, 37290-54P0, I54P0, T68L0] spełnia zasadnicze wymogi oraz inne istotne postanowienia dyrektywy 1999/5/EC.
[Portuguese]	OMRON Automotive Electronics Co. Ltd. declara que este [S79M0, S54P0, R79M0, R64M0, 37290-79M0, 37290-54P0, I54P0, T68L0] está conforme com os requisitos essenciais e outras disposições da Directiva 1999/5/CE.
[Slovenian]	OMRON Automotive Electronics Co. Ltd. izjavlja, da je ta [S79M0, S54P0, R79M0, R64M0, 37290-79M0, 37290-54P0, I54P0, T68L0] v skladu z bistvenimi zahtevami in ostalimi relevantnimi določili direktive 1999/5/ES.
[Slovak]	OMRON Automotive Electronics Co. Ltd. týmto vyhlasuje, že [S79M0, S54P0, R79M0, R64M0, 37290-79M0, 37290-54P0, I54P0, T68L0] spĺňa základné požiadavky a všetky príslušné ustanovenia Smernice 1999/5/ES.

[Finnish]	OMRON Automotive Electronics Co. Ltd. vakuuttaa täten että [S79M0, S54P0, R79M0, R64M0, 37290-79M0, 37290-54P0, I54P0, T68L0] tyyppinen laite on direktiivin 1999/5/EY oleellisten vaatimusten ja sitä koskevien direktiivin muiden ehtojen mukainen.
[Swedish]	Härmed intygar OMRON Automotive Electronics Co. Ltd. att denna [S79M0, S54P0, R79M0, R64M0, 37290-79M0, 37290-54P0, I54P0, T68L0] står i överensstämmelse med de väsentliga egenskapskrav och övriga relevanta bestämmelser som framgår av direktiv 1999/5/EG.
[Icelandic]	Hér með lýsir OMRON Automotive Electronics Co. Ltd. yfir því að [S79M0, S54P0, R79M0, R64M0, 37290-79M0, 37290-54P0, I54P0, T68L0] er í samræmi við grunnkröfur og aðrar kröfur, sem gerðar eru í tilskipun 1999/5/EC.
[Norwegian]	OMRON Automotive Electronics Co. Ltd. erklærer herved at utstyret [S79M0, S54P0, R79M0, R64M0, 37290-79M0, 37290-54P0, I54P0, T68L0] er i samsvar med de grunnleggende krav og øvrige relevante krav i direktiv 1999/5/EF.
[Romania]	„Noi OMRON Automotive Electronics Co. Ltd. declarăm că aparatul [S79M0, S54P0, R79M0, R64M0, 37290-79M0, 37290-54P0, I54P0, T68L0] este în conformitate cu cerințele esențiale și cu alte prevederi relevante ale Hotărârii Guvernului nr.88/2003 și Directivei 1999/5/EC.
[Bulgarian]	С настоящия документ OMRON Automotive Electronics Co. Ltd. декларира, че [S79M0, S54P0, R79M0, R64M0, 37290-79M0, 37290-54P0, I54P0, T68L0] е в съгласие с основните изисквания и съответните постановления на Директива 1999/5/EC.
[Turkish]	İşbu belge ile OMRON Automotive Electronics Co. Ltd., bu [S79M0, S54P0, R79M0, R64M0, 37290-79M0, 37290-54P0, I54P0, T68L0]'in 1995/5/EC Yönetmeliği esas gereksinimlerine ve diğer şartlarına uygun olduğunu beyan eder.
[Croatian]	Ovime, OMRON Automotive Electronics Co. Ltd. izjavljuje da je ovaj [S79M0, S54P0, R79M0, R64M0, 37290-79M0, 37290-54P0, I54P0, T68L0] sukladan s bitnim zahtjevima i drugim relevantnim odredbama direktive 1999/5/EZ.
[Macedonian]	Со ова, OMRON Automotive Electronics Co. Ltd. објавува дека овој [S79M0, S54P0, R79M0, R64M0, 37290-79M0, 37290-54P0, I54P0, T68L0] е во согласност со суштинските услови и други релевантни одредби од Директивата 1999/5/ЕЗ.
[Montenegrin]	Ovim, OMRON Automotive Electronics Co.Ltd., izjavljuje da je ova [S79M0, S54P0, R79M0, R64M0, 37290-79M0, 37290-54P0, I54P0, T68L0] u skladu sa osnovnim zahtjevima i drugim relevantnim odredbama Direktive 1999/5/EZ.

Request for the complete form of Declaration of Conformity

By mail:



address



The contact person of radio equipment
type approval affairs (R&TTE DoC request)

OMRON Automotive Electronics Co. Ltd.
6368 Nenjo-zaka, Okusa, Komaki, Aichi 485-0802
JAPAN

By e-mail:



To:

oae_denpaninsho@oae.omron.co.jp

Manufacturer: Continental Automotive GmbH

Address: Seimensstrasse12

D-93005 Regensburg
Germany

Radio Transmitter: S180052024 and Radio Receiver: 40398036

[CZ] Český [Czech]	<i>Continental</i> tímto prohlašuje, že tento <i>Radio Transmitter and Receiver</i> je ve shodě se základními požadavky a dalšími příslušnými ustanoveními směrnice 1999/5/ES.
[DA] Dansk [Danish]	Underregnede <i>Continental</i> erklærer herved, at følgende udstyr <i>Radio Transmitter and Receiver</i> overholder de væsentlige krav og øvrige relevante krav i direktiv 1999/5/EF.
[DE] Deutsch [German]	Hiermit erkläre <i>Continental</i> , dass sich das Gerät <i>Radio Transmitter and Receiver</i> in Übereinstimmung mit den grundlegenden Anforderungen und den übrigen einschlägigen Bestimmungen der Richtlinie 1999/5/EG befindet.
[EI] Eesti [Estonian]	Käesolevaga kinnitab <i>Continental</i> seadme <i>Radio Transmitter and Receiver</i> vastavust direktiivi 1999/5/EC põhivõtteid ja nimetatud direktiivist tulenevatele teistele asjakohastele sätetele.
[EN] English	Hereby, <i>Continental</i> declares that this <i>Radio Transmitter and Receiver</i> is in compliance with the essential requirements and other relevant provisions of Directive 1999/5/EC.
[ES] Español [Spanish]	Por medio de la presente <i>Continental</i> declara que el <i>Radio Transmitter and Receiver</i> cumple con los requisitos esenciales y cualesquiera otras disposiciones aplicables o exigibles de la Directiva 1999/5/CE.
[EL] Ελληνικά [Greek]	ΜΕ ΤΗΝ ΠΑΡΟΥΣΑ <i>Continental</i> /ΑΗΧΟΝΕΙ ΟΤΙ/Το/ <i>Radio Transmitter and Receiver</i> ΣΥΜΜΟΡΦΩΝΕΤΑΙ ΠΡΟΣ ΤΙΣ ΟΥΣΙΩΔΕΙΣ ΑΠΑΙΤΗΣΕΙΣ ΚΑΙ ΤΙΣ ΛΟΙΠΕΣ ΣΥΕΤΙΚΕΣ ΔΙΑΤΑΞΕΙΣ ΤΗΣ ΟΔΗΓΙΑΣ 1999/5/ΕΚ.
[FR] Français [French]	Par la présente <i>Continental</i> déclare que l'appareil <i>Radio Transmitter and Receiver</i> est conforme aux exigences essentielles et aux autres dispositions pertinentes de la directive 1999/5/CE.
[IT] Italiano [Italian]	Con la presente <i>Continental</i> dichiara che questo <i>Radio Transmitter and Receiver</i> è conforme ai requisiti essenziali ed alle altre disposizioni pertinenti stabilite dalla direttiva 1999/5/CE.
[LV] Latviski [Latvian]	Ar šo <i>Continental</i> deklarē, ka <i>Radio Transmitter and Receiver</i> atbilst Direktīvas 1999/5/EK būtiskajām prasībām un citiem ar to saistītajiem noteikumiem.

<input type="checkbox"/> Lietuvių [Lithuanian]	Šiuo <i>Continental</i> deklaruojama, kad šis <i>Radio Transmitter and Receiver</i> atitinka esminius reikalavimus ir kitas 1999/5/EB Direktyvos nuostatas.
<input type="checkbox"/> Nederlands [Dutch]	Hierbij verklaart <i>Continental</i> dat het toestel <i>Radio Transmitter and Receiver</i> in overeenstemming is met de essentiële eisen en de andere relevante bepalingen van richtlijn 1999/5/EG.
<input type="checkbox"/> Malti [Maltese]	Hawnhekk, <i>Continental</i> , jidkijjara li dan <i>Radio Transmitter and Receiver</i> jikkonforma mal-hiġġijiet essenzjali u ma provvedimentni oħrajn rilevanti li hemm fid-Direttiva 1999/5/EC.
<input type="checkbox"/> Magyar [Hungarian]	Alulírott, <i>Continental</i> nyilatkozik, hogy a <i>Radio Transmitter and Receiver</i> megfelel a vonatkozó alapvető követelményeknek és az 1999/5/EC irányelv egyéb előírásainak.
<input type="checkbox"/> Polski [Polish]	Niniejszym <i>Continental</i> oświadcza, że <i>Radio Transmitter and Receiver</i> jest zgodny z zasadniczymi wymogami oraz pozostałymi stosownymi postanowieniami Dyrektywy 1999/5/EC.
<input type="checkbox"/> Português [Portuguese]	<i>Continental</i> declara que este <i>Radio Transmitter and Receiver</i> está conforme com os requisitos essenciais e outras disposições da Directiva 1999/5/CE.
<input type="checkbox"/> Slovensko [Slovenian]	<i>Continental</i> izjavlja, da je ta <i>Radio Transmitter and Receiver</i> v skladu z bistvenimi zahtevami in ostalimi relevantnimi določili direktive 1999/5/ES.
<input type="checkbox"/> Slovenský [Slovak]	<i>Continental</i> týmto vyhlasuje, že <i>Radio Transmitter and Receiver</i> spĺňa základné požiadavky a všetky príslušné ustanovenia Smernice 1999/5/ES.
<input type="checkbox"/> Suomi [Finnish]	<i>Continental</i> vakuuttaa täten että <i>Radio Transmitter and Receiver</i> -tyyppinen laite on direktiivin 1999/5/EY oleellisten vaatimusten ja sitä koskevien direktiivin muiden ehtojen mukainen.
<input type="checkbox"/> Svenska [Swedish]	Härmed intygar <i>Continental</i> att denna <i>Radio Transmitter and Receiver</i> står i överensstämmelse med de väsentliga egenskapskrav och övriga relevanta bestämmelser som framgår av direktiv 1999/5/EG.
Íslenska [Icelandic]	Hér með lýsir <i>Continental</i> yfir því að <i>Radio Transmitter and Receiver</i> er í samræmi við grunntekjur og aðrar kröfur, sem gerðar eru í tilskipun 1999/5/EC.
<input type="checkbox"/> Norsk [Norwegian]	<i>Continental</i> erklærer herved at utstyret <i>Radio Transmitter and Receiver</i> er i samsvar med de grunnleggende krav og øvrige relevante krav i direktiv 1999/5/EF.

EU-Konformitätserklärung

EC-Declaration of Conformity
Déclaration de Conformité de la CE
Dichiarazione di conformità CE

Hersteller / Verantwortliche Person:

Robert Bosch GmbH, Juergen Hildebrandt

Manufacturer / responsible person
Constructeur / personne en charge

Adresse / Address/Address / Indirizzo: Daimlerstrasse 6

71229 Leonberg

Germany

Erklärt, dass das Produkt / Declares that the product / Declare, que le produit / si dichiara che il prodotto:

Typ / type / tipo: _____

MRR1Plus

Modell / model / modèle / modello: _____

see above

Verwendungszweck: _____

motion detector for RTTT application

Intended use / Utilization prévue / uso previsto

bei bestimmungsgemäßer Verwendung den grundlegenden Anforderungen gemäß Artikel 3 der R&TTE-Richtlinie 1999/5/EG entspricht und dass die folgenden Normen angewandt wurden.

complies with the essential requirements of Article 3 of the R&TTE 1999/5/EC Directive, if used for its intended use and that the following standards has been applied, regard aux exigences essentielles de l'article 3 de la directive R&TTE 1999/5/EC, prévu qu'il soit utilisé selon sa destination et qu'il répond aux standards suivants:

soddisfa i requisiti essenziali l'art. 3 della direttiva R&TTE 1999/5/EC, qualora venga utilizzato per l'uso previsto e che le seguenti norme siano applicate.

1 **Gesundheit (Artikel 3.1.a der R&TTE-Richtlinie)**

Health (Article 3.1.a of the R&TTE Directive)

Saute (Article 3.1.a de la Directive R&TTE)

Salute (Articolo 3.1.a della Direttiva R&TTE)

angewandte Norm(en) IEC 62479

Ausgabe 2007

applied standard(s) / standard(s) applicati(s) / norme(s) applicate(s)

issue/edition/publication

2 **Sicherheit (Artikel 3.1.a der R&TTE-Richtlinie)**

Safety (Article 3.1.a of the R&TTE Directive)

Sécurité (Article 3.1.a de la Directive R&TTE)

Sicurezza (Articolo 3.1.a della Direttiva R&TTE)

angewandte Norm(en) IEC 60950-1; Am1

Ausgabe 2005

applied standard(s) / standard(s) applicati(s) / norme(s) applicate(s)

issue/edition/publication

3 **Elektromagnetische Verträglichkeit (Artikel 3.1.b der R&TTE-Richtlinie)**

Electromagnetic compatibility (Article 3.1.b of the R&TTE Directive)

Compatibilité Electromagnétique (Article 3.1.b de la Directive R&TTE)

Compatibilità Elettromagnetica (Articolo 3.1.b della Direttiva R&TTE)

angewandte Norm(en) EN 301 489-1, EN 301 489-3

Ausgabe 2011 and 2012

applied standard(s) / standard(s) applicati(s) / norme(s) applicate(s)

issue/edition/publication

4 **Effiziente Nutzung des Funkfrequenzspektrums (Artikel 3.2 der R&TTE-Richtlinie)**

Efficient use of the radio spectrum (Article 3.2 of the R&TTE Directive)

Efficace uso dello spettro radio (Articolo 3.2 della Direttiva R&TTE)

angewandte Norm(en) EN 301 091-1-V1.3.3, EN 301 091-2-V1.3.2

Ausgabe 2006-11

applied standard(s) / standard(s) applicati(s) / norme(s) applicate(s)

issue/edition/publication

Leonberg 07.02.2013

Ort und Datum der Konformitätserklärung
(Place and date of the declaration of conformity)
Luogo e data della dichiarazione di conformità

(Name und Unterschrift)
(Nome e signature)
(Nome, cognome e firma)

ROBERT BOSCH GMBH
Geschäftsbereich CC
Führersitzsysteme
Postfach 10651, D-71229 Leonberg
Daimlerstr. 6, D-71229 Leonberg

OMRON

OMRON Automotive Electronics Co. Ltd.
6369 Weng-zaka, Otsu, Komaki, Aichi 485-0802 JAPAN
TEL +81-568-78-6159 FAX +81-568-78-7659



Frequency bands: T55R1 T68L0 R64M0 433.92MHz;
IS5R0, IS4P0, 37290-54P0, S79M0, 125kHz;
Maximum radio-frequency power transmitted in the frequency band(s):
T55R1: 80dBµV/m (@3m); T68L0: 75dBµV/m (@3m); IS5R0: 54dBµV/m (@10m);
IS4P0: 52dBµV/m (@10m); R64M0: 79dBµV/m (@3m);
37290-54P0: 55dBµV/m (@10m); S79M0: 85dBµV/m (@3m);

Receiver Category of these radio equipment is Category 2, which is referred to EN 300 220-1.
CAUTION - Danger of explosion if battery is incorrectly replaced. Replace only with the same or equivalent type.
CAUTION - Do not exposed to excessive heat such as sunshine, fire or the like.



This symbol is intended to alert the user to the presence of important operating and maintenance (service) instructions in the literature accompanying the appliance.

WARNING

Do not ingest the battery. Chemical Burn Hazard.
(The remote control supplied with) This product contains a coin / button cell battery. If the coin / button cell battery is swallowed, it can cause severe internal burns in just 2 hours and can lead to death.
Keep new and used batteries away from children.
If the battery compartment does not close securely, stop using the product and keep it away from children.
If you think batteries might have been swallowed or placed inside any part of the body, seek immediate medical attention.

[Czech]	Společnost OMRON Automotive Electronics Co. Ltd. tímto prohlašuje, že [T68L0, IS4P0, R64M0, 37290-54P0, S54P0, S79M0, T55R1, IS5R0] dodržuje Nařízení 2014/53/EU. Podrobné informace naleznete na následující URL: http://www.oea.omron.co.jp/rfe/qjpdocs/be/euodcz.html
[Danish]	OMRON Automotive Electronics Co. Ltd. erklærer hermed, at [T68L0, IS4P0, R64M0, 37290-54P0, S54P0, S79M0, T55R1, IS5R0] er i overensstemmelse med Direktiv 2014/53/EU. For detaljer, bedes du adgang til følgende webadresse http://www.oea.omron.co.jp/rfe/qjpdocs/be/euodcz.html
[German]	Hiermit erklärt OMRON Automotive Electronics Co. Ltd., dass [T68L0, IS4P0, R64M0, 37290-54P0, S54P0, S79M0, T55R1, IS5R0] in Übereinstimmung mit der Richtlinie 2014/53/EU steht. Für Einzelheiten greifen Sie auf folgende URL zu: http://www.oea.omron.co.jp/rfe/qjpdocs/be/euodcz.html
[Estonian]	Käesolevaga teatab OMRON Automotive Electronics Co. Ltd., et [T68L0, IS4P0, R64M0, 37290-54P0, S54P0, S79M0, T55R1, IS5R0] on kooskõlas nõukogu direktiiviga 2014/53/EU. Üksikasjalikke nälgemiseks külastage veebivõttressi http://www.oea.omron.co.jp/rfe/qjpdocs/be/euodcz.html
[English]	Hereby, OMRON Automotive Electronics Co. Ltd., declares that [T68L0, IS4P0, R64M0, 37290-54P0, S54P0, S79M0, T55R1, IS5R0] are in compliance with Directive 2014/53/EU. For details, please access the following URL: http://www.oea.omron.co.jp/rfe/qjpdocs/be/euodcz.html
[Spanish]	Por la presente, OMRON Automotive Electronics Co. Ltd., declara que [T68L0, IS4P0, R64M0, 37290-54P0, S54P0, S79M0, T55R1, IS5R0] cumple con la Directiva 2014/53/EU. Para más información, acceda a la siguiente URL: http://www.oea.omron.co.jp/rfe/qjpdocs/be/euodcz.html
[Greek]	Με το παρόν, η OMRON Automotive Electronics Co. Ltd., δηλώνει ότι τα [T68L0, IS4P0, R64M0, 37290-54P0, S54P0, S79M0, T55R1, IS5R0] συμμορφώνονται με την Οδηγία 2014/53/ΕΕ. Για λεπτομέρειες, επισκεφθείτε την ακόλουθη URL: http://www.oea.omron.co.jp/rfe/qjpdocs/be/euodcz.html
[French]	Par le présent document OMRON Automotive Electronics Co. Ltd., déclare que [T68L0, IS4P0, R64M0, 37290-54P0, S54P0, S79M0, T55R1, IS5R0] sont conformes à la Directive 2014/53/EU. Pour plus d'informations visitez la page suivante: http://www.oea.omron.co.jp/rfe/qjpdocs/be/euodcz.html
[Italian]	Con la presente, OMRON Automotive Electronics Co. Ltd., dichiara che [T68L0, IS4P0, R64M0, 37290-54P0, S54P0, S79M0, T55R1, IS5R0] sono conformi alla Direttiva 2014/53/EU. Per ulteriori dettagli, accedere al seguente URL: http://www.oea.omron.co.jp/rfe/qjpdocs/be/euodcz.html
[Latvian]	Ar šo uzdevumu OMRON Automotive Electronics Co. Ltd. apliecinā, ka [T68L0, IS4P0, R64M0, 37290-54P0, S54P0, S79M0, T55R1, IS5R0] atbilst Direktīvas 2014/53/ES prasībām. Detalizētu informāciju, lūdzam skatīt šajā vietnē: http://www.oea.omron.co.jp/rfe/qjpdocs/be/euodcz.html
[Lithuanian]	Šiuo dokumentu OMRON Automotive Electronics Co. Ltd. pareiškia, kad [T68L0, IS4P0, R64M0, 37290-54P0, S54P0, S79M0, T55R1, IS5R0] atitinka Direktyvą 2014/53/ES. Norodami išsamesnės informacijos, apsilankykite šiuo URL adresu: http://www.oea.omron.co.jp/rfe/qjpdocs/be/euodcz.html
[Dutch]	Hiermee verklaart OMRON Automotive Electronics Co. Ltd., dat [T68L0, IS4P0, R64M0, 37290-54P0, S54P0, S79M0, T55R1, IS5R0] in overeenstemming zijn met Richtlijn 2014/53/EU. Klik voor meer informatie op de onderstaande link: http://www.oea.omron.co.jp/rfe/qjpdocs/be/euodcz.html
[Maltese]	OMRON Automotive Electronics Co. Ltd., siddjgħara li [T68L0, IS4P0, R64M0, 37290-54P0, S54P0, S79M0, T55R1, IS5R0] huma fkonformità mal-Direttiva 2014/53/EU. Għal dettalji, jaqk jgħodok aċċessa URL li għaja http://www.oea.omron.co.jp/rfe/qjpdocs/be/euodcz.html
[Hungarian]	AJelőlt, OMRON Automotive Electronics Co. Ltd., kijelenti, hogy [T68L0, IS4P0, R64M0, 37290-54P0, S54P0, S79M0, T55R1, IS5R0] megfelel a 2014/53/EU irányelvnek. A részletekről nyissa meg a következő URL címváltást: http://www.oea.omron.co.jp/rfe/qjpdocs/be/euodcz.html
[Polish]	OMRON Automotive Electronics Co. Ltd. niniejszym oświadcza, że produkty [T68L0, IS4P0, R64M0, 37290-54P0, S54P0, S79M0, T55R1, IS5R0] spełniają wymogi Dyrektywy 2014/53/EU. Szczegółowe informacje są dostępne pod następującym adresem URL: http://www.oea.omron.co.jp/rfe/qjpdocs/be/euodcz.html
[Portuguese]	Por isto, OMRON Automotive Electronics Co. Ltd., declara que [T68L0, IS4P0, R64M0, 37290-54P0, S54P0, S79M0, T55R1, IS5R0] estão em conformidade com a Diretiva 2014/53/EU. Para mais detalhes, favor aceder ao seguinte URL: http://www.oea.omron.co.jp/rfe/qjpdocs/be/euodcz.html
[Slovenian]	S tem podjetje OMRON Automotive Electronics Co. Ltd., izjavlja, da so [T68L0, IS4P0, R64M0, 37290-54P0, S54P0, S79M0, T55R1, IS5R0] v skladu z Direktivo 2014/53/EU. Za podrobnosti odprite naslednjo URL: http://www.oea.omron.co.jp/rfe/qjpdocs/be/euodcz.html
[Slovak]	Spoločnosť OMRON Automotive Electronics Co. Ltd. týmto vyhlasuje, že [T68L0, IS4P0, R64M0, 37290-54P0, S54P0, S79M0, T55R1, IS5R0] dodržiava Smernicu 2014/53/EU. Podrobné informácie nájdete na nasledujúcej URL: http://www.oea.omron.co.jp/rfe/qjpdocs/be/euodcz.html
[Finnish]	OMRON Automotive Electronics Co. Ltd., ilmoittaa täten, että [T68L0, IS4P0, R64M0, 37290-54P0, S54P0, S79M0, T55R1, IS5R0] noudattaa Direktiivin 2014/53/EU vaatimuksia. Saadakseen lisätietoja, käykä seuraavaa URL-osoitetta http://www.oea.omron.co.jp/rfe/qjpdocs/be/euodcz.html
[Swedish]	OMRON Automotive Electronics Co. Ltd. förklarar jag härmed att [T68L0, IS4P0, R64M0, 37290-54P0, S54P0, S79M0, T55R1, IS5R0] är i överensstämmelse med Direktiv 2014/53/EU. För detaljer vänligen använd följande webbsida: http://www.oea.omron.co.jp/rfe/qjpdocs/be/euodcz.html
[Icelandic]	Hér, Omron Automotive Electronics Co. Ltd., segir að [T68L0, IS4P0, R64M0, 37290-54P0, S54P0, S79M0, T55R1, IS5R0] þeir eru í samræmi við Úrskurð 2014/53/ ESB. Freir trefnar upplýsingar, vinsamlegast aðgang að eftirfarandi URL: http://www.oea.omron.co.jp/rfe/qjpdocs/be/euodcz.html
[Norwegian]	Hermed erklærer OMRON Automotive Electronics Co. Ltd., erklærer at [T68L0, IS4P0, R64M0, 37290-54P0, S54P0, S79M0, T55R1, IS5R0] i samsvar med Resolusjon 2014/53/EU. For ytterligere informasjon, vennligst sjekk følgende URL: http://www.oea.omron.co.jp/rfe/qjpdocs/be/euodcz.html
[Turkish]	OMRON Automotive Electronics Co. Ltd., şirine [T68L0, IS4P0, R64M0, 37290-54P0, S54P0, S79M0, T55R1, IS5R0] unutulmeme 2014/53/EU Direktivi ile uyumlu olduunu beyan eder. Ayrintilari için lütfen aşağıdaki URL'ye erişin http://www.oea.omron.co.jp/rfe/qjpdocs/be/euodcz.html
[Romanian]	Prin prezenta, OMRON Automotive Electronics Co. Ltd., declară că [T68L0, IS4P0, R64M0, 37290-54P0, S54P0, S79M0, T55R1, IS5R0] sunt în conformitate cu Directiva 2014/53/EU. Pentru detalii, accesați următoarea URL: http://www.oea.omron.co.jp/rfe/qjpdocs/be/euodcz.html
[Bulgarian]	С настоящата декларация OMRON Automotive Electronics Co. Ltd., декларира, че [T68L0, IS4P0, R64M0, 37290-54P0, S54P0, S79M0, T55R1, IS5R0] съответстват с Директива 2014/53/ЕС. За подробности посетете следния адрес: http://www.oea.omron.co.jp/rfe/qjpdocs/be/euodcz.html
[Croatian]	Ovim putem izjavljujemo OMRON Automotive Electronics Co. Ltd., objavljuje da je [T68L0, IS4P0, R64M0, 37290-54P0, S54P0, S79M0, T55R1, IS5R0] u skladu s Direktivom 2014/53/EU. Za pojrobnosti posjetite sljedeću URL: http://www.oea.omron.co.jp/rfe/qjpdocs/be/euodcz.html
[Croatian]	Ovim putem izjavljujemo OMRON Automotive Electronics Co. Ltd., objavljuje da je [T68L0, IS4P0, R64M0, 37290-54P0, S54P0, S79M0, T55R1, IS5R0] u skladu s Direktivom 2014/53/EU. Za više detalja, pristupite sljedećoj URL: http://www.oea.omron.co.jp/rfe/qjpdocs/be/euodcz.html
[Macedonian]	Со оваа изјава, OMRON Automotive Electronics Co. Ltd. изјавува дека [T68L0, IS4P0, R64M0, 37290-54P0, S54P0, S79M0, T55R1, IS5R0] е во согласност со Директивата 2014/53/EU. За подетални информации, отворете ја следнава URL: http://www.oea.omron.co.jp/rfe/qjpdocs/be/euodcz.html
[Albanian]	Këtu, OMRON Automotive Electronics Co. Ltd., deklaroi se [T68L0, IS4P0, R64M0, 37290-54P0, S54P0, S79M0, T55R1, IS5R0] janë në përputhje me Direktivin 2014/53/EU. Për hollësi, ju lutem hapni URL-në e mëposhtme: http://www.oea.omron.co.jp/rfe/qjpdocs/be/euodcz.html
[Georgian]	სამაგნიტო OMRON Automotive Electronics Co. Ltd. აცხადებს, რომ [T68L0, IS4P0, R64M0, 37290-54P0, S54P0, S79M0, T55R1, IS5R0] არის 2014/53/EU დირექტივის შესაბამისი. დეტალური ინფორმაციის მისაღებად გთხოვთ, მიმართოთ შემდეგ URL-ს: http://www.oea.omron.co.jp/rfe/qjpdocs/be/euodcz.html



Sumitomo Wiring Systems, Ltd.

5-28 Hamada-cho, Yokkaichi, Mie 510-8528 Japan
Tel: +81 59-354-6200 Fax: +81 59-354-6318



K68PB: frequency band(s) in which the radio equipment operates: 125kHz
maximum radio-frequency power transmitted in the frequency band(s)

K52RA: frequency band(s) in which the radio equipment operates: 125kHz
maximum radio-frequency power transmitted in the frequency band(s)

[English]	Hereby, Sumitomo Wiring Systems, Ltd. declares that the radio equipment type K68PB/K52RA is in compliance with Directive 2014/53/EU. The full text of the EU declaration of conformity is available at the following internet address: http://www.sws.co.jp/en/product/document/certificate
[Dutch]	Hierbij verklaart ik, Sumitomo Wiring Systems, Ltd., dat het type radioapparaat K68PB/K52RA conform is met Richtlijn 2014/53/EU. De volledige tekst van de EU-conformiteitsverklaring kan worden geraadpleegd op het volgende internetadres: http://www.sws.co.jp/en/product/document/certificate
[German]	Hiermit erkläre Sumitomo Wiring Systems, Ltd., dass der Funkanlagentyp K68PB/K52RA der Richtlinie 2014/53/EU entspricht. Der vollständige Text der EU-Konformitätserklärung ist unter der folgenden Internetadresse verfügbar: http://www.sws.co.jp/en/product/document/certificate
[French]	Je soussigné, Sumitomo Wiring Systems, Ltd., déclare que l'équipement radioélectrique du type K68PB/K52RA est conforme à la directive 2014/53/UE. Le texte complet de la déclaration UE de conformité est disponible à l'adresse internet suivante: http://www.sws.co.jp/en/product/document/certificate
[Spanish]	Por la presente, Sumitomo Wiring Systems, Ltd. declara que el tipo de equipo radioeléctrico K68PB/K52RA es conforme con la Directiva 2014/53/UE. El texto completo de la declaración UE de conformidad está disponible en la dirección Internet siguiente: http://www.sws.co.jp/en/product/document/certificate
[Bulgarian]	С настоящото Sumitomo Wiring Systems, Ltd. декларира, че този тип радиосъоръжение K68PB/K52RA е в съответствие с Директива 2014/53/ЕО. Цялостният текст на ЕС декларацията за съответствие може да се намери на следния интернет адрес: http://www.sws.co.jp/en/product/document/certificate
[Greek]	Με την παρούσα ο/η Sumitomo Wiring Systems, Ltd. δηλώνει ότι ο/η ραδιοεξοπλισμός K68PB/K52RA πληροί την οδηγία 2014/53/ΕΕ. Το πλήρες κείμενο της δήλωσης συμμόρφωσης ΕΕ βρίσκεται στην ακόλουθη ιστοσελίδα στο διαδίκτυο: http://www.sws.co.jp/en/product/document/certificate
[Czech]	Tímto Sumitomo Wiring Systems, Ltd. prohlašuje, že typ rádiového zařízení K68PB/K52RA je v souladu se směrnicí 2014/53/EU. Úplné znění EU prohlášení o shodě je k dispozici na této internetové adrese: http://www.sws.co.jp/en/product/document/certificate
[Danish]	Hæder erklærer Sumitomo Wiring Systems, Ltd., at radioudrustningen K68PB/K52RA er i overensstemmelse med direktiv 2014/53/UE. EU-overensstemmelseserklæringens fulde tekst kan findes på følgende internetadresse: http://www.sws.co.jp/en/product/document/certificate
[Italian]	Il fabbricante, Sumitomo Wiring Systems, Ltd., dichiara che il tipo di apparecchiatura radio K68PB/K52RA è conforme alla direttiva 2014/53/UE. Il testo completo della dichiarazione di conformità UE è disponibile al seguente indirizzo Internet: http://www.sws.co.jp/en/product/document/certificate
[Portuguese]	O(a) abaixo assinado(s) Sumitomo Wiring Systems, Ltd. declara que o presente tipo de equipamento de rádio K68PB/K52RA está em conformidade com a Diretiva 2014/53/UE. O texto integral da declaração de conformidade está disponível no seguinte endereço de Internet: http://www.sws.co.jp/en/product/document/certificate
[Finnish]	Sumitomo Wiring Systems, Ltd. vakuuttaa, että radiolaitetyyppi K68PB/K52RA on direktiivin 2014/53/EU mukainen. EU-vaatustenmukaisuusvakuutuksen täysimäinen teksti on saatavilla seuraavassa internetosoitteessa: http://www.sws.co.jp/en/product/document/certificate
[Swedish]	Härmed försäkrar Sumitomo Wiring Systems, Ltd. att denna typ av radioutrustning K68PB/K52RA överensstämmer med direktiv 2014/53/UE. Den fullständiga texten till EU-försäkran om överensstämmelse finns på följande webbadress: http://www.sws.co.jp/en/product/document/certificate
[Polish]	Sumitomo Wiring Systems, Ltd. niniejszym oświadczam, że typ urządzenia radiowego K68PB/K52RA jest zgodny z dyrektywą 2014/53/UE. Pełny tekst deklaracji zgodności UE jest dostępny pod następującym adresem internetowym: http://www.sws.co.jp/en/product/document/certificate
[Hungarian]	Sumitomo Wiring Systems, Ltd. igazolja, hogy a K68PB/K52RA típusú rádióberendezés megfelel a 2014/53/EU irányelvnek. Az EU-megfelelőségi nyilatkozat teljes szövege elérhető a következő internetes címen: http://www.sws.co.jp/en/product/document/certificate
[Slovak]	Sumitomo Wiring Systems, Ltd. týmto vyhlasuje, že rádiové zariadenie typu K68PB/K52RA je v súlade so smernicou 2014/53/UE. Úplné EU vyhlásenie o zhode je k dispozícii na tejto internetovej adrese: http://www.sws.co.jp/en/product/document/certificate
[Slovenian]	Sumitomo Wiring Systems, Ltd. potrjuje, da je tip radijske opreme K68PB/K52RA skladen z Direktivo 2014/53/UE. Celotno besedilo izjave EU o skladnosti je na voljo na naslednjem spletnem naslovu: http://www.sws.co.jp/en/product/document/certificate
[Estonian]	Käesolevaga deklareerin Sumitomo Wiring Systems, Ltd., et käesolev raadioseadme tüüp K68PB/K52RA vastab direktiivi 2014/53/EL nõuetele. Koopia vastavusdeklaratsioon on saatavalt järgmistest kohtadest. EU vastavusdeklaratsioon liierik tekst on käesoleval järgmisel internetiaadressil: http://www.sws.co.jp/en/product/document/certificate
[Lithuanian]	Šiuo Sumitomo Wiring Systems, Ltd. deklaruju, kad radijoaparatus K68PB/K52RA atitinka Direktivą 2014/53/ES. Pilnas ES atitikties deklaracijos tekstas ir priemonės šalia internetui viešai: http://www.sws.co.jp/en/product/document/certificate
[Lithuanian]	Aš, Sumitomo Wiring Systems, Ltd., patvirtinu, kad radio įrenginys tipo K68PB/K52RA atitinka Direktyvą 2014/53/ES. Visas ES atitikties deklaracijos tekstas prienamas šiuo internetu adresu: http://www.sws.co.jp/en/product/document/certificate
[Romanian]	Prin prezenta, Sumitomo Wiring Systems, Ltd. declară că tipul de echipament radio K68PB/K52RA este în conformitate cu Directiva 2014/53/UE. Textul integral al declarației UE de conformitate este disponibil la următoarea adresă internet: http://www.sws.co.jp/en/product/document/certificate
[Croatian]	Sumitomo Wiring Systems, Ltd. ovime izjavljuje da je radijska oprema tipa K68PB/K52RA u skladu s Direktivom 2014/53/UE. Cjeloviti tekst EU izjave o sukladnosti dostupan je na sljedećoj internetkoj adresi: http://www.sws.co.jp/en/product/document/certificate
[Icelandic]	Hér, Sumitomo Wiring Systems, Ltd., lýsir yfir að radióúnaður tegund K68PB/K52RA er í samræmi við tilskipun 2014/53/ESB. The full text of ESB-samræmiyfrýsning er í boði á eftirfarandi vefslangi: http://www.sws.co.jp/en/product/document/certificate
[Norwegian]	Herved erklærer Sumitomo Wiring Systems, Ltd. at radioapparatet K68PB/K52RA er i samsvar med direktiv 2014/53/UE. Den fulle teksten til EU-erklæring er tilgjengelig på følgende internetadresse: http://www.sws.co.jp/en/product/document/certificate
[Macedonian]	Со ова, Sumitomo Wiring Systems, Ltd. изјавува дека типот на радио опрема K68PB/K52RA е во соодност со Директивата 2014/53/ЕУ. Целоносниот текст на декларацијата на ЕУ за соодност е достапен на следниот Постојано интернет адреса: http://www.sws.co.jp/en/product/document/certificate
[Turkish]	Bu vesile ile, Sumitomo Wiring Systems, Ltd. radyo cihazını tip K68PB/K52RA Direktif 2014/53/AB ile uyumlu olduğunu beyan eder. AB uyumu beyanını tam metni aşağıdaki internet adresinden edinilebilir: http://www.sws.co.jp/en/product/document/certificate
[Croatian]	Ovime, Sumitomo Wiring Systems, Ltd. izjavljuje da je taj tip radio oprema K68PB/K52RA u skladu s Direktivom 2014/53/UE. Tekst deklaracije EU o skladnosti dostupne su na sljedećoj internet adresi: http://www.sws.co.jp/en/product/document/certificate



R69P0: frequency bands in which the radio equipment operates, 433.52MHz
RS3R0: maximum radio-frequency power transmitted in the frequency bands in which the radio equipment operates, 80.0dBm/1m@3m

P74P0: frequency bands in which the radio equipment operates, 125kHz
maximum radio-frequency power transmitted in the frequency bands() in which the radio equipment operates, 66.2dBm/1m@10m

[English]	Herby, ALPS ELECTRIC CO.,LTD., declares that the radio equipment type R69P0RS3R0P74P0 is in compliance with Directive 2014/53/EU. The full text of the EU declaration of conformity is available at the following internet address: http://www.alps.com/products/e/ie_list.html
[Dutch]	Herby verklaar ik ALPS ELECTRIC CO.,LTD., dat het type radioapparaat R69P0RS3R0P74P0 conform is met Richtlijn 2014/53/EU. De volledige tekst van de EU-conformiteitsverklaring kan worden geraadpleegd op het volgende internetadres: http://www.alps.com/products/e/ie_list.html
[German]	Hiermit erkläre ALPS ELECTRIC CO.,LTD., dass der FunkanlagenTyp R69P0RS3R0P74P0 der Richtlinie 2014/53/EU entspricht. Der vollständige Text der EU-Konformitätserklärung ist unter der folgenden Internetadresse verfügbar: http://www.alps.com/products/e/ie_list.html
[French]	Je soussigné, ALPS ELECTRIC CO.,LTD., déclare que l'équipement radioélectrique du type R69P0RS3R0P74P0 est conforme à la directive 2014/53/UE. Le texte complet de la déclaration UE de conformité est disponible à l'adresse internet suivante: http://www.alps.com/products/e/ie_list.html
[Spanish]	Por la presente, ALPS ELECTRIC CO.,LTD., declara que el tipo de equipo radioeléctrico R69P0RS3R0P74P0 es conforme con la Directiva 2014/53/UE. El texto completo de la declaración UE de conformidad está disponible en la dirección Internet siguiente: http://www.alps.com/products/e/ie_list.html
[Bulgarian]	С настоящото на ЕС Декларация ALPS ELECTRIC CO.,LTD., декларира, че този тип радиосвързване R69P0RS3R0P74P0 е в съответствие с Директива 2014/53/ЕО. Цялостният текст на ЕС декларацията за съответствие може да се намери на следния интернет адрес: http://www.alps.com/products/e/ie_list.html
[Greek]	Με την παρούσα δήλωση ALPS ELECTRIC CO.,LTD., δηλώνω ότι ο ραδιοεξοπλισμός R69P0RS3R0P74P0 πληροί την οδηγία 2014/53/ΕΕ. Το πλήρες κείμενο της δήλωσης συμμόρφωσης ΕΕ διατίθεται στην ακόλουθη ιστοσελίδα στο διαδίκτυο: http://www.alps.com/products/e/ie_list.html
[Czech]	Typu ALPS ELECTRIC CO.,LTD., oznamuji, že typ rádiového zařízení R69P0RS3R0P74P0 je v souladu se směrnicí 2014/53/EU. Úplně znění EU prohlášení o shodě je k dispozici na této internetové adrese: http://www.alps.com/products/e/ie_list.html
[Danish]	Hermed erklærer ALPS ELECTRIC CO.,LTD., at radioudrustingen R69P0RS3R0P74P0 er i overensstemmelse med direktiv 2014/53/EU. EU-overensstemmelseserklæringens fulde tekst kan findes på følgende internetadresse: http://www.alps.com/products/e/ie_list.html
[Italian]	Il fabbricante, ALPS ELECTRIC CO.,LTD., dichiara che il tipo di apparecchiatura radio R69P0RS3R0P74P0 è conforme alla direttiva 2014/53/UE. Il testo completo della dichiarazione di conformità UE è disponibile al seguente indirizzo Internet: http://www.alps.com/products/e/ie_list.html
[Portuguese]	O(a) abaixo assinado(a) ALPS ELECTRIC CO.,LTD., declara que o presente tipo de equipamento de rádio R69P0RS3R0P74P0 está em conformidade com a Diretiva 2014/53/UE. O texto integral da declaração de conformidade está disponível na seguinte endereço de Internet: http://www.alps.com/products/e/ie_list.html
[Finnish]	ALPS ELECTRIC CO.,LTD., vakuuttaa, että radiolaitetyyppi R69P0RS3R0P74P0 on direktivin 2014/53/EU mukainen. EU-suostumustennakausavaukukset löytyvät internetin teksti on saatavilla seuraavassa internetosoitteessa: http://www.alps.com/products/e/ie_list.html
[Swedish]	Härmed förklarar ALPS ELECTRIC CO.,LTD., att denna typ av radioutrustning R69P0RS3R0P74P0 överensstämmer med direktiv 2014/53/EU. Den fullständiga texten till EU-förskriften om överensstämmelse finns på följande webbadress: http://www.alps.com/products/e/ie_list.html
[Polish]	ALPS ELECTRIC CO.,LTD., niniejszym oświadczam, że typ urządzenia radiowego R69P0RS3R0P74P0 jest zgodny z dyrektywą 2014/53/UE. Pełny tekst deklaracji zgodności UE jest dostępny pod następującym adresem internetowym: http://www.alps.com/products/e/ie_list.html
[Hungarian]	ALPS ELECTRIC CO.,LTD., igazolja, hogy a R69P0RS3R0P74P0 típusú rádióberendezés megfelel a 2014/53/EU irányelvnek. Az EU-megfelelésről nyilatkozó teljes szöveg elérhető a következő internetes címen: http://www.alps.com/products/e/ie_list.html
[Slovak]	ALPS ELECTRIC CO.,LTD., týmto vyhlasuje, že rádiové zariadenie typu R69P0RS3R0P74P0 je v súlade so smernicou 2014/53/EU. Úplné EU vyhlásenie o zhode je k dispozícii na tejto internetovej adrese: http://www.alps.com/products/e/ie_list.html
[Slovenian]	ALPS ELECTRIC CO.,LTD., potrjuje, da je tip radijske opreme R69P0RS3R0P74P0 skladen z Direktivo 2014/53/EU. Celotno besedilo izjave EU o skladnosti je na voljo na naslednjem spletnem naslovu: http://www.alps.com/products/e/ie_list.html
[Estonian]	Käesolevaga deklareerin ALPS ELECTRIC CO.,LTD., et käesoleva raadioseadme tüüp R69P0RS3R0P74P0 vastab direktiivi 2014/53/EU nõuetele. Koopia vastavusdeklaratsioon on saadaval järgmistel kohtadel. EU vastavusdeklaratsiooni täielik tekst on kättesaadav järgmisel internetiaadressil: http://www.alps.com/products/e/ie_list.html
[Latvian]	Ar šo ALPS ELECTRIC CO.,LTD., deklarā, ka radiolāikuma R69P0RS3R0P74P0 atbilst Direktīvai 2014/53/ES. Pils ES atbilstības deklarācijas teksts ir pieejams šādā internetā vietnē: http://www.alps.com/products/e/ie_list.html
[Lithuanian]	Aš, ALPS ELECTRIC CO.,LTD., patvirtinu, kad radio įrenginio tipas R69P0RS3R0P74P0 atitinka Direktyvą 2014/53/ES. Visas ES atitikties deklaracijos tekstas priinamas šiuo interneto adresu: http://www.alps.com/products/e/ie_list.html
[Romanian]	Prin prezenta, ALPS ELECTRIC CO.,LTD., declară că tipul de echipament radio R69P0RS3R0P74P0 este în conformitate cu Directiva 2014/53/UE. Textul integral al declarației UE de conformitate este disponibil la următoarea adresă internet: http://www.alps.com/products/e/ie_list.html
[Croatian]	ALPS ELECTRIC CO.,LTD., ovime izjavuje da je radijski oprema tipa R69P0RS3R0P74P0 skladu s Direktivom 2014/53/EU. Cjeloviti tekst EU izjave o sukladnosti dostupan je na sljedećoj internetskoj adresi: http://www.alps.com/products/e/ie_list.html
[Icelandic]	Hér, ALPS ELECTRIC CO.,LTD., lýsir yfir að radioustaður tegund R69P0RS3R0P74P0 er í samræmi við tilskipun 2014/53/ESB. The fullur textur af ESB-samræmisfrýðing er í bók á eftirfarandi vefvangi: http://www.alps.com/products/e/ie_list.html
[Norwegian]	Herved ALPS ELECTRIC CO.,LTD., erklærer at radioutrusting type R69P0RS3R0P74P0 er i samsvar med direktiv 2014/53/EU. Den fullstendige teksten i EU-erklæring er tilgjengelig på følgende internetadresse: http://www.alps.com/products/e/ie_list.html
[Macedonian]	Со ова, ALPS ELECTRIC CO.,LTD., изјавува дека типот на радио опрема R69P0RS3R0P74P0 е во соодност со Директивата 2014/53/ЕУ. Целосниот текст на декларацијата на ЕУ за соодност е достапен на следниот Интернет адрес: http://www.alps.com/products/e/ie_list.html
[Turkish]	Bu vesile ile, ALPS ELECTRIC CO.,LTD., radio cihazın tipi R69P0RS3R0P74P0 Direktif 2014/53/AB ile uyumlu olduğunu beyan eder. AB uyumu beyanının tam metni aşağıdaki internet adresinden edinilebilir: http://www.alps.com/products/e/ie_list.html
[Croatian]	Ovime, ALPS ELECTRIC CO.,LTD., izjavuje da je taj tip radio oprema R69P0RS3R0P74P0 u skladu s Direktivom 2014/53/EU. Tekst deklaracije EU o sukladnosti dostupne su na sljedećoj internet adresi: http://www.alps.com/products/e/ie_list.html

CAUTION - Danger of explosion if battery is incorrectly replaced. Replace only with the same or equivalent type.
CAUTION - Do not exposed to excessive heat such as sunshine, fire or the like



This symbol is intended to alert the user to the presence of important operating and maintenance (servicing) instructions in the literature accompanying the appliance.

WARNING

Do not ingest the battery. Chemical Burn Hazard (The remote control supplied with) This product contains a combustion cell battery.
If the combustion cell battery is swallowed, it can cause severe internal burns in just 2 hours and can lead to death.
Keep new and used batteries away from children. If the battery compartment does not close securely, stop using the product and keep it away from children.
If you think batteries might have been swallowed or placed inside any part of the body, seek immediate medical attention.



CAUTION - Danger of explosion if battery is incorrectly replaced. Replace only with the same or equivalent type.
CAUTION - Do not expose to excessive heat such as sunlight, fire or the like.
CAUTION - Dispose of used batteries according to the instructions.



CalsonicKansei Corp.
2-1917, Nishin-cho, Kita-ku, Saitama-shi, Saitama-ken, 331-8501, Japan
Phone +81-48-660-2111

[English]	Hendy, Calsonic Kansei Corp. declares that the radio equipment type K8PQ2BTMCS5T,017M0W6P9RST,1750087E1M0 is in compliance with Directive 2014/53/EU. The full text of the EU declaration of conformity is available at the following internet address: https://www.calsonickansei.co.jp/en/products/hed-001
[Dutch]	Hendy verklaart te, Calsonic Kansei Corp. dat het type radioapparatuur K8PQ2BTMCS5T,017M0W6P9RST,1750087E1M0 conform is met Richtlijn 2014/53/EU. De volledige tekst van de EU-afkenningsverklaring is te vinden op het volgende internetadres: https://www.calsonickansei.co.jp/en/products/hed-001
[German]	Hendy erklärt Calsonic Kansei Corp., dass der Funkanlagen Typ K8PQ2BTMCS5T,017M0W6P9RST,1750087E1M0 der Richtlinie 2014/53/EU entspricht. Der vollständige Text der EU-Konformitätsklärung ist unter der folgenden Internetadresse verfügbar: https://www.calsonickansei.co.jp/en/products/hed-001
[French]	La société, Calsonic Kansei Corp. déclare que l'équipement radioélectrique du type K8PQ2BTMCS5T,017M0W6P9RST,1750087E1M0 est conforme à la directive 2014/53/UE. Le texte complet de la déclaration UE de conformité est disponible à l'adresse internet suivante: https://www.calsonickansei.co.jp/en/products/hed-001
[Spanish]	Por lo presente, Calsonic Kansei Corp. declara que el tipo de equipo radioeléctrico K8PQ2BTMCS5T,017M0W6P9RST,1750087E1M0 es conforme con la Directiva 2014/53/UE. El texto completo de la declaración UE de conformidad está disponible en la dirección Internet siguiente: https://www.calsonickansei.co.jp/en/products/hed-001
[Bulgarian]	Съобщаваме, че Calsonic Kansei Corp. „гласява“, че този тип радиоекипировка K8PQ2BTMCS5T,017M0W6P9RST,1750087E1M0 е в съответствие с Директива 2014/53/ЕС. Цялостният текст на EU-декларацията за съответствие може да се намери на следния интернет адрес: https://www.calsonickansei.co.jp/en/products/hed-001
[Greek]	Με τη παρούσα δήλωση Calsonic Kansei Corp. δηλώνει ότι ο ποδοκινητότυπος K8PQ2BTMCS5T,017M0W6P9RST,1750087E1M0 πληροί τις οδηγίες 2014/53/ΕΕ. Το πλήρες κείμενο της δήλωσης UE συμμόρφωσης είναι διαθέσιμο στον ακόλουθο διαδικτυακό διεύθυνση: https://www.calsonickansei.co.jp/en/products/hed-001
[Czech]	Tímto Calsonic Kansei Corp. prohlašuje, že typ rádiového zařízení K8PQ2BTMCS5T,017M0W6P9RST,1750087E1M0 je v souladu se směrnicí 2014/53/EU. Úplný text EU prohlášení o shodě je k dispozici na této internetové adrese: https://www.calsonickansei.co.jp/en/products/hed-001
[Danish]	Hendy erklærer Calsonic Kansei Corp. at radioudrustningen K8PQ2BTMCS5T,017M0W6P9RST,1750087E1M0 er i overensstemmelse med direktiv 2014/53/EU. EU-overensstemmelses/afkennings fulde tekst kan findes på følgende internetadresse: https://www.calsonickansei.co.jp/en/products/hed-001
[Italian]	Il sottoscritto, Calsonic Kansei Corp. dichiara che il tipo di apparecchiatura radio K8PQ2BTMCS5T,017M0W6P9RST,1750087E1M0 è conforme alla direttiva 2014/53/UE. Il testo completo della dichiarazione di conformità UE è disponibile al seguente indirizzo Internet: https://www.calsonickansei.co.jp/en/products/hed-001
[Croatian]	Ovaj tekst objavljuje Calsonic Kansei Corp., da se ovaj tip opreme za radio-udrustanje K8PQ2BTMCS5T,017M0W6P9RST,1750087E1M0 nalazi u skladu s Direktivom 2014/53/EU. O cjelovitom tekstu deklaracije o conformitade s ovom Direktivom možete saznati na sljedećem internet adresi: https://www.calsonickansei.co.jp/en/products/hed-001
[Portuguese]	O texto integral da declaração de conformidade está disponível no seguinte endereço de Internet: https://www.calsonickansei.co.jp/en/products/hed-001
[Finnish]	Calsonic Kansei Corp. vakuuttaa, että radiovälikäyttöinen K8PQ2BTMCS5T,017M0W6P9RST,1750087E1M0 on direktiivissä 2014/53/EU mukainen. EU-suostumusmuksaus/afkennings fullen teksti löytyy seuraavasta internetosoitteesta: https://www.calsonickansei.co.jp/en/products/hed-001
[Swedish]	Hendy erklærer Calsonic Kansei Corp. att denna typ av radioutrustning K8PQ2BTMCS5T,017M0W6P9RST,1750087E1M0 överensstämmer med direktiv 2014/53/EU. Den fullständiga texten till EU-erkläring om överensstämmelse finns på följande webbadress: https://www.calsonickansei.co.jp/en/products/hed-001
[Polish]	Calsonic Kansei Corp. oświadcza, że typ radioelektronicznego K8PQ2BTMCS5T,017M0W6P9RST,1750087E1M0 jest zgodny z dyrektywą 2014/53/UE. Pełny tekst deklaracji zgodności UE jest dostępny pod następującym adresem internetowym: https://www.calsonickansei.co.jp/en/products/hed-001
[Hungarian]	Calsonic Kansei Corp. kijelenti, hogy a K8PQ2BTMCS5T,017M0W6P9RST,1750087E1M0 típusú rádióberendezés megfelel a 2014/53/EU irányelvnek. Az EU-megfelelőségi nyilatkozat teljes szövegét elérhető a következő internetes címen: https://www.calsonickansei.co.jp/en/products/hed-001
[Slovak]	Calsonic Kansei Corp. týmto vyhlasuje, ze radiová zaradenie typu K8PQ2BTMCS5T,017M0W6P9RST,1750087E1M0 je v súlade so smernicou 2014/53/ES. Úplny text vyhlásenia o zhode je k dispozícii na tejto internetovej adrese: https://www.calsonickansei.co.jp/en/products/hed-001
[Slovenian]	Calsonic Kansei Corp. izjavlja, da je tip radioelektronske opreme K8PQ2BTMCS5T,017M0W6P9RST,1750087E1M0 skladen s Direktivo 2014/53/EU. Celoten besedilni opis EU o skladnosti je na voljo na naslednjem spletnem naslovu: https://www.calsonickansei.co.jp/en/products/hed-001
[Estonian]	Käsitlenud deklaratsioon Calsonic Kansei Corp. ja klassiivse radioseadme tüüp K8PQ2BTMCS5T,017M0W6P9RST,1750087E1M0 vastab direktiivi 2014/53/EL nõudele. Koopia vastavusdeklaratsioonist on saadaval järgmistel kohtadel. https://www.calsonickansei.co.jp/en/products/hed-001
[Lithuanian]	Šiuo tekstu Calsonic Kansei Corp. deklaruoja, kad šio tipo radijoaparatuso K8PQ2BTMCS5T,017M0W6P9RST,1750087E1M0 atitiktis Direktivą 2014/53/ES. Visą ES atitikties deklaracijos tekstą galima rasti šioje internetinėje adresoje: https://www.calsonickansei.co.jp/en/products/hed-001
[Latvian]	Pilns ES atbilstības deklarācijas teksts ir pieejams šādā interneta vietnē: https://www.calsonickansei.co.jp/en/products/hed-001
[Lithuanian]	AI, Calsonic Kansei Corp. patvirtina, kad radio įrenginys tipo K8PQ2BTMCS5T,017M0W6P9RST,1750087E1M0 atitinka Direktyvą 2014/53/ES. Visas ES atitikties deklaracijos tekstas puresimas šiuo interneto adresu: https://www.calsonickansei.co.jp/en/products/hed-001
[Romanian]	Prin prezenta, Calsonic Kansei Corp. declara ca tipul de echipament radio K8PQ2BTMCS5T,017M0W6P9RST,1750087E1M0 este in conformitate cu Directiva 2014/53/UE. Textul integral al declaratiei UE de conformitate este disponibil la urmatoarea adresa internet: https://www.calsonickansei.co.jp/en/products/hed-001
[Croatian]	Calsonic Kansei Corp. otime izjavlja da je radijska oprema tipa K8PQ2BTMCS5T,017M0W6P9RST,1750087E1M0 u skladu s Direktivom 2014/53/EU. Cjeloviti tekst EU-oglasitja o skladnosti dostupna je na sljedećoj internetnoj adresi: https://www.calsonickansei.co.jp/en/products/hed-001
[Czech]	Calsonic Kansei Corp. týmto vyhlasuje, ze typ radioelektronickeho K8PQ2BTMCS5T,017M0W6P9RST,1750087E1M0 je v souladu se smernicou 2014/53/ES. Celý text EU vyhlásenia o zhode je k dispozícii na tejto internetovej adrese: https://www.calsonickansei.co.jp/en/products/hed-001
[Hungarian]	Hendy Calsonic Kansei Corp. erklariert az radioberendezés típus K8PQ2BTMCS5T,017M0W6P9RST,1750087E1M0 er a szerződés megkötésével 2014/53/EU. Den fullständiga texten till EU-erkläring är tillgänglig på följande internetadress: https://www.calsonickansei.co.jp/en/products/hed-001
[Macedonian]	Со ова, Calsonic Kansei Corp. изјавува дека типот на радио опрема K8PQ2BTMCS5T,017M0W6P9RST,1750087E1M0 е во согласност со Директивата 2014/53/ЕУ. Целосниот текст на декларацијата за соодветност е достапен на следниот интернет адрес: https://www.calsonickansei.co.jp/en/products/hed-001
[Turkish]	Bu şekilde, Calsonic Kansei Corp. radyo cihazları tip K8PQ2BTMCS5T,017M0W6P9RST,1750087E1M0 Direktif 2014/53 AB uyarınca onaylanmış beyan eder. AB uyumlu beyanların tam metni aşağıdaki internet adresinden edinilebilir: https://www.calsonickansei.co.jp/en/products/hed-001
[Czechoslovak]	Ovime, Calsonic Kansei Corp. izjavlja da je tip radio elektronske opreme K8PQ2BTMCS5T,017M0W6P9RST,1750087E1M0 u skladu s Direktivom 2014/53/EU. Tekst deklaracije EU o skladnosti dostupna je na sljedećoj internet adresi: https://www.calsonickansei.co.jp/en/products/hed-001



This symbol is intended to alert the user to the presence of important operating and maintenance (servicing) instructions in the literature accompanying the appliance.

WARNING

Do not ingest the battery. Chemical Burn Hazard
This product contains a combination cell battery. If the combination cell battery is swallowed, it can cause serious internal burns in just 2 hours and can lead to death.
Keep new and used batteries away from children.
If the battery compartment does not close securely, stop using the product and call for help from a child.
If you think batteries might have been swallowed or placed inside any part of the body, seek immediate medical attention.

Type	Frequency Band	Maximum radio-frequency power	Type	Frequency Band	Maximum radio-frequency power
STSLB	124 MHz	55.1 dBmV/10m/1m	T8M0	433.92 MHz	40.0 dBmV/10m/1m
175M0	124 MHz	52.2 dBmV/10m/1m	T8M0	433.92 MHz	40.0 dBmV/10m/1m
86P0	124 MHz	44.1 dBmV/10m/1m			



ALPS

ALPS ELECTRIC CO., LTD. Engineering Headquarters
6-3-36, Nakazato, Furukawa, Osaka-city, Miyagi-pref, 989-6181, Japan
Phone +81 229-23-5111 Fax +81 229-22-6290

[English]	Hereby, ALPS ELECTRIC CO.,LTD., declares that the radio equipment type TWK1A001161M0 is in compliance with Directive 2014/53/EU. The full text of the EU declaration of conformity is available at the following internet address: http://www.alps.com/products/eire_1a001.htm	
[Dutch]	Hierbij verklaar ik, ALPS ELECTRIC CO.,LTD., dat het type radioapparaat TWK1A001161M0 conform is met Richtlijn 2014/53/EU. De volledige tekst van de EU-conformiteitsverklaring kan worden geraadpleegd op het volgende internetadres: http://www.alps.com/products/eire_1a001.htm	
[German]	Hiermit erkläre ALPS ELECTRIC CO.,LTD., dass der Funkanlagenotyp TWK1A001161M0 der Richtlinie 2014/53/EU entspricht. Der vollständige Text der EU-Konformitätserklärung ist unter der folgenden Internetadresse verfügbar: http://www.alps.com/products/eire_1a001.htm	
[French]	Je soussigné, ALPS ELECTRIC CO.,LTD., déclare que l'équipement radioélectrique du type TWK1A001161M0 est conforme à la directive 2014/53/UE. Le texte complet de la déclaration UE de conformité est disponible à l'adresse internet suivante: http://www.alps.com/products/eire_1a001.htm	
[Spanish]	Por la presente, ALPS ELECTRIC CO.,LTD., declara que el tipo de equipo radioeléctrico TWK1A001161M0 es conforme con la Directiva 2014/53/UE. El texto completo de la declaración UE de conformidad está disponible en la dirección Internet siguiente: http://www.alps.com/products/eire_1a001.htm	
[Bulgarian]	С настоящото ALPS ELECTRIC CO.,LTD., декларира, че този тип радиосоръжение TWK1A001161M0 е в съответствие с Директива 2014/53/ЕС. Цялостният текст на ЕС декларацията за съответствие може да се намери на следния интернет адрес: http://www.alps.com/products/eire_1a001.htm	
[Greek]	Με την παρούσα δήλωση ALPS ELECTRIC CO.,LTD., δηλώνω ότι ο παρόντος τύπος TWK1A001161M0 πληροί την οδηγία 2014/53/ΕΕ. Το πλήρες κείμενο της δήλωσης συμμόρφωσης ΕΕ βρίσκεται στην ακόλουθη ιστοσελίδα: http://www.alps.com/products/eire_1a001.htm	
[Czech]	Tímto AlPS ELECTRIC CO.,LTD., prohlašuji, že typ rádiového zařízení TWK1A001161M0 je v souladu se směrnicí 2014/53/EU. Úplné znění EU prohlášení o shodě je k dispozici na této internetové adrese: http://www.alps.com/products/eire_1a001.htm	
[Danish]	Hermed erklærer ALPS ELECTRIC CO.,LTD., at radioudrustningen TWK1A001161M0 er i overensstemmelse med direktiv 2014/53/EU. EU-overensstemmelseerklæringen fulde tekst kan findes på følgende internetadresse: http://www.alps.com/products/eire_1a001.htm	
[Italian]	Il fabbricante, ALPS ELECTRIC CO.,LTD., dichiara che il tipo di apparecchiatura radio TWK1A001161M0 è conforme alla direttiva 2014/53/UE. Il testo completo della dichiarazione di conformità UE è disponibile al seguente indirizzo Internet: http://www.alps.com/products/eire_1a001.htm	
[Portuguese]	O(a) abaixo assinado(a) ALPS ELECTRIC CO.,LTD., declara que o presente tipo de equipamento de rádio TWK1A001161M0 está em conformidade com a Diretiva 2014/53/UE. O texto integral da declaração de conformidade está disponível no seguinte endereço de Internet: http://www.alps.com/products/eire_1a001.htm	
[Finnish]	ALPS ELECTRIC CO.,LTD., vakuuttaa, että radiolaitetyyppi TWK1A001161M0 on direktiivin 2014/53/EU mukainen. EU-vaatimustenmukaisuusvakuutuksen täysimäinen teksti on saatavilla seuraavassa internetosoitteessa: http://www.alps.com/products/eire_1a001.htm	
[Finnish]	Härmed försäkrar ALPS ELECTRIC CO.,LTD., att denna typ av radioutrustning TWK1A001161M0 överensstämmer med direktiv 2014/53/UE. Den fullständiga texten till EU-försäkran om överensstämmelse finns på följande webbadress: http://www.alps.com/products/eire_1a001.htm	
[Swedish]	Den fullständiga texten till EU-försäkran om överensstämmelse finns på följande webbadress: http://www.alps.com/products/eire_1a001.htm	
[Polish]	ALPS ELECTRIC CO.,LTD., niniejszym oświadczam, że typ urządzeń radiowych TWK1A001161M0 jest zgodny z dyrektywą 2014/53/UE. Pełny tekst deklaracji zgodności UE jest dostępny pod następującym adresem internetowym: http://www.alps.com/products/eire_1a001.htm	
[Hungarian]	ALPS ELECTRIC CO.,LTD., igazolja, hogy a TWK1A001161M0 típusú rádióberendezés megfelel a 2014/53/EU irányelvnek. Az EU-megfelelőségi nyilatkozat teljes szövegét elérheti a következő internetes címen: http://www.alps.com/products/eire_1a001.htm	
[Slovak]	ALPS ELECTRIC CO.,LTD., týmto vyhlasuje, že rádiové zariadenie typu TWK1A001161M0 je v súlade so smernicou 2014/53/EU. Úplné EÚ vyhlásenie o zhode je k dispozícii na tejto internetovej adrese: http://www.alps.com/products/eire_1a001.htm	
[Slovenian]	ALPS ELECTRIC CO.,LTD., potrjuje, da je tip radijske opreme TWK1A001161M0 skladen z Direktivo 2014/53/EU. Celotno besedilo izjave EU o skladnosti je na voljo na naslednjem spletnem naslovu: http://www.alps.com/products/eire_1a001.htm	
[Estonian]	Käesolevaga deklareerin ALPS ELECTRIC CO.,LTD., et käesolev raadioseadme tüüp TWK1A001161M0 vastab direktiivi 2014/53/EU nõuetele. Koopia vastavusdeklaratsioon on saadaval järgmistel kohtades. EU vastavusdeklaratsiooni täielik tekst on kättesaadav järgmisel internetiaadressil: http://www.alps.com/products/eire_1a001.htm	
[Latvian]	Ar to ALPS ELECTRIC CO.,LTD., deklarē, ka radioaprāta TWK1A001161M0 atbilst Direktīvai 2014/53/ES. Pilns EU atbilstības deklarācijas teksts ir pieejams šādā internetā adresē: http://www.alps.com/products/eire_1a001.htm	
[Lithuanian]	Aš, ALPS ELECTRIC CO.,LTD., patvirtinu, kad radio įrenginio tipo TWK1A001161M0 atitinka Direktyvą 2014/53/ES. Visas ES atitiktis deklaracijos tekstas prieinamas šiuo interneto adresu: http://www.alps.com/products/eire_1a001.htm	
[Romanian]	Prin prezenta, ALPS ELECTRIC CO.,LTD., declară că tipul de echipament radio TWK1A001161M0 este în conformitate cu Directiva 2014/53/UE. Textul integral al declarației UE de conformitate este disponibil la următoarea adresă internet: http://www.alps.com/products/eire_1a001.htm	
[Croatian]	ALPS ELECTRIC CO.,LTD., ovime izjavljuju da je radijska oprema tipa TWK1A001161M0 u skladu s Direktivom 2014/53/UE. Cjeloviti tekst EU izjave o sukladnosti dostupan je na sljedećoj internetskoj adresi: http://www.alps.com/products/eire_1a001.htm	
[Icelandic]	Hér, ALPS ELECTRIC CO.,LTD., lýsir yfir að radioustrúður tegundar TWK1A001161M0 er í samræmi við bláskipun 2014/53/EBB. The full text of ESB-samræmiyáskilningur er í boði á eftirfarandi vefbás: http://www.alps.com/products/eire_1a001.htm	
[Norwegian]	Hermed ALPS ELECTRIC CO.,LTD., erklærer at radioutrustning type TWK1A001161M0 er i samsvar med direktiv 2014/53/UE. Den fulstendige teksten i EU-erklæring er tilgjengelig på følgende internetadresse: http://www.alps.com/products/eire_1a001.htm	
[Macedonian]	Со ова, ALPS ELECTRIC CO.,LTD., изјавува дека типот на радио опрема TWK1A001161M0 е во согласност со Директивата 2014/53/ЕУ. Целоносниот текст на декларацијата на ЕУ за соодобаност е достапен на следниот Постојано интернет адрес: http://www.alps.com/products/eire_1a001.htm	
[Turkish]	Bu vesile ile, ALPS ELECTRIC CO.,LTD., radyo cihazları tipi TWK1A001161M0 Direktif 2014/53/AB ile uyumlu olduğunu beyan eder. AB uyumlu beyanının tam metni aşağıdaki internet adresinden edinilebilir: http://www.alps.com/products/eire_1a001.htm	
[Croatian]	Ovime, ALPS ELECTRIC CO.,LTD., izjavljuju da je taj tip radio opreme TWK1A001161M0 u skladu s Direktivom 2014/53/UE. Tekst deklaracije EU o sukladnosti dostupan je na sljedećoj internet adresi: http://www.alps.com/products/eire_1a001.htm	

Typ	Frekvenční škála	Maximální radiovýstupní výkon
TWK1A001	125 kHz	60,4 dBm/1mW/10m
81M0	125 kHz	61,2 dBm/1mW/10m

English	Hereby, MITSUBISHI ELECTRIC CORPORATION, HIMEJI WORKS, declares that the radio equipment type Immobilizer System (IMB411-01) is in compliance with Directive 2014/53/EU. The full text of the EU declaration of conformity is available at the following internet address: http://www.mitsubishielectric.com/au/automotive/doc/ce.html
Bulgarian	С настоящото MITSUBISHI ELECTRIC CORPORATION, HIMEJI WORKS декларира, че този тип радиосъоръжение Immobilizer System (IMB411-01) е в съответствие с Директива 2014/53/ЕО. Цялостният текст на ЕС декларацията за съответствие може да се намери на следния интернет адрес: http://www.mitsubishielectric.com/au/automotive/doc/ce.html
Spanish	Por la presente, MITSUBISHI ELECTRIC CORPORATION, HIMEJI WORKS declara que el tipo de equipo radioeléctrico Immobilizer System (IMB411-01) es conforme con la Directiva 2014/53/UE. El texto completo de la declaración UE de conformidad está disponible en la dirección Internet siguiente: http://www.mitsubishielectric.com/au/automotive/doc/ce.html
Czech	Tímto MITSUBISHI ELECTRIC CORPORATION, HIMEJI WORKS prohlašuje, že typ rádiového zařízení Immobilizer System (IMB411-01) je v souladu se směrnicí 2014/53/UE. Uplněný znění EU prohlášení o shodě je k dispozici na této internetové adrese: http://www.mitsubishielectric.com/au/automotive/doc/ce.html
Danish	Herved erklærer MITSUBISHI ELECTRIC CORPORATION, HIMEJI WORKS, at radiosøjlrstypen Immobilizer System (IMB411-01) er overensstemmelse med direktiv 2014/53/UE. EU-overensstemmelseserklæringen er fuldt tekst kan findes på følgende internetadresse: http://www.mitsubishielectric.com/au/automotive/doc/ce.html
German	Hiermit erkläre MITSUBISHI ELECTRIC CORPORATION, HIMEJI WORKS, dass der Funkanlagen typ Immobilizer System (IMB411-01) der Richtlinie 2014/53/UE entspricht. Der vollständige Text der EU-Konformitätserklärung ist unter der folgenden Internetadresse verfügbar: http://www.mitsubishielectric.com/au/automotive/doc/ce.html
Estonian	Käesolevaga deklareerin MITSUBISHI ELECTRIC CORPORATION, HIMEJI WORKS, et käesoleva raadioseadme tüüp Immobilizer System (IMB411-01) vastab direktiivi 2014/53/EL nõuetele. EU vastuvõetud deklaratsiooni täielik tekst on kätesaadav järgmisel internetiaadressil: http://www.mitsubishielectric.com/au/automotive/doc/ce.html
Greek	ΕΙ με τήν παρούσα ού MITSUBISHI ELECTRIC CORPORATION, HIMEJI WORKS, δηλώνω ότι ο παρόντος τύπος Immobilizer System (IMB411-01) πληροί την οδηγία 2014/53/ΕΕ. Το πλήρες κείμενο της δήλωσης συμμόρφωσης ΕΕ βρίσκεται στην ακόλουθη ιστοσελίδα του Διαδικτύου: http://www.mitsubishielectric.com/au/automotive/doc/ce.html
French	Le soussigné, MITSUBISHI ELECTRIC CORPORATION, HIMEJI WORKS, déclare que l'équipement radioélectrique du type Immobilizer System (IMB411-01) est conforme à la directive 2014/53/UE. Le texte complet de la déclaration UE de conformité est disponible à l'adresse internet suivante: http://www.mitsubishielectric.com/au/automotive/doc/ce.html
Croatian	MITSUBISHI ELECTRIC CORPORATION, HIMEJI WORKS ovime izjavuje da je radijska oprema tipa Immobilizer System (IMB411-01) u skladu s Direktivom 2014/53/UE. Celoviti tekst EU izjave o skladnosti dostupan je na sljedeći internetski adresi: http://www.mitsubishielectric.com/au/automotive/doc/ce.html
Italian	Il fabbricante, MITSUBISHI ELECTRIC CORPORATION, HIMEJI WORKS, dichiara che il tipo di apparecchiatura radio Immobilizer System (IMB411-01) è conforme alla direttiva 2014/53/UE. Il testo completo della dichiarazione di conformità UE è disponibile al seguente indirizzo Internet: http://www.mitsubishielectric.com/au/automotive/doc/ce.html
Latvian	Ar šo MITSUBISHI ELECTRIC CORPORATION, HIMEJI WORKS deklarē, ka radioiekārtā Immobilizer System (IMB411-01) atbilst Direktīvai 2014/53/ES. Pilns ES atbilstības deklarācijas teksts ir pieejams šādā internetā vietnē: http://www.mitsubishielectric.com/au/automotive/doc/ce.html
Lithuanian	Aš, MITSUBISHI ELECTRIC CORPORATION, HIMEJI WORKS, patvirtinu, kad radio įrenginys tipas Immobilizer System (IMB411-01) atitinka Direktyvą 2014/53/ES. Visas ES atitikties deklaracijos tekstas priimanasis šiuo interneto adresu: http://www.mitsubishielectric.com/au/automotive/doc/ce.html
Hungarian	MITSUBISHI ELECTRIC CORPORATION, HIMEJI WORKS igazolja, hogy a radioeszköz típusa Immobilizer System (IMB411-01) típusú rádióberendezés megfelel a 2014/53/EU irányelvnek. Az EU-megfelelőségi nyilatkozat teljes szövegét elérhető a következő internetes címen: http://www.mitsubishielectric.com/au/automotive/doc/ce.html
Maltese	B'dan, MITSUBISHI ELECTRIC CORPORATION, HIMEJI WORKS, niddikjara li dan il-tnip ta' tagħmir tar-radju Immobilizer System (IMB411-01) huwa konform mad-Direttiva 2014/53/UE. It-test kollu tad-dikjarazzjoni ta' konformità ta' UE huwa disponibbli f'dan l-indirizz tal-Internet li ġejj: http://www.mitsubishielectric.com/au/automotive/doc/ce.html
Dutch	Hierbij verklaar ik, MITSUBISHI ELECTRIC CORPORATION, HIMEJI WORKS, dat het type radioapparatuur Immobilizer System (IMB411-01) conform is met Richtlijn 2014/53/UE. De volledige tekst van de EU-conformiteitsverklaring kan worden gevonden op het volgende internetadres: http://www.mitsubishielectric.com/au/automotive/doc/ce.html
Polish	MITSUBISHI ELECTRIC CORPORATION, HIMEJI WORKS niniejszym oświadcza, że typ urządzenia radiowego Immobilizer System (IMB411-01) jest zgodny z dyrektywą 2014/53/UE. Pełny tekst deklaracji zgodności UE jest dostępny pod następującym adresem internetowym: http://www.mitsubishielectric.com/au/automotive/doc/ce.html
Portuguese	O abaixo assinado MITSUBISHI ELECTRIC CORPORATION, HIMEJI WORKS declara que o presente tipo de equipamento de rádio Immobilizer System (IMB411-01) está em conformidade com a Diretiva 2014/53/UE. O texto integral da declaração de conformidade está disponível no seguinte endereço de Internet: http://www.mitsubishielectric.com/au/automotive/doc/ce.html
Romanian	Prin prezenta, MITSUBISHI ELECTRIC CORPORATION, HIMEJI WORKS declară că tipul de echipament radio Immobilizer System (IMB411-01) este în conformitate cu Directiva 2014/53/UE. Textul integral al declarației UE de conformitate este disponibil în următoarea adresă internet: http://www.mitsubishielectric.com/au/automotive/doc/ce.html
Slovak	MITSUBISHI ELECTRIC CORPORATION, HIMEJI WORKS týmto vyhlasuje, že rádiové zariadenie typu Immobilizer System (IMB411-01) je v súlade so smernicou 2014/53/UE. Uplnené znenie EU vyhlásenia o zhode je k dispozícii na tejto internetovej adrese: http://www.mitsubishielectric.com/au/automotive/doc/ce.html
Slovenian	MITSUBISHI ELECTRIC CORPORATION, HIMEJI WORKS potrjuje, da je tip radijske opreme Immobilizer System (IMB411-01) skladen z Direktivo 2014/53/UE. Celotno besedilo izjave EU o skladnosti je na voljo na naslednjem spletnem naslovu: http://www.mitsubishielectric.com/au/automotive/doc/ce.html
Finnish	MITSUBISHI ELECTRIC CORPORATION, HIMEJI WORKS vakuuttaa, että radiolaitetyyppi Immobilizer System (IMB411-01) on direktiivin 2014/53/UE mukainen. EU-vastuvõetud deklaratsioon täielik tekst on kätesaadav järgmisel internetiaadressil: http://www.mitsubishielectric.com/au/automotive/doc/ce.html
Swedish	Härmed förklarar MITSUBISHI ELECTRIC CORPORATION, HIMEJI WORKS denna typ av radioutrustning Immobilizer System (IMB411-01) överensstämmer med direktiv 2014/53/UE. Den fullständiga texten till EU-förklaransen om överensstämmelse finns på följande webbadress: http://www.mitsubishielectric.com/au/automotive/doc/ce.html
Irish	Dearbhaíonn MITSUBISHI ELECTRIC CORPORATION, HIMEJI WORKS leis seo, go bhfuil an cineál trealamh raidió Immobilizer System (IMB411-01) i gcomhréir le Teoir 2014/53/AE. Tá téacs iomlán den dearbhaí comhréirachta AE ar fáil an seo: http://www.mitsubishielectric.com/au/automotive/doc/ce.html
Norwegian	Herved erklærer MITSUBISHI ELECTRIC CORPORATION, HIMEJI WORKS at denne typen radioutrusting Immobilizer System (IMB411-01) er i overensstemmelse med direktiv 2014/53/UE. Det fulle teksten til EU-erklæringen er tilgjengelig på følgende internetadresse: http://www.mitsubishielectric.com/au/automotive/doc/ce.html
Icelandic	Hér með lýsir MITSUBISHI ELECTRIC CORPORATION, HIMEJI WORKS, yfir að radióbúnaðargerð Immobilizer System (IMB411-01) er í samræmi við áskipun 2014/53/ES. Þá má finna texta ESB samræmisvirkisgerðarinnar er í boði á eftirfarandi veffangi: http://www.mitsubishielectric.com/au/automotive/doc/ce.html
Albanian	Përmas kësis, MITSUBISHI ELECTRIC CORPORATION, HIMEJI WORKS, deklarim se lo i pajisjes radio Immobilizer System (IMB411-01) është në përputhje me Direktivën 2014/53/UE. Teksti i plotë i deklarimit të konformitetit të BE-së është disponueshëm në adresën e mëposhtme të internetit: http://www.mitsubishielectric.com/au/automotive/doc/ce.html
Macedonian	Со ова, MITSUBISHI ELECTRIC CORPORATION, HIMEJI WORKS изјавува дека типот на радио опрема Immobilizer System (IMB411-01) е во согласност со Директивата 2014/53/ЕУ. Целосниот текст на декларацијата на ЕУ за соодобност е достапен на следниот интернет адрес: http://www.mitsubishielectric.com/au/automotive/doc/ce.html
Czechoslovak	Ovím, MITSUBISHI ELECTRIC CORPORATION, HIMEJI WORKS, izjavuje da je tip radio opreme Immobilizer System (IMB411-01) u skladu sa Direktivom 2014/53/UE. Celopisný text EU deklarácie o uspokojení EU je dostupný na nasledujúci internet adresi: http://www.mitsubishielectric.com/au/automotive/doc/ce.html
Serbian	Ovim, MITSUBISHI ELECTRIC CORPORATION, HIMEJI WORKS, izjavuje da je tip radio opreme Immobilizer System (IMB411-01) u skladu sa Direktivom 2014/53/UE. Ovim, MITSUBISHI ELECTRIC CORPORATION, HIMEJI WORKS, izjavuje da je tip radio opreme Immobilizer System (IMB411-01) u skladu sa Direktivom 2014/53/UE. Celopisný text EU deklarácie o uspokojení EU je dostupný na nasledujúci internet adresi: http://www.mitsubishielectric.com/au/automotive/doc/ce.html
Turkish	Boylelikle MITSUBISHI ELECTRIC CORPORATION, HIMEJI WORKS, radyo ekipmanı tipini Immobilizer System (IMB411-01) 2014/53/UE Direktifi ile uyumlu olduğunu beyan eder. AB uyumlu olduğunu beyan eden tam metin aşağıdaki internet adresinde mevcuttur: http://www.mitsubishielectric.com/au/automotive/doc/ce.html

Frequency band(s) in which the radio equipment operates: 134.2-142 MHz
Maximum radio-frequency power transmitted in the frequency band(s) in which the radio equipment operates: 107 dBµV/m at 10 meters

Manufacturer:  MITSUBISHI ELECTRIC CORPORATION,
HIMEJI WORKS
840, Chiyoda-machi, Himeji, Hyogo 670-8677, Japan



Radio Transmitter: S180052024 and Radio Receiver: 40398036

Manufacturer: Continental Automotive GmbH
Address: Siemenstrasse 12 D-93055 Regensburg Germany
TEL.: +49 941 790 8942 FAX.: +49 941 790 99942

[Czech]	Tímto Continental prohlašuje, že typ rádiového zařízení S180052024/40398036 je v souladu se směrnicí 2014/53/EU. Uplně znění EU prohlášení o shodě je k dispozici na této internetové adrese: http://continental-homologation.com/suzuki
[Danish]	Hiermed erklærer Continental, at radioudstyrstypen S180052024/40398036 er i overensstemmelse med direktiv 2014/53/EU. EU-øverensstemmelsestærklæringens fulde tekst kan findes på følgende internetadresse: http://continental-homologation.com/suzuki
[German]	Hiermit erkläre Continental, dass der Funkanlagentyp S180052024/40398036 der Richtlinie 2014/53/EU entspricht. Der vollständige Text der EU-Konformitätserklärung ist unter der folgenden Internetadresse verfügbar: http://continental-homologation.com/suzuki
[Estonian]	Käesolevaga deklareerib Continental, et käesoleva raadioseadme tüüp S180052024/40398036 vastab direktiivi 2014/53/EU nõuetele. Eesti vastavusdeklaratsiooni tihedelt tekst on kätesaadav järgmisel interneti-aadressil: http://continental-homologation.com/suzuki
[English]	Hereby, Continental declares that the radio equipment type S180052024/40398036 is in compliance with Directive 2014/53/EU. The full text of the EU declaration of conformity is available at the following internet address: http://continental-homologation.com/suzuki
[Spanish]	Por la presente, Continental declara que el tipo de equipo radioeléctrico S180052024/40398036 es conforme con la Directiva 2014/53/UE. El texto completo de la declaración UE de conformidad está disponible en la dirección Internet siguiente: http://continental-homologation.com/suzuki
[Greek]	Με την παρούσα ο/η Continental, δηλώνει ότι ο ραδιοεξοπλισμός S180052024/40398036 πληροί την οδηγία 2014/53/ΕΕ. Το πλήρες κείμενο της δήλωσης συμμόρφωσης ΕΕ διατίθεται στην ακόλουθη ιστοσελίδα στο διαδίκτυο: http://continental-homologation.com/suzuki
[French]	Le soussigné, Continental, déclare que l'équipement radioélectrique du type S180052024/40398036 est conforme à la directive 2014/53/UE. Le texte complet de la déclaration UE de conformité est disponible à l'adresse internet suivante: http://continental-homologation.com/suzuki
[Italian]	Il fabbricante, Continental, dichiara che il tipo di apparecchiatura radio S180052024/40398036 è conforme alla direttiva 2014/53/UE. Il testo completo della dichiarazione di conformità UE è disponibile al seguente indirizzo Internet: http://continental-homologation.com/suzuki
[Latvian]	Ar šo Continental deklarē, ka radioiekārtu S180052024/40398036 atbilst Direktīvai 2014/53/ES. Pilns ES atbilstības deklarācijas teksts ir pieejams šādā interneta vietnē: http://continental-homologation.com/suzuki
[Lithuanian]	Ši Continental patvirtina, kad radijo įrenginių tipas S180052024/40398036 atitinka Direktyvą 2014/53/ES. Visas ES atitikties deklaracijos teksto prierašas šiuo interneto adresu: http://continental-homologation.com/suzuki
[Dutch]	Hierbij verklaar ik, Continental, dat het type radioapparatuur S180052024/40398036 conform is met Richtlijn 2014/53/UE. De volledige tekst van de EU-conformiteitsverklaring kan worden geraadpleegd op het volgende internetadres: http://continental-homologation.com/suzuki
[Maltese]	B'dan, Continental, niddikjarja li dan it-tip ta' tagħmir tar-radju S180052024/40398036 huwa konformi mad-Direttiva 2014/53/UE. It-test kollu tad-dikjarazzjoni ta' konformità tal-UE huwa disponibbli f'dan l-indirizz tal-Internet li għe: http://continental-homologation.com/suzuki
[Hungarian]	Continental igazolja, hogy a S180052024/40398036 típusú rádióberendezés megfelel a 2014/53/EU irányelvnek. Az EU-megfelelőségi nyilatkozat teljes szövege elérhető a következő internetes címen: http://continental-homologation.com/suzuki
[Polish]	Continental niniejszym oświadcza, że typ urządzenia radiowego S180052024/40398036 jest zgodny z dyrektywą 2014/53/UE. Pełny tekst deklaracji zgodności UE jest dostępny pod następującym adresem internetowym: http://continental-homologation.com/suzuki
[Portuguese]	O(a) fabricante(s) Continental declara que o presente tipo de equipamento de rádio S180052024/40398036 está em conformidade com a Diretiva 2014/53/UE. O texto integral da declaração de conformidade está disponível no seguinte endereço de Internet: http://continental-homologation.com/suzuki
[Slovenian]	Continental potrjuje, da je tip radijske opreme S180052024/40398036 skladen z Direktivo 2014/53/EU. Celotno besedilo izjave EU o skladnosti je na voljo na naslednjem spletnem naslovu: http://continental-homologation.com/suzuki
[Slovak]	Continental týmto vyhlasuje, že rádiové zariadenie typu S180052024/40398036 je v súlade so smernicou 2014/53/EÚ. Uplné EÚ vyhlásenie o zhode je k dispozícii na tejto internetovej adrese: http://continental-homologation.com/suzuki
[Finnish]	Continental vakuuttaa, että radiolaitetyypin S180052024/40398036 on direktiivin 2014/53/EU mukainen. EU-vastavuusmukaisuusvakuutuksen täysimittainen teksti on saatavilla seuraavassa internetiosoitteessa: http://continental-homologation.com/suzuki
[Swedish]	Härmed försäkrar Continental att denna typ av radioutrustning S180052024/40398036 överensstämmer med direktiv 2014/53/EU. Den fullständiga texten till EU-föreskriften om överensstämmelse finns på följande webbadress: http://continental-homologation.com/suzuki
[Icelandic]	Hér með lýsir Continental yfir því að S180052024/40398036 er í samræmi við grunnröður og aðrar kröfur, sem gerðar eru í tilskipun 2014/53/EC. The fullur texti af ESB-samræmisvirkjun er í boði á eftirfarandi veffangi: http://continental-homologation.com/suzuki
[Norwegian]	Continental erklærer herved at utstyret S180052024/40398036 er i samsvar med de grunnleggende krav og øvrige relevante krav i direktiv 2014/53/UE. Den fullstendige teksten i EU-deklarasjon finnes på følgende internetadresse: http://continental-homologation.com/suzuki
[Turkish]	İbareda Continental, S180052024/40398036 ile Direktif 2014/53/AB'nin uyumlu olduđunu beyan eder. AB uygunluk beyannamı tam metni, aşağıdaki internet adresinde mevcuttur: http://continental-homologation.com/suzuki
[Romanian]	Prin prezenta, Continental declară că tipul de echipamente radio S180052024/40398036 este în conformitate cu Directiva 2014/53/UE. Textul integral al declarației UE de conformitate este disponibil la următoarea adresă internet: http://continental-homologation.com/suzuki
[Bulgarian]	С настоящото Continental декларира, че този тип радиосъоръжение S180052024/40398036 е в съответствие с Директивна 2014/53/ЕС. Цялостният текст на ЕС декларацията за съответствие може да се намери на следния интернет адрес: http://continental-homologation.com/suzuki
[Croatian]	Continental ovinje izjavljuje da je radijska oprema tipa S180052024/40398036 u skladu s Direktivom 2014/53/UE. Cjeloviti tekst EU izjave o sukladnosti dostupan je na sljedećoj internetskoj adresi: http://continental-homologation.com/suzuki
[Crmogorski jezik]	Ovim, Continental, izjavljuje da je tip radio opreme S180052024/40398036 u skladu sa Direktivom 2014/53/UE. Kompletan tekst EU izjave o uskladenosti nalazi se na sljedećoj Internet adresi: http://continental-homologation.com/suzuki
[Macedonian]	Prin prezenta, Continental deklarira da tipul de echipamente radio S180052024/40398036 este în conformitate cu Directiva 2014/53/UE. Textul integral al declarației UE de conformitate este disponibil la următoarea adresă internet: http://continental-homologation.com/suzuki

CAUTION - Do not exposed to excessive heat such as sunshine, fire or the like.

S180052024 - Frequency band : 433.92MHz
Maximum radio-frequency power : <10mW e.r.p

**ALPS**

ALPS ELECTRIC CO., LTD. Engineering Headquarters

No. 2-2-1, Nishikujo, Nakano-ku, Tokyo 166-8601, Japan
Phone: +81 2262 4111 Fax: +81 2262 4119

frequency bands) in which the radio equipment operates. 433.5MHz

medium power (transmitting power) specified in the frequency band(s) in which the radio equipment operates. 70dBm/100MHz

[English]	Proty, ALPS ELECTRIC CO. LTD. dokazuje da radi opremanje tipa 31R2-A1/31R9-A1 sa conformance with Directive 2014/53/EU. Proizvođač je ALPS ELECTRIC CO. LTD. adresa je: 2-2-1, Nishikujo, Nakano-ku, Tokyo 166-8601, Japan. http://www.alps.com/product/viva_31R2-A1/31R9-A1 . Na odobrovanje, koje su izdane od nadležnih vlasti, kao uvjetno predodređeno za korištenje u određenim uvjetima. http://www.alps.com/product/viva_31R2-A1/31R9-A1
[Dutch]	De fabrikant garandeert dat het radioapparaat van type 31R2-A1/31R9-A1 conform is met de Richtlijn 2014/53/EU. Het apparaat is vervaardigd door ALPS ELECTRIC CO. LTD. met de volgende gegevens: 2-2-1, Nishikujo, Nakano-ku, Tokyo 166-8601, Japan. http://www.alps.com/product/viva_31R2-A1/31R9-A1 . Het apparaat is goedgekeurd door de bevoegde autoriteiten voor gebruik in bepaalde omstandigheden. http://www.alps.com/product/viva_31R2-A1/31R9-A1
[German]	Hiermit erklärt ALPS ELECTRIC CO. LTD. dass der Funkapparat Typ 31R2-A1/31R9-A1 der Richtlinie 2014/53/EU entspricht. Die Herstellerfirma ist ALPS ELECTRIC CO. LTD., 2-2-1, Nishikujo, Nakano-ku, Tokyo 166-8601, Japan. http://www.alps.com/product/viva_31R2-A1/31R9-A1 . Der vorliegende Apparat ist für den Einsatz in bestimmten Umgebungen unter bestimmten Voraussetzungen als bedingte Genehmigung freigegeben. http://www.alps.com/product/viva_31R2-A1/31R9-A1
[French]	Le soussigné, ALPS ELECTRIC CO. LTD., déclare que l'équipement radioélectrique du type 31R2-A1/31R9-A1 est conforme à la directive 2014/53/UE. Le fabricant est ALPS ELECTRIC CO. LTD., 2-2-1, Nishikujo, Nakano-ku, Tokyo 166-8601, Japan. http://www.alps.com/product/viva_31R2-A1/31R9-A1 . Le présent appareil est autorisé en France à fonctionner dans certaines conditions d'utilisation. http://www.alps.com/product/viva_31R2-A1/31R9-A1
[Spanish]	Yo, el suscrito, ALPS ELECTRIC CO. LTD., declaro que el equipo radioeléctrico 31R2-A1/31R9-A1 es conforme con la Directiva 2014/53/UE. El fabricante es ALPS ELECTRIC CO. LTD., 2-2-1, Nishikujo, Nakano-ku, Tokyo 166-8601, Japan. http://www.alps.com/product/viva_31R2-A1/31R9-A1 . Este equipo está autorizado en España para funcionar en determinadas condiciones de uso. http://www.alps.com/product/viva_31R2-A1/31R9-A1
[Polish]	Przebiegam ja, ALPS ELECTRIC CO. LTD., oświadczam, że urządzenie radiotelefoniczne typu 31R2-A1/31R9-A1 jest zgodne z Dyrektywą 2014/53/UE. Producentem jest ALPS ELECTRIC CO. LTD., 2-2-1, Nishikujo, Nakano-ku, Tokyo 166-8601, Japan. http://www.alps.com/product/viva_31R2-A1/31R9-A1 . Urządzenie jest dopuszczone do użytku w określonych warunkach. http://www.alps.com/product/viva_31R2-A1/31R9-A1
[Greek]	Με την παρούσα δήλωση, ο ALPS ELECTRIC CO. LTD. δηλώνει ότι το ραδιοεξοπλιστικό σύστημα τύπου 31R2-A1/31R9-A1 συμμορφώνεται με την οδηγία 2014/53/ΕΕ. Ο κατασκευαστής είναι ο ALPS ELECTRIC CO. LTD., 2-2-1, Nishikujo, Nakano-ku, Tokyo 166-8601, Japan. http://www.alps.com/product/viva_31R2-A1/31R9-A1 . Το παρόν σύστημα είναι επιτρεπμένο να λειτουργεί υπό συγκεκριμένες συνθήκες. http://www.alps.com/product/viva_31R2-A1/31R9-A1
[Czech]	Tímto ALPS ELECTRIC CO. LTD. prohlašuje, že typ radiového zařízení 31R2-A1/31R9-A1 je v souladu se směrnicí 2014/53/EU. Výrobce zařízení je ALPS ELECTRIC CO. LTD., 2-2-1, Nishikujo, Nakano-ku, Tokyo 166-8601, Japan. http://www.alps.com/product/viva_31R2-A1/31R9-A1 . Toto zařízení je povoleno používat pouze za určitých podmínek. http://www.alps.com/product/viva_31R2-A1/31R9-A1
[Danish]	Hiermed erklærer ALPS ELECTRIC CO. LTD. at radioudrustningen af type 31R2-A1/31R9-A1 er i overensstemmelse med direktiv 2014/53/EU. ALPS ELECTRIC CO. LTD. er radioudrustningens producent. http://www.alps.com/product/viva_31R2-A1/31R9-A1 . Den pågældende udstrustning må kun bruges under visse betingelser. http://www.alps.com/product/viva_31R2-A1/31R9-A1
[Italian]	EU-overensstemmelseserklæring: Dette udstyr er godkendt til brug i følgende områder: http://www.alps.com/product/viva_31R2-A1/31R9-A1 . EU-overensstemmelseserklæring: Dette udstyr er godkendt til brug i følgende områder: http://www.alps.com/product/viva_31R2-A1/31R9-A1
[Portuguese]	O(a) abaixo assinado(a) declara que o equipamento de rádio 31R2-A1/31R9-A1 está em conformidade com a Diretiva 2014/53/UE. O fabricante é a empresa ALPS ELECTRIC CO. LTD., 2-2-1, Nishikujo, Nakano-ku, Tokyo 166-8601, Japan. http://www.alps.com/product/viva_31R2-A1/31R9-A1 . Este equipamento é autorizado a funcionar sob determinadas condições de utilização. http://www.alps.com/product/viva_31R2-A1/31R9-A1
[Finnish]	EU-säätöyhteisön mukainen ilmoitus laite on sallittu seuraavissa käyttöolosuhteissa: http://www.alps.com/product/viva_31R2-A1/31R9-A1 . EU-säätöyhteisön mukainen ilmoitus laite on sallittu seuraavissa käyttöolosuhteissa: http://www.alps.com/product/viva_31R2-A1/31R9-A1
[Swedish]	Härmed uttalar ALPS ELECTRIC CO. LTD. att denna typ av radioutrustning 31R2-A1/31R9-A1 överensstämmer med direktiv 2014/53/EU. ALPS ELECTRIC CO. LTD. är radioutrustningens tillverkare. http://www.alps.com/product/viva_31R2-A1/31R9-A1 . Den tillräddiga utrustningen får endast användas under vissa förhållanden. http://www.alps.com/product/viva_31R2-A1/31R9-A1
[Dutch]	De fabrikant verklaart dat het radioapparaat van type 31R2-A1/31R9-A1 conform is met de Richtlijn 2014/53/EU. Het apparaat is vervaardigd door ALPS ELECTRIC CO. LTD. met de volgende gegevens: 2-2-1, Nishikujo, Nakano-ku, Tokyo 166-8601, Japan. http://www.alps.com/product/viva_31R2-A1/31R9-A1 . Het apparaat is goedgekeurd door de bevoegde autoriteiten voor gebruik in bepaalde omstandigheden. http://www.alps.com/product/viva_31R2-A1/31R9-A1
[Polish]	Przebiegam ja, ALPS ELECTRIC CO. LTD., oświadczam, że urządzenie radiotelefoniczne typu 31R2-A1/31R9-A1 jest zgodne z Dyrektywą 2014/53/UE. Producentem jest ALPS ELECTRIC CO. LTD., 2-2-1, Nishikujo, Nakano-ku, Tokyo 166-8601, Japan. http://www.alps.com/product/viva_31R2-A1/31R9-A1 . Urządzenie jest dopuszczone do użytku w określonych warunkach. http://www.alps.com/product/viva_31R2-A1/31R9-A1
[Hungarian]	ALPS ELECTRIC CO. LTD. kijelenti, hogy a 31R2-A1/31R9-A1 típusú rádióberendezés megfelel a 2014/53/EU irányelvnek. Az EU-szabványokkal összhangban ez a berendezés csak az alábbi területeken használható: http://www.alps.com/product/viva_31R2-A1/31R9-A1 . ALPS ELECTRIC CO. LTD. nyilatkozza, hogy a 31R2-A1/31R9-A1 típusú rádióberendezés megfelel a 2014/53/EU irányelvnek. Az EU-szabványokkal összhangban ez a berendezés csak az alábbi területeken használható: http://www.alps.com/product/viva_31R2-A1/31R9-A1
[Slovak]	ALPS ELECTRIC CO. LTD. vyhlasuje, ze radiove vybavenie typu 31R2-A1/31R9-A1 je v súlade so smernicou 2014/53/UE. ALPS ELECTRIC CO. LTD. je výrobcom zariadenia. http://www.alps.com/product/viva_31R2-A1/31R9-A1 . Toto zariadenie je povolené používať iba v určitých podmienkach. http://www.alps.com/product/viva_31R2-A1/31R9-A1
[Slovenian]	ALPS ELECTRIC CO. LTD. izjavlja, da je radio oprema tipa 31R2-A1/31R9-A1 skladna s direktivo 2014/53/EU. ALPS ELECTRIC CO. LTD. je proizvajatelj opreme. http://www.alps.com/product/viva_31R2-A1/31R9-A1 . Opomba: radio oprema je dovoljena za uporabo samo na določenih območjih. http://www.alps.com/product/viva_31R2-A1/31R9-A1
[Estonian]	Käesoleva deklareerib ALPS ELECTRIC CO. LTD., et käesoleva raadioseadme tüüp 31R2-A1/31R9-A1 vastab direktiivi 2014/53/EU nõuetele. Käesoleva seadme tootja on ALPS ELECTRIC CO. LTD., 2-2-1, Nishikujo, Nakano-ku, Tokyo 166-8601, Japan. http://www.alps.com/product/viva_31R2-A1/31R9-A1 . Käesolevat seadet on lubatud kasutada ainult teatud tingimustel. http://www.alps.com/product/viva_31R2-A1/31R9-A1
[Latvian]	Ar tootja ALPS ELECTRIC CO. LTD. deklārs, ka minētais raģiotelefonu tipa 31R2-A1/31R9-A1 atbilst Direktīvai 2014/53/ES. ALPS ELECTRIC CO. LTD. ir raģiotelefonu raģotājs. http://www.alps.com/product/viva_31R2-A1/31R9-A1 . Pats raģiotelefonu tipa 31R2-A1/31R9-A1 ir atļauts lietot tikai noteiktos apstākļos. http://www.alps.com/product/viva_31R2-A1/31R9-A1
[Lithuanian]	ALPS ELECTRIC CO. LTD. patvirtina, kad radio prietais, tipo 31R2-A1/31R9-A1 atitinka Direktivą 2014/53/ES. ALPS ELECTRIC CO. LTD. yra radio prietaisų gamintojas. http://www.alps.com/product/viva_31R2-A1/31R9-A1 . ALPS ELECTRIC CO. LTD. patvirtina, kad radio prietais, tipo 31R2-A1/31R9-A1 atitinka Direktivą 2014/53/ES. ALPS ELECTRIC CO. LTD. yra radio prietaisų gamintojas. http://www.alps.com/product/viva_31R2-A1/31R9-A1
[Romanian]	Prin prezenta, ALPS ELECTRIC CO. LTD., declara ca tipul de echipament radio 31R2-A1/31R9-A1 este in conformitate cu Directiva 2014/53/UE. Producatorul este ALPS ELECTRIC CO. LTD., 2-2-1, Nishikujo, Nakano-ku, Tokyo 166-8601, Japan. http://www.alps.com/product/viva_31R2-A1/31R9-A1 . Acest echipament este permis sa functioneze numai in anumite conditii. http://www.alps.com/product/viva_31R2-A1/31R9-A1
[Croatian]	ALPS ELECTRIC CO. LTD. izjavlja, da je radio oprema tipa 31R2-A1/31R9-A1 skladna s direktivom 2014/53/EU. ALPS ELECTRIC CO. LTD. je proizvođač opreme. http://www.alps.com/product/viva_31R2-A1/31R9-A1 . Oprema je dopuštena za uporabu samo u određenim uvjetima. http://www.alps.com/product/viva_31R2-A1/31R9-A1
[Bulgarian]	ALPS ELECTRIC CO. LTD. обявява, че радиоапаратът от тип 31R2-A1/31R9-A1 е в съответствие с Директива 2014/53/ЕУ. ALPS ELECTRIC CO. LTD. е производител на апарата. http://www.alps.com/product/viva_31R2-A1/31R9-A1 . Апаратът е разрешен за употреба само в определени условия. http://www.alps.com/product/viva_31R2-A1/31R9-A1
[Hungarian]	ALPS ELECTRIC CO. LTD. kijelenti, hogy a 31R2-A1/31R9-A1 típusú rádióberendezés megfelel a 2014/53/EU irányelvnek. Az EU-szabványokkal összhangban ez a berendezés csak az alábbi területeken használható: http://www.alps.com/product/viva_31R2-A1/31R9-A1 . ALPS ELECTRIC CO. LTD. nyilatkozza, hogy a 31R2-A1/31R9-A1 típusú rádióberendezés megfelel a 2014/53/EU irányelvnek. Az EU-szabványokkal összhangban ez a berendezés csak az alábbi területeken használható: http://www.alps.com/product/viva_31R2-A1/31R9-A1
[Turkish]	Bu ifade ALPS ELECTRIC CO. LTD. tarafından yapılmıştır ve ALPS ELECTRIC CO. LTD. tarafından onaylanmıştır. ALPS ELECTRIC CO. LTD. ALPS ELECTRIC CO. LTD. tarafından yapılmıştır ve ALPS ELECTRIC CO. LTD. tarafından onaylanmıştır. http://www.alps.com/product/viva_31R2-A1/31R9-A1 . Bu ifade ALPS ELECTRIC CO. LTD. tarafından yapılmıştır ve ALPS ELECTRIC CO. LTD. tarafından onaylanmıştır. http://www.alps.com/product/viva_31R2-A1/31R9-A1
[Croatian]	ALPS ELECTRIC CO. LTD. izjavlja, da je radio oprema tipa 31R2-A1/31R9-A1 skladna s direktivom 2014/53/EU. ALPS ELECTRIC CO. LTD. je proizvođač opreme. http://www.alps.com/product/viva_31R2-A1/31R9-A1 . Oprema je dopuštena za uporabu samo u određenim uvjetima. http://www.alps.com/product/viva_31R2-A1/31R9-A1

CAUTION - Danger of explosion if battery is incorrectly recharged. Replace only with the same or equivalent type.

CAUTION - Do not exposed to excessive heat such as sunlight, fire or the like.

WARNING

Do not forget the battery-Chemical Burn Hazard

If the contribution call battery is swallowed, it can cause severe internal burns in just a few hours and can lead to death.

Keep new and used batteries away from children.
If the battery compartment does not close securely, stop using the product and keep it away from children.

If you think batteries might have been swallowed or placed inside any part of the body, seek immediate medical attention.



This symbol is intended to alert the user to the presence of important operating and maintenance (servicing) instructions in the literature accompanying the appliance.



frequency band(s) in which the radio equipment operates; 2402 - 2480 MHz
maximum radio-frequency power transmitted in the frequency band(s) in which the radio equipment operates; 0.5 mW e.i.r.p.

[English]	Hereby, FUJITSU TEN LIMITED declares that the radio equipment type FT0086A is in compliance with Directive 2014/53/EU. The full text of the EU declaration of conformity is available at the following internet address: http://www.fujitsu-ten.com/support/regulation/eu_doc/
[Dutch]	Hierbij verklaart ik, FUJITSU TEN LIMITED, dat het type radioapparatuur FT0086A conform is met Richtlijn 2014/53/EU.
[German]	De volledige tekst van de EU-conformiteitsverklaring kan worden geraadpleegd op het volgende internetadres: http://www.fujitsu-ten.com/support/regulation/eu_doc/ Hiermit erkläre ich, FUJITSU TEN LIMITED, dass der Funkanlagentyp FT0086A der Richtlinie 2014/53/EU entspricht.
[French]	Der vollständige Text der EU-Konformitätsklärung ist unter der folgenden Internetadresse verfügbar: http://www.fujitsu-ten.com/support/regulation/eu_doc/ Le soussigné, FUJITSU TEN LIMITED, déclare que l'équipement radioélectrique du type FT0086A est conforme à la directive 2014/53/UE. Le texte complet de la déclaration UE de conformité est disponible à l'adresse internet suivante: http://www.fujitsu-ten.com/support/regulation/eu_doc/
[Spanish]	Por la presente, FUJITSU TEN LIMITED declara que el tipo de equipo radioeléctrico FT0086A es conforme con la Directiva 2014/53/UE. El texto completo de la declaración UE de conformidad está disponible en la dirección Internet siguiente: http://www.fujitsu-ten.com/support/regulation/eu_doc/
[Bulgarian]	Съобщавам FUJITSU TEN LIMITED за съответствие, че този тип радиосъоръжения FT0086A е в съответствие с Директивата 2014/53/ЕО. Цялостният текст на ЕС декларацията за съответствие може да се намери на следната интернет адрес: http://www.fujitsu-ten.com/support/regulation/eu_doc/
[Greek]	Με την παρούσα εγώ, FUJITSU TEN LIMITED, δηλώνω ότι ο πομποδέκτης FT0086A πληροί την οδηγία 2014/53/ΕΕ. Το πλήρες κείμενο της Δήλωσης Συμμόρφωσης ΕΕ διατίθεται στην ακόλουθη ιστοσελίδα στο διαδίκτυο: http://www.fujitsu-ten.com/support/regulation/eu_doc/
[Czech]	Tímto FUJITSU TEN LIMITED prohlašuje, že typ rádiového zařízení FT0086A je v souladu se směrnicí 2014/53/EU. Úplné znění EU prohlášení o shodě je k dispozici na této internetové adrese: http://www.fujitsu-ten.com/support/regulation/eu_doc/
[Danish]	Hermed erklærer FUJITSU TEN LIMITED, at radioudrustningen FT0086A er i overensstemmelse med direktiv 2014/53/EU. EU-overensstemmelseserklæringens fulde tekst kan findes på følgende internetadresse: http://www.fujitsu-ten.com/support/regulation/eu_doc/
[Italian]	Il fabbricante, FUJITSU TEN LIMITED, dichiara che il tipo di apparecchiatura radio FT0086A è conforme alla direttiva 2014/53/UE. Il testo completo della dichiarazione di conformità UE è disponibile al seguente indirizzo Internet: http://www.fujitsu-ten.com/support/regulation/eu_doc/
[Portuguese]	O(a) abaixo assinado(a) FUJITSU TEN LIMITED declara que o presente tipo de equipamento de rádio FT0086A está em conformidade com a Diretiva 2014/53/UE. O texto integral da declaração de conformidade está disponível no seguinte endereço de Internet: http://www.fujitsu-ten.com/support/regulation/eu_doc/
[Finnish]	FUJITSU TEN LIMITED vakuuttaa, että radiolaitetyyppi FT0086A on direktiivin 2014/53/EU mukainen. EU-vaatimustenmukaisuuskäytännön täysimittainen teksti on saatavilla seuraavassa internetosoitteissa: http://www.fujitsu-ten.com/support/regulation/eu_doc/
[Swedish]	Härmed försäkrar FUJITSU TEN LIMITED att denna typ av radioutrustning FT0086A överensstämmer med direktiv 2014/53/EU. Den fullständiga texten till EU-försäkran om överensstämmelse finns på följande webbadress: http://www.fujitsu-ten.com/support/regulation/eu_doc/
[Polish]	FUJITSU TEN LIMITED niniejszym oświadcza, że typ urządzenia radiowego FT0086A jest zgodny z Dyrektywą 2014/53/UE. Pełny tekst deklaracji zgodności UE jest dostępny pod następującym adresem internetowym: http://www.fujitsu-ten.com/support/regulation/eu_doc/
[Hungarian]	FUJITSU TEN LIMITED igazolja, hogy a FT0086A típusú rádióberendezés megfelel a 2014/53/EU irányelvnek. Az EU-megfelelőségi nyilatkozat teljes szövege elérhető a következő internetes címen: http://www.fujitsu-ten.com/support/regulation/eu_doc/
[Slovak]	FUJITSU TEN LIMITED týmto vyhlasuje, že rádiové zariadenie typu FT0086A je v súlade so smernicou 2014/53/EU. Úplné EU vyhlásenie o zhode je k dispozícii na tejto internetovej adrese: http://www.fujitsu-ten.com/support/regulation/eu_doc/
[Slovenian]	FUJITSU TEN LIMITED potrjuje, da je tip radijske opreme FT0086A skladen z Direktivo 2014/53/EU. Celotno besedilo izjave EU o skladnosti je na voljo na naslednjem spletnem naslovu: http://www.fujitsu-ten.com/support/regulation/eu_doc/
[Estonian]	Käesolevaga deklareerib FUJITSU TEN LIMITED, et käesoleva raadioseadme tüüp FT0086A vastab direktiivi 2014/53/EL nõuetele. EU vastavusdeklaratsiooni täielik tekst on kätesaadav järgmisel internetiaadressil: http://www.fujitsu-ten.com/support/regulation/eu_doc/
[Latvian]	Ar šo FUJITSU TEN LIMITED deklarē, ka radioiekārtā FT0086A atbilst Direktīvai 2014/53/ES. Pilns ES atbilstības deklarācijas teksts ir pieejams šādā interneta vietnē: http://www.fujitsu-ten.com/support/regulation/eu_doc/
[Lithuanian]	Aš, FUJITSU TEN LIMITED, patvirtinu, kad radio įrenginio tipas FT0086A atitinka Direktyvą 2014/53/ES. Visas ES atitikties deklaracijos tekstas prieinamas šiuo interneto adresu: http://www.fujitsu-ten.com/support/regulation/eu_doc/
[Romanian]	Prin prezenta, FUJITSU TEN LIMITED declară că tipul de echipament radio FT0086A este în conformitate cu Directiva 2014/53/UE. Textul integral al declarației UE de conformitate este disponibil la următoarea adresă internet: http://www.fujitsu-ten.com/support/regulation/eu_doc/
[Croatian]	FUJITSU TEN LIMITED ovime izjavljuje da je radijska oprema tipa FT0086A u skladu s Direktivom 2014/53/EU. Cjeloviti tekst EU izjave o skladnosti dostupan je na sljedećoj internetskoj adresi: http://www.fujitsu-ten.com/support/regulation/eu_doc/
[Icelandic]	Hér með, þýar FUJITSU TEN LIMITED því yfir að gerð útvörubúnaðinn FT0086A samræmist tilskipun 2014/53/UE. Aflur texti ESB-samræmisýfringjanna er aðgengilegur á eftirfarandi veffangi: http://www.fujitsu-ten.com/support/regulation/eu_doc/
[Norwegian]	FUJITSU TEN LIMITED erklærer herved at radioudrustningen FT0086A er i samsvar med direktiv 2014/53/EU. Den fulstendige teksten i EU-erklæringen er tilgjengelig på følgende internetadresse: http://www.fujitsu-ten.com/support/regulation/eu_doc/
[Macedonian]	Со ова, FUJITSU TEN LIMITED изјавува дека радио опремата од типот FT0086A е во согласност со Директивата 2014/53/EU. Целостен текст на ЕУ изјавата за соодразност е достапен на следната интернет адреса: http://www.fujitsu-ten.com/support/regulation/eu_doc/
[Turkish]	FUJITSU TEN LIMITED, FT0086A türü telisi ekipmanının 2014/53/UE Direktifine uygun olduğunu beyan etmektedir. A8 uygunluk beyanının tam metnini aşağıdaki internet adresinden ulaşabilirsiniz: http://www.fujitsu-ten.com/support/regulation/eu_doc/
[Cmogorski jezik]	Ovim, FUJITSU TEN LIMITED izjavljuje da je tip radio opreme FT0086A u skladu sa Direktivom 2014/53/UE. Cjelokupan tekst EU deklaracije o usklađenosti dostupan je na sljedećoj internet adresi: http://www.fujitsu-ten.com/support/regulation/eu_doc/

Panasonic

Panasonic Corporation Automotive & Industrial Systems company
4261 Ikonobe-cho, Tsuzuki-ku, Yokohama-shi, Kanagawa-ken, 224-8520, Japan

Tel: +81 50-3689-7126 Fax: +81 45-931-0806
frequency band(s) in which the radio equipment operates: 2402-2480MHz
maximum radio-frequency power transmitted in the frequency band(s) in which the radio equipment operates: 1.01 mW

CE

[English]	Hereby, Panasonic Corporation declares that the radio equipment type CQ-3206F0JT,CQ-3206F1JT,CQ-3246F0JT,CQ-3246F1JT is in compliance with Directive 2014/53/EU. The full text of the EU declaration of conformity is available at the following internet address: http://www.ptc.panasonic.eu/
[Dutch]	Hierbij verklaar ik, Panasonic Corporation, dat het type radioapparatuur CQ-3206F0JT,CQ-3206F1JT,CQ-3246F0JT,CQ-3246F1JT conform is met Richtlijn 2014/53/EU.
[German]	Hiermit erkläre Panasonic Corporation, dass der Funkanlageentyp CQ-3206F0JT,CQ-3206F1JT,CQ-3246F0JT,CQ-3246F1JT der Richtlinie 2014/53/EU entspricht. Der vollständige Text der EU-Konformitätserklärung ist unter der folgenden Internetadresse verfügbar: http://www.ptc.panasonic.eu/
[French]	Le soussigné, Panasonic Corporation, déclare que l'équipement radioélectrique du type CQ-3206F0JT,CQ-3206F1JT,CQ-3246F0JT,CQ-3246F1JT est conforme à la directive 2014/53/UE. Le texte complet de la déclaration UE de conformité est disponible à l'adresse internet suivante: http://www.ptc.panasonic.eu/
[Spanish]	Por la presente, Panasonic Corporation declara que el tipo de equipo radioeléctrico CQ-3206F0JT,CQ-3206F1JT,CQ-3246F0JT,CQ-3246F1JT es conforme con la Directiva 2014/53/UE. El texto completo de la declaración UE de conformidad está disponible en la dirección Internet siguiente: http://www.ptc.panasonic.eu/
[Bulgarian]	С настоящото Panasonic Corporation декларира, че този тип радиоелектрично съоръжение CQ-3206F0JT,CQ-3206F1JT,CQ-3246F0JT,CQ-3246F1JT е в съответствие с Директива 2014/53/ЕО. Цялостният текст на ЕС декларацията за съответствие може да се намери на следния интернет адрес: http://www.ptc.panasonic.eu/
[Greek]	Με την παρούσα ο/η Panasonic Corporation, δηλώνει ο/η πρόβλεψη CQ-3206F0JT,CQ-3206F1JT,CQ-3246F0JT,CQ-3246F1JT πληροί την οδηγία 2014/53/ΕΕ. Το πλήρες κείμενο της δήλωσης συμμόρφωσης ΕΕ βρίσκεται στην ακόλουθη ιστοσελίδα στο διαδίκτυο: http://www.ptc.panasonic.eu/
[Czech]	Tímto Panasonic Corporation prohlašuje, že typ rádiového zařízení CQ-3206F0JT,CQ-3206F1JT,CQ-3246F0JT,CQ-3246F1JT je v souladu se směrnicí 2014/53/EU. Úplně znění EU prohlášení o shodě je k dispozici na této internetové adrese: http://www.ptc.panasonic.eu/
[Danish]	Hiermed erklærer Panasonic Corporation, at radioudrustningstypen CQ-3206F0JT,CQ-3206F1JT,CQ-3246F0JT,CQ-3246F1JT er i overensstemmelse med direktiv 2014/53/UE. EU-overensstemmelseserklæringens fulde tekst kan findes på følgende internetadresse: http://www.ptc.panasonic.eu/
[Italian]	Il fabbricante, Panasonic Corporation, dichiara che il tipo di apparecchiatura radio CQ-3206F0JT,CQ-3206F1JT,CQ-3246F0JT,CQ-3246F1JT è conforme alla direttiva 2014/53/UE. Il testo completo della dichiarazione di conformità UE è disponibile al seguente indirizzo Internet: http://www.ptc.panasonic.eu/
[Portuguese]	O(a) abaixo assinado(a) Panasonic Corporation declara que o presente tipo de equipamento de rádio CQ-3206F0JT,CQ-3206F1JT,CQ-3246F0JT,CQ-3246F1JT está em conformidade com a Diretiva 2014/53/UE. O texto integral da declaração de conformidade está disponível no seguinte endereço de Internet: http://www.ptc.panasonic.eu/
[Finnish]	Panasonic Corporation vakuuttaa, että radioalajetyyppi CQ-3206F0JT,CQ-3206F1JT,CQ-3246F0JT,CQ-3246F1JT on direktiivin 2014/53/EU mukainen. EU-vaatimustenmukaisuusvakuutuksen täysimittainen teksti on saatavilla seuraavassa internetosoitteessa: http://www.ptc.panasonic.eu/
[Swedish]	Härmed förklarar Panasonic Corporation att denna typ av radoutrustning CQ-3206F0JT,CQ-3206F1JT,CQ-3246F0JT,CQ-3246F1JT överensstämmer med direktiv 2014/53/UE. Den fullständiga texten till EU-erkläring om överensstämmelse finns på följande webbadress: http://www.ptc.panasonic.eu/
[Polish]	Panasonic Corporation niniejszym oświadcza, że typ urządzenia radiowego CQ-3206F0JT,CQ-3206F1JT,CQ-3246F0JT,CQ-3246F1JT jest zgodny z dyrektywą 2014/53/UE. Pełny tekst deklaracji zgodności UE jest dostępny pod następującym adresem internetowym: http://www.ptc.panasonic.eu/
[Hungarian]	Panasonic Corporation kijelenti, hogy a CQ-3206F0JT,CQ-3206F1JT,CQ-3246F0JT,CQ-3246F1JT típusú rádióberendezés megfelel a 2014/53/EU irányelvnek. Az EU-megfelelési nyilatkozat teljes szövege elérhető a következő internetes címen: http://www.ptc.panasonic.eu/
[Slovak]	Panasonic Corporation týmto vyhlasuje, že rádiové zariadenie typu CQ-3206F0JT,CQ-3206F1JT,CQ-3246F0JT,CQ-3246F1JT je v súlade so smernicou 2014/53/UE. Úplne EÚ vyhlásenie o zhode je k dispozícii na tejto internetovej adrese: http://www.ptc.panasonic.eu/
[Slovenian]	Panasonic Corporation potrjuje, da je to radijske opreme CQ-3206F0JT,CQ-3206F1JT,CQ-3246F0JT,CQ-3246F1JT skladen z Direktivo 2014/53/UE. Celotno besedilo izjave EU o skladnosti je na voljo na naslednjem spletnem naslovu: http://www.ptc.panasonic.eu/
[Estonian]	Käesolevaga deklareerb Panasonic Corporation, et käesolev raadioseadme tüüp CQ-3206F0JT,CQ-3206F1JT,CQ-3246F0JT,CQ-3246F1JT vastab direktiivi 2014/53/EL nõuetele. EU vastavusdeklaratsiooni täielik tekst on kättesaadav järgmisel internetiaadressil: http://www.ptc.panasonic.eu/
[Latvian]	Ar šo Panasonic Corporation deklarā, ka radioiekārtu CQ-3206F0JT,CQ-3206F1JT,CQ-3246F0JT,CQ-3246F1JT atbilst Direktīvai 2014/53/ES. Pilns ES atbilstības deklarācijas teksts ir pieejams šādā internetā vietnē: http://www.ptc.panasonic.eu/
[Lithuanian]	At, Panasonic Corporation, patvirtina, kad radio įrenginio tipas CQ-3206F0JT,CQ-3206F1JT,CQ-3246F0JT,CQ-3246F1JT atitinka Direktyvą 2014/53/ES. Visas ES atitikties deklaracijos tekstas prieinamas šiuo interneto adresu: http://www.ptc.panasonic.eu/
[Romanian]	Prin prezenta, Panasonic Corporation declară că tipul de echipamente radio CQ-3206F0JT,CQ-3206F1JT,CQ-3246F0JT,CQ-3246F1JT este în conformitate cu Directiva 2014/53/UE. Textul integral al declarației UE de conformitate este disponibil la următoarea adresă internet: http://www.ptc.panasonic.eu/
[Croatian]	Panasonic Corporation ovime izjavuje da je radijska oprema tipa CQ-3206F0JT,CQ-3206F1JT,CQ-3246F0JT,CQ-3246F1JT u skladu s Direktivom 2014/53/UE. Cjeloviti tekst EU izjave o skladnosti dostupan je na sljedećoj internetnoj adresi: http://www.ptc.panasonic.eu/
[Icelandic]	Hér með, Yfir Panasonic Corporation þvi yfi að gerð útlitþaðunanna CQ-3206F0JT,CQ-3206F1JT,CQ-3246F0JT,CQ-3246F1JT samræmist tilskipun 2014/53/UE. Allur texti ESB-samræmsyfyrirspánninnar er aðgengilegur á eftirfarandi veffangi: http://www.ptc.panasonic.eu/
[Norwegian]	Panasonic Corporation erklærer herved at radioustrustningen CQ-3206F0JT,CQ-3206F1JT,CQ-3246F0JT,CQ-3246F1JT er i samsvar med direktiv 2014/53/UE. Den fullstendige teksten i EU-erklæringen er tilgjengelig på følgende internetadresse: http://www.ptc.panasonic.eu/
[Macedonian]	Со ова, Panasonic Corporation објавува дека типот CQ-3206F0JT,CQ-3206F1JT,CQ-3246F0JT,CQ-3246F1JT е во согласност со Директивата 2014/53/ЕУ. Целоан текст на ЕУ изјавата за усогласност е достапен на следниот интернет адрес: http://www.ptc.panasonic.eu/
[Turkish]	Panasonic Corporation, CQ-3206F0JT,CQ-3206F1JT,CQ-3246F0JT,CQ-3246F1JT türü telesi ekipmanının 2014/53/UE Direktifine uygun olduğunu beyan etmektedir. AB uyumluluk beyanının tam metnini aşağıdaki internet adresinden ulaşabilir: http://www.ptc.panasonic.eu/
[Cromogian] jezik]	Ovim, Panasonic Corporation izjavuje da je tip radio opreme CQ-3206F0JT,CQ-3206F1JT,CQ-3246F0JT,CQ-3246F1JT u skladu sa Direktivom 2014/53/UE. Cjelokupan tekst EU deklaracije o usklađenosti dostupan je na sljedećoj internet adresi: http://www.ptc.panasonic.eu/

Panasonic

Panasonic Corporation Automotive & Industrial Systems company
4261 Dotonbo-cho, Tsuzuki-ku, Yokohama-shi, Kanagawa-ken, 224-8520, Japan
Tel: +81 50-3669-7126 Fax: +81 45-931-0806

CE

frequency band(s) in which the radio equipment operates; 2402-2480MHz
maximum radio-frequency power transmitted in the frequency band(s) in which the radio equipment operates; 0.618 mW

[English]	Hereby, Panasonic Corporation declares that the radio equipment type CQ-1293F0TT,CQ-1293F2TT,CQ-1293F4TT,CQ-1293F6TT,CQ-1294F0AE,CQ-1294F1AE,CQ-1294F2AE,CQ-1294F3AE is in compliance with Directive 2014/53/EU. The full text of the EU declaration of conformity is available at the following internet address: http://www.ptc.panasonic.eu/
[Dutch]	Hierbij verklaart Panasonic Corporation, dat het type radioapparatuur CQ-1293F0TT,CQ-1293F2TT,CQ-1293F4TT,CQ-1293F6TT,CQ-1294F0AE,CQ-1294F1AE,CQ-1294F2AE,CQ-1294F3AE conform is met Richtlijn 2014/53/EU. Het volledige tekst van de EU-conformiteitsverklaring kan worden geraadpleegd op het volgende internetadres: http://www.ptc.panasonic.eu/
[German]	Hiermit erklärt Panasonic Corporation, dass der FunkanlageTyp CQ-1293F0TT,CQ-1293F2TT,CQ-1293F4TT,CQ-1293F6TT,CQ-1294F0AE,CQ-1294F1AE,CQ-1294F2AE,CQ-1294F3AE der Richtlinie 2014/53/EU entspricht. Der vollständige Text der EU-Konformitätserklärung ist unter der folgenden Internetadresse verfügbar: http://www.ptc.panasonic.eu/
[French]	Le soussigné, Panasonic Corporation, déclare que l'équipement radioélectrique du type CQ-1293F0TT,CQ-1293F2TT,CQ-1293F4TT,CQ-1293F6TT,CQ-1294F0AE,CQ-1294F1AE,CQ-1294F2AE,CQ-1294F3AE est conforme à la directive 2014/53/UE. Le texte complet de la déclaration UE de conformité est disponible à l'adresse internet suivante: http://www.ptc.panasonic.eu/
[Spanish]	Por la presente, Panasonic Corporation declara que el tipo de equipo radioeléctrico CQ-1293F0TT,CQ-1293F2TT,CQ-1293F4TT,CQ-1293F6TT,CQ-1294F0AE,CQ-1294F1AE,CQ-1294F2AE,CQ-1294F3AE es conforme con la Directiva 2014/53/UE. El texto completo de la declaración UE de conformidad está disponible en la dirección Internet siguiente: http://www.ptc.panasonic.eu/
[Bulgarian]	С настоящото Panasonic Corporation декларира, че този тип радиосъоръжение CQ-1293F0TT,CQ-1293F2TT,CQ-1293F4TT,CQ-1293F6TT,CQ-1294F0AE,CQ-1294F1AE,CQ-1294F2AE,CQ-1294F3AE е в съответствие с Директива 2014/53/ЕО. Цялостният текст на ЕС декларацията за съответствие може да се намери на следния интернет адрес: http://www.ptc.panasonic.eu/
[Greek]	Με την παρούσα Panasonic Corporation, δηλώνω ότι ο πομπή/λήπτης CQ-1293F0TT,CQ-1293F2TT,CQ-1293F4TT,CQ-1293F6TT,CQ-1294F0AE,CQ-1294F1AE,CQ-1294F2AE,CQ-1294F3AE πληροί την οδηγία 2014/53/ΕΕ. Το πλήρες κείμενο της δήλωσης συμμόρφωσης ΕΕ βρίσκεται στην ακόλουθη ιστοσελίδα στο διαδίκτυο: http://www.ptc.panasonic.eu/
[Czech]	Tímto Panasonic Corporation prohlašuje, že typ rádiového zařízení CQ-1293F0TT,CQ-1293F2TT,CQ-1293F4TT,CQ-1293F6TT,CQ-1294F0AE,CQ-1294F1AE,CQ-1294F2AE,CQ-1294F3AE je v souladu se směrnicí 2014/53/EU. Upřesnění textu EU prohlášení o shodě je k dispozici na této internetové adrese: http://www.ptc.panasonic.eu/
[Danish]	Hiermed erklærer Panasonic Corporation, at radioudstyretypen CQ-1293F0TT,CQ-1293F2TT,CQ-1293F4TT,CQ-1293F6TT,CQ-1294F0AE,CQ-1294F1AE,CQ-1294F2AE,CQ-1294F3AE er i overensstemmelse med direktiv 2014/53/EU. EU-overensstemmelseserklæringen fulde tekst kan findes på følgende internetadresse: http://www.ptc.panasonic.eu/
[Italian]	Il fabbricante, Panasonic Corporation, dichiara che il tipo di apparecchiatura radio CQ-1293F0TT,CQ-1293F2TT,CQ-1293F4TT,CQ-1293F6TT,CQ-1294F0AE,CQ-1294F1AE,CQ-1294F2AE,CQ-1294F3AE è conforme alla direttiva 2014/53/UE. Il testo completo della dichiarazione di conformità UE è disponibile al seguente indirizzo Internet: http://www.ptc.panasonic.eu/
[Portuguese]	O(a) abaixo assinado(a) Panasonic Corporation declara que o presente tipo de equipamento de rádio CQ-1293F0TT,CQ-1293F2TT,CQ-1293F4TT,CQ-1293F6TT,CQ-1294F0AE,CQ-1294F1AE,CQ-1294F2AE,CQ-1294F3AE está em conformidade com a Diretiva 2014/53/UE. O texto integral da declaração de conformidade está disponível no seguinte endereço de Internet: http://www.ptc.panasonic.eu/
[Finnish]	Panasonic Corporation vakuuttaa, että radiolaitetyyppi CQ-1293F0TT,CQ-1293F2TT,CQ-1293F4TT,CQ-1293F6TT,CQ-1294F0AE,CQ-1294F1AE,CQ-1294F2AE,CQ-1294F3AE on direktiivin 2014/53/EU mukainen. EU-vastuustunnustamuskäytökäytöksen täysimittainen teksti on saatavilla seuraavassa internetosoitteessa: http://www.ptc.panasonic.eu/
[Swedish]	Härmed försäkrar Panasonic Corporation att denna typ av radioutrustning CQ-1293F0TT,CQ-1293F2TT,CQ-1293F4TT,CQ-1293F6TT,CQ-1294F0AE,CQ-1294F1AE,CQ-1294F2AE,CQ-1294F3AE överensstämmer med direktiv 2014/53/EU. Den fullständiga texten till EU-förklaring om överensstämmelse finns på följande webbadress: http://www.ptc.panasonic.eu/
[Polish]	Panasonic Corporation niniejszym oświadcza, że typ urządzenia radiowego CQ-1293F0TT,CQ-1293F2TT,CQ-1293F4TT,CQ-1293F6TT,CQ-1294F0AE,CQ-1294F1AE,CQ-1294F2AE,CQ-1294F3AE jest zgodny z dyrektywą 2014/53/UE. Pełny tekst deklaracji zgodności z dyrektywą jest dostępny pod następującym adresem internetowym: http://www.ptc.panasonic.eu/
[Hungarian]	Panasonic Corporation igazolja, hogy a CQ-1293F0TT,CQ-1293F2TT,CQ-1293F4TT,CQ-1293F6TT,CQ-1294F0AE,CQ-1294F1AE,CQ-1294F2AE,CQ-1294F3AE típusú rádióberendezés megfelel a 2014/53/EU irányelvnek. Az EU-megfelelőségi nyilatkozat teljes szövege elérhető a következő internetes címen: http://www.ptc.panasonic.eu/
[Slovak]	Panasonic Corporation týmto vyhlasuje, že rádiové zariadenie typu CQ-1293F0TT,CQ-1293F2TT,CQ-1293F4TT,CQ-1293F6TT,CQ-1294F0AE,CQ-1294F1AE,CQ-1294F2AE,CQ-1294F3AE je v súlade so smernicou 2014/53/EU. Upresnenie textu EU vyhlásenia o zhode je k dispozícii na tejto internetovej adrese: http://www.ptc.panasonic.eu/
[Slovenian]	Panasonic Corporation potrjuje, da je tip radijske opreme CQ-1293F0TT,CQ-1293F2TT,CQ-1293F4TT,CQ-1293F6TT,CQ-1294F0AE,CQ-1294F1AE,CQ-1294F2AE,CQ-1294F3AE skladen z Direktivo 2014/53/EU. Celotno besedilo izjave EU o skladnosti je na voljo na naslednjem spletnem naslovu: http://www.ptc.panasonic.eu/
[Estonian]	Käesolevaga deklareerib Panasonic Corporation, et käesoleva raadioseadme tüüp CQ-1293F0TT,CQ-1293F2TT,CQ-1293F4TT,CQ-1293F6TT,CQ-1294F0AE,CQ-1294F1AE,CQ-1294F2AE,CQ-1294F3AE vastab direktiivi 2014/53/EÜ nõudele. EU vastavusdeklaratsiooni täielik tekst on kättesaadav järgmisel internetiaadressil: http://www.ptc.panasonic.eu/
[Latvian]	Ar šo Panasonic Corporation deklarē, ka radioiekārtas CQ-1293F0TT,CQ-1293F2TT,CQ-1293F4TT,CQ-1293F6TT,CQ-1294F0AE,CQ-1294F1AE,CQ-1294F2AE,CQ-1294F3AE atbilst Direktīvai 2014/53/ES. Pilns šīs atbilstības deklarācijas teksts ir pieejams šādā internetā: http://www.ptc.panasonic.eu/
[Lithuanian]	AI, Panasonic Corporation, patvirtina, kad radio priemonių tipas CQ-1293F0TT,CQ-1293F2TT,CQ-1293F4TT,CQ-1293F6TT,CQ-1294F0AE,CQ-1294F1AE,CQ-1294F2AE,CQ-1294F3AE atitinka Direktivą 2014/53/ES. Visas ES atitikties deklaracijos tekstas prieinamas šiuo interneto adresu: http://www.ptc.panasonic.eu/
[Romanian]	Prin prezenta, Panasonic Corporation declara ca tipul de echipament radio CQ-1293F0TT,CQ-1293F2TT,CQ-1293F4TT,CQ-1293F6TT,CQ-1294F0AE,CQ-1294F1AE,CQ-1294F2AE,CQ-1294F3AE este in conformitate cu Directiva 2014/53/UE. Textul integral al declaratiei UE de conformitate este disponibil la urmatorul adres internet: http://www.ptc.panasonic.eu/
[Croatian]	Panasonic Corporation potvrđuje da je radio oprema tipa CQ-1293F0TT,CQ-1293F2TT,CQ-1293F4TT,CQ-1293F6TT,CQ-1294F0AE,CQ-1294F1AE,CQ-1294F2AE,CQ-1294F3AE u skladu s Direktivom 2014/53/UE. Cjeloviti tekst EU izjave o sukladnosti dostupan je na sljedećoj internetskoj adresi: http://www.ptc.panasonic.eu/
[Icelandic]	Hér með, lýsir Panasonic Corporation því yfir að gerð útvörubúnaðarins CQ-1293F0TT,CQ-1293F2TT,CQ-1293F4TT,CQ-1293F6TT,CQ-1294F0AE,CQ-1294F1AE,CQ-1294F2AE,CQ-1294F3AE samræmist tilskipun 2014/53/UE. Allur texti ESB-samræmisfrýsingsáttinnar er aðgengilegur á eftirfarandi veffangi: http://www.ptc.panasonic.eu/
[Norwegian]	Panasonic Corporation erklærer herved at radioustyretypen CQ-1293F0TT,CQ-1293F2TT,CQ-1293F4TT,CQ-1293F6TT,CQ-1294F0AE,CQ-1294F1AE,CQ-1294F2AE,CQ-1294F3AE er i samsvar med direktiv 2014/53/UE. Den fulle teksten til EU-erklæringen er tilgjengelig på følgende internetadresse: http://www.ptc.panasonic.eu/
[Macedonian]	Со ова, Panasonic Corporation изјавува дека радио опремата на типот CQ-1293F0TT,CQ-1293F2TT,CQ-1293F4TT,CQ-1293F6TT,CQ-1294F0AE,CQ-1294F1AE,CQ-1294F2AE,CQ-1294F3AE е во согласност со Директивата 2014/53/EU. Целосниот текст на EV изјавата за соодržаност е достапен на следната интернет адреса: http://www.ptc.panasonic.eu/
[Turkish]	Panasonic Corporation, CQ-1293F0TT,CQ-1293F2TT,CQ-1293F4TT,CQ-1293F6TT,CQ-1294F0AE,CQ-1294F1AE,CQ-1294F2AE,CQ-1294F3AE türü telis ekipmanın 2014/53/EU Direktifine uygun olduğunu beyan etmektedir. AB uygunluk beyanının tam metnini aşağıdaki internet adresinden ulaşabilirsiniz: http://www.ptc.panasonic.eu/
[Cmogorski jezik]	Ovim, Panasonic Corporation izjavuje da je tip radio opreme CQ-1293F0TT,CQ-1293F2TT,CQ-1293F4TT,CQ-1293F6TT,CQ-1294F0AE,CQ-1294F1AE,CQ-1294F2AE,CQ-1294F3AE u skladu sa Direktivom 2014/53/UE. Cjelokupan tekst EU deklaracije o usklađenosti dostupan je na sljedećoj internet adresi: http://www.ptc.panasonic.eu/

Panasonic

Panasonic Corporation Automotive & Industrial Systems company
4261 Konobe-cho, Tsuzuki-ku, Yokohama-shi, Kanagawa-ken, 224-8520, Japan
Tel: +81 50-3689-7126 Fax: +81 45-931-0806

CE

[English]	Hereby, Panasonic Corporation declares that the radio equipment type CQ-1Z93F11T,CQ-1Z93F31T,CQ-1Z93F51T,CQ-1Z93F71T,CQ-1Z93F91T,CQ-1Z93E0AE,CQ-1Z93E2AE is in compliance with Directive 2014/53/EU. The full text of the EU declaration of conformity is available at the following internet address: http://www.ptc.panasonic.eu/
[Dutch]	Hierbij verklaart Panasonic Corporation, dat het type radioapparatuur CQ-1Z93F11T,CQ-1Z93F31T,CQ-1Z93F51T,CQ-1Z93F71T,CQ-1Z93E0AE,CQ-1Z93E2AE conform is met Richtlijn 2014/53/EU. De volledige tekst van de EU-conformiteitsverklaring kan worden geraadpleegd op het volgende internetadres: http://www.ptc.panasonic.eu/
[German]	Hiermit erklart Panasonic Corporation, dass der Funkanlagen-typ CQ-1Z93F11T,CQ-1Z93F31T,CQ-1Z93F51T,CQ-1Z93F71T,CQ-1Z93E0AE,CQ-1Z93E2AE der Richtlinie 2014/53/EU entspricht. Der vollstandige Text der EU-Konformitatsverklarung ist unter der folgenden Internetadresse verfugbar: http://www.ptc.panasonic.eu/
[French]	Le soussign, Panasonic Corporation, dclare que l'quipement radiolectrique du type CQ-1Z93F11T,CQ-1Z93F31T,CQ-1Z93F51T,CQ-1Z93F71T,CQ-1Z93E0AE,CQ-1Z93E2AE est conforme  la directive 2014/53/UE. Le texte complet de la dclaration UE de conformit est disponible  l'adresse internet suivante: http://www.ptc.panasonic.eu/
[Spanish]	Por la presente, Panasonic Corporation declara que el tipo de equipo radioelctrico CQ-1Z93F11T,CQ-1Z93F31T,CQ-1Z93F51T,CQ-1Z93F71T,CQ-1Z93E0AE,CQ-1Z93E2AE es conforme con la Directiva 2014/53/UE. El texto completo de la declaracin UE de conformidad est disponible en la direccin Internet siguiente: http://www.ptc.panasonic.eu/
[Bulgarian]	С настоящото Panasonic Corporation дeклapиpа, че типът на радиоeквипмeнт CQ-1Z93F11T,CQ-1Z93F31T,CQ-1Z93F51T,CQ-1Z93F71T,CQ-1Z93E0AE,CQ-1Z93E2AE e в съответствие с Директивa 2014/53/ЕC. Цялостният текст на ЕС декларацията за съответствие може да се намери на следната интернет адрес: http://www.ptc.panasonic.eu/
[Greek]	Με την παρούσα ο/η Panasonic Corporation, δηλώνει ότι ο ραδιοεξοπλισμός CQ-1Z93F11T,CQ-1Z93F31T,CQ-1Z93F51T,CQ-1Z93F71T,CQ-1Z93E0AE,CQ-1Z93E2AE πληροί την οδηγία 2014/53/ΕΕ. Το πλήρες κείμενο της δήλωσης συμμόρφωσης ΕΕ βρίσκεται στην ακόλουθη ιστοσελίδα στο διαδίκτυο: http://www.ptc.panasonic.eu/
[Czech]	Tímto Panasonic Corporation prohlašuje, že typ rádiového zařízení CQ-1Z93F11T,CQ-1Z93F31T,CQ-1Z93F51T,CQ-1Z93F71T,CQ-1Z93E0AE,CQ-1Z93E2AE je v souladu se směrnicí 2014/53/EU. Úplně znění EU prohlášení o shodě je k dispozici na této internetové adrese: http://www.ptc.panasonic.eu/
[Danish]	Hermed erklærer Panasonic Corporation, at radioudstyret CQ-1Z93F11T,CQ-1Z93F31T,CQ-1Z93F51T,CQ-1Z93F71T,CQ-1Z93E0AE,CQ-1Z93E2AE er i overensstemmelse med direktiv 2014/53/EU. Den fuldstændige tekst til EU-overensstemmelseserklaringen findes p det flgende internetadresse: http://www.ptc.panasonic.eu/
[Italian]	Il fabbricante, Panasonic Corporation, dichiara che il tipo di apparecchiatura radio CQ-1Z93F11T,CQ-1Z93F31T,CQ-1Z93F51T,CQ-1Z93F71T,CQ-1Z93E0AE,CQ-1Z93E2AE  conforme alla direttiva 2014/53/UE. Il testo completo della dichiarazione di conformit UE  disponibile al seguente indirizzo Internet: http://www.ptc.panasonic.eu/
[Portuguese]	O(s) abaixo assinado(s) Panasonic Corporation declara que o presente tipo de equipamento de rdio CQ-1Z93F11T,CQ-1Z93F31T,CQ-1Z93F51T,CQ-1Z93F71T,CQ-1Z93E0AE,CQ-1Z93E2AE est em conformidade com a Diretiva 2014/53/UE. O texto integral da declarao de conformidade est disponvel no seguinte endreo de Internet: http://www.ptc.panasonic.eu/
[Finnish]	Panasonic Corporation vakuuttaa, ett radioaleityyppi CQ-1Z93F11T,CQ-1Z93F31T,CQ-1Z93F51T,CQ-1Z93F71T,CQ-1Z93E0AE,CQ-1Z93E2AE on direktivn 2014/53/EU mukainen. EU-vastuustuntumuksivakuutuksen tytsittinen teksti on saatavilla seuraavassa internetosoitteessa: http://www.ptc.panasonic.eu/
[Swedish]	Herned frsakar Panasonic Corporation att denna typ av radioustrning CQ-1Z93F11T,CQ-1Z93F31T,CQ-1Z93F51T,CQ-1Z93F71T,CQ-1Z93E0AE,CQ-1Z93E2AE verensstammer med direktiv 2014/53/EU. Den fullstandiga texten till EU-frsakran om verensstammelse finns p fljande webbadress: http://www.ptc.panasonic.eu/
[Polish]	Panasonic Corporation niniejszym oświadczamy, że typ urządzenia radiowego CQ-1Z93F11T,CQ-1Z93F31T,CQ-1Z93F51T,CQ-1Z93F71T,CQ-1Z93E0AE,CQ-1Z93E2AE jest zgodny z dyrektyw 2014/53/UE. Pełny tekst deklaracji zgodności UE jest dostępny pod następującym adresem internetowym: http://www.ptc.panasonic.eu/
[Hungarian]	Panasonic Corporation igazolja, hogy a CQ-1Z93F11T,CQ-1Z93F31T,CQ-1Z93F51T,CQ-1Z93F71T,CQ-1Z93E0AE,CQ-1Z93E2AE típusu radiobehatrs megfelel a 2014/53/EU rnyelvrnek. Az EU-megfelelısg nyilatkozat teljes szvege elrhet a kvetkez internetes cmn: http://www.ptc.panasonic.eu/
[Slovak]	Panasonic Corporation potvrdzuje, že typ rádiovho zariadenia typu CQ-1Z93F11T,CQ-1Z93F31T,CQ-1Z93F51T,CQ-1Z93F71T,CQ-1Z93E0AE,CQ-1Z93E2AE je v slade so smernicou 2014/53/EU. Úpln znnie vyhlsena o zhode je k dispozici na tejto internetovej adrese: http://www.ptc.panasonic.eu/
[Slovenian]	Panasonic Corporation potrjuje, da je tip radijske opreme CQ-1Z93F11T,CQ-1Z93F31T,CQ-1Z93F51T,CQ-1Z93F71T,CQ-1Z93E0AE,CQ-1Z93E2AE skladen z Direktivo 2014/53/EU. Celotno besedilo izjave EU o skladnosti je na voljo na naslednjem spletnem naslovu: http://www.ptc.panasonic.eu/
[Estonian]	Kesoleva deklaratsiooni allkirjastab Panasonic Corporation, et kesolevat raadioseade tpu CQ-1Z93F11T,CQ-1Z93F31T,CQ-1Z93F51T,CQ-1Z93F71T,CQ-1Z93E0AE,CQ-1Z93E2AE vastab direktivi 2014/53/EL nõuetele. EU vastuvatuklaratsiooni talelik tekst on kitsetaavad jrgmisel internetadressil: http://www.ptc.panasonic.eu/
[Latvian]	Ar šo Panasonic Corporation deklarci, ka radiokrta CQ-1Z93F11T,CQ-1Z93F31T,CQ-1Z93F51T,CQ-1Z93F71T,CQ-1Z93E0AE,CQ-1Z93E2AE atbilst Direktivai 2014/53/ES. Pilns ES atbilstības deklarācijas teksts ir pieejams šād internetā vietn: http://www.ptc.panasonic.eu/
[Lithuanian]	At Panasonic Corporation patvirtina, kad radijo aparturs tpus CQ-1Z93F11T,CQ-1Z93F31T,CQ-1Z93F51T,CQ-1Z93F71T,CQ-1Z93E0AE,CQ-1Z93E2AE atitinka Direktiv 2014/53/ES. Visas ES atitikties deklaracijos tekstas prieinamas šiuo interneto adresu: http://www.ptc.panasonic.eu/
[Romanian]	Prin prezenta, Panasonic Corporation declar c tipul de echipamente radio CQ-1Z93F11T,CQ-1Z93F31T,CQ-1Z93F51T,CQ-1Z93F71T,CQ-1Z93E0AE,CQ-1Z93E2AE este n conformitate cu Directiva 2014/53/UE. Textul integral al declaraiei UE de conformitate este disponibil  urmtoarea adres internet: http://www.ptc.panasonic.eu/
[Croatian]	Panasonic Corporation ovime izjavljuje da je radijska oprema tipa CQ-1Z93F11T,CQ-1Z93F31T,CQ-1Z93F51T,CQ-1Z93F71T,CQ-1Z93E0AE,CQ-1Z93E2AE u skladu s Direktivom 2014/53/EU. Cjeloviti tekst EU izjave o sukladnosti dostupan je na sljedećoj internetnoj adresi: http://www.ptc.panasonic.eu/
[Icelandic]	Alur texti ESB-samrmmyfyrirspagnunarinn er fengjallgaur  eftirfarandi veffangi: http://www.ptc.panasonic.eu/
[Norwegian]	Panasonic Corporation erklærer herved at radioustyret CQ-1Z93F11T,CQ-1Z93F31T,CQ-1Z93F51T,CQ-1Z93F71T,CQ-1Z93E0AE,CQ-1Z93E2AE er i samsvar med direktiv 2014/53/EU. Den fullstendige teksten til EU-erklaringen er tilgjengelig p flgende internetadresse: http://www.ptc.panasonic.eu/
[Macedonian]	С ову, Panasonic Corporation изјавува дека радио опремата од типот CQ-1Z93F11T,CQ-1Z93F31T,CQ-1Z93F51T,CQ-1Z93F71T,CQ-1Z93E0AE,CQ-1Z93E2AE e во согласност со Директивата 2014/53/EU. Целокупниот текст на EU изјавата за усогласеност e достапен на следној интернет адрес: http://www.ptc.panasonic.eu/
[Turkish]	Panasonic Corporation, CQ-1Z93F11T,CQ-1Z93F31T,CQ-1Z93F51T,CQ-1Z93F71T,CQ-1Z93E0AE,CQ-1Z93E2AE tiyu radiobehatrs bina teblig ekiminnin 2014/53/EU Direktifine uygun olduunu beyan etmektedir. AB uyumluuk beyannam tam metnini aadadaki internet adresinden ulařabiliriz: http://www.ptc.panasonic.eu/
[Cmopopajski jezik]	Ovim, Panasonic Corporation izjavljuje da je tip radio opreme CQ-1Z93F11T,CQ-1Z93F31T,CQ-1Z93F51T,CQ-1Z93F71T,CQ-1Z93E0AE,CQ-1Z93E2AE u skladu sa Direktivom 2014/53/EU. Cjelokupan tekst EU deklaracije u skladnosti dostupan je na sljedećoj internet adresi: http://www.ptc.panasonic.eu/

Panasonic

Panasonic Corporation Automotive & Industrial Systems company
4261 Ikonobe-cho, Tsuzuki-ku, Yokohama-shi, Kanagawa-ken, 224-8520, Japan
Tel: +81 50-3689-7126 Fax: +81 45-931-0806
frequency band(s) in which the radio equipment operates; 2402-2480MHz
maximum radio-frequency power transmitted in the frequency band(s) in which the radio equipment operates; 0.618 mW



[English]	Hereby, Panasonic Corporation declares that the radio equipment type CQ-3204FOAE,CQ-3204F1AE is in compliance with Directive 2014/53/EU. The full text of the EU declaration of conformity is available at the following internet address: http://www.ptc.panasonic.eu/
[Dutch]	Hierbij verklaart ik, Panasonic Corporation, dat het type radioapparaat CQ-3204FOAE, CQ-3204F1AE conform is met Richtlijn 2014/53/EU. De volledige tekst van de EU-conformiteitsverklaring kan worden geraadpleegd op het volgende internetadres: http://www.ptc.panasonic.eu/
[German]	Hiermit erkläre ich, Panasonic Corporation, dass der Funkapparat CQ-3204FOAE, CQ-3204F1AE die Richtlinie 2014/53/EU entspricht. Der vollständige Text der EU-Konformitätserklärung ist unter der folgenden Internetadresse verfügbar: http://www.ptc.panasonic.eu/
[French]	Le soussigné, Panasonic Corporation, déclare que l'équipement radioélectrique du type CQ-3204FOAE, CQ-3204F1AE est conforme à la directive 2014/53/UE. Le texte complet de la déclaration UE de conformité est disponible à l'adresse internet suivante: http://www.ptc.panasonic.eu/
[Spanish]	Por la presente, Panasonic Corporation declara que el tipo de equipo radioeléctrico CQ-3204FOAE, CQ-3204F1AE es conforme con la Directiva 2014/53/UE. El texto completo de la declaración UE de conformidad está disponible en la dirección Internet siguiente: http://www.ptc.panasonic.eu/
[Bulgarian]	С настоящото Panasonic Corporation обявява, че този тип радиосъобщаване CQ-3204FOAE, CQ-3204F1AE е в съответствие с Директива 2014/53/ЕО. Цялостният текст на ЕС декларацията за съответствие може да се намери на следния интернет адрес: http://www.ptc.panasonic.eu/
[Greek]	Με την παρούσα η/ο Panasonic Corporation, δηλώνει ότι ο ραδιοεξοπλισμός CQ-3204FOAE, CQ-3204F1AE πληροί την οδηγία 2014/53/ΕΕ. Το πλήρες κείμενο της δήλωσης συμμόρφωσης ΕΕ βρίσκεται στην ακόλουθη ιστοσελίδα στο διαδίκτυο: http://www.ptc.panasonic.eu/
[Czech]	Tímto Panasonic Corporation prohlašuje, že typ rádiového zařízení CQ-3204FOAE, CQ-3204F1AE je v souladu se směrnicí 2014/53/EU. Úplný text EU prohlášení o shodě je k dispozici na této internetové adrese: http://www.ptc.panasonic.eu/
[Danish]	Hiermed erklærer Panasonic Corporation, at radioudrustningen CQ-3204FOAE, CQ-3204F1AE er i overensstemmelse med direktiv 2014/53/UE. EU-overensstemmelsestærklæringens fulde tekst kan findes på følgende internetadresse: http://www.ptc.panasonic.eu/
[Italian]	Il fabbricante, Panasonic Corporation, dichiara che il tipo di apparecchiatura radio CQ-3204FOAE, CQ-3204F1AE è conforme alla direttiva 2014/53/UE. Il testo completo della dichiarazione di conformità UE è disponibile al seguente indirizzo Internet: http://www.ptc.panasonic.eu/
[Portuguese]	O(a) abaixo assinado(a) Panasonic Corporation declara que o presente tipo de equipamento de rádio CQ-3204FOAE, CQ-3204F1AE está em conformidade com a Diretiva 2014/53/UE. O texto integral da declaração de conformidade está disponível no seguinte endereço de Internet: http://www.ptc.panasonic.eu/
[Finnish]	EU-vaatimusten mukaisuuksuuskäytöksen täysimittainen teksti on saatavilla seuraavassa internetosoitteessa: http://www.ptc.panasonic.eu/ Härmed förklarar Panasonic Corporation att denna typ av radioutrustning CQ-3204FOAE, CQ-3204F1AE överensstämmer med direktiv 2014/53/UE.
[Swedish]	Den fullständiga texten till EU-förklaring om överensstämmelse finns på följande webbadress: http://www.ptc.panasonic.eu/
[Polish]	Panasonic Corporation oświadcza, że typ urządzenia radiowego CQ-3204FOAE, CQ-3204F1AE jest zgodny z dyrektywą 2014/53/UE. Pełny tekst deklaracji zgodności UE jest dostępny pod następującym adresem internetowym: http://www.ptc.panasonic.eu/
[Hungarian]	Panasonic Corporation igazolja, hogy a CQ-3204FOAE, CQ-3204F1AE típusú rádióberendezés megfelel a 2014/53/EU irányelvnek. Az EU-megfelelőségi nyilatkozat teljes szövege elérhető a következő internetes címen: http://www.ptc.panasonic.eu/
[Slovak]	Panasonic Corporation týmto vyhlasuje, že rádiové zariadenie typu CQ-3204FOAE, CQ-3204F1AE je v súlade so smernicou 2014/53/UE. Úplné vyhlásenie o zhode je k dispozícii na tejto internetovej adrese: http://www.ptc.panasonic.eu/
[Slovenian]	Panasonic Corporation potrjuje, da je tip radijske opreme CQ-3204FOAE, CQ-3204F1AE skladen z direktivo 2014/53/UE. Celotno besedilo izjave EU o skladnosti je na voljo na naslednjem spletnem naslovu: http://www.ptc.panasonic.eu/
[Estonian]	Käesolevaga deklareerin Panasonic Corporation, et käesolev raadioseadme tüüp CQ-3204FOAE, CQ-3204F1AE vastab direktiivi 2014/53/EÜ nõuetele. EU vastavusdeklaratsiooni täielik tekst on kätesaadav järgmisel internetiaadressil: http://www.ptc.panasonic.eu/
[Latvian]	Ar šo Panasonic Corporation deklarāciju, ka radioiekārtā CQ-3204FOAE, CQ-3204F1AE atbilst Direktīvai 2014/53/ES. Pilns ES atbilstības deklarācijas teksts ir pieejams šādā interneta vietnē: http://www.ptc.panasonic.eu/
[Lithuanian]	Panasonic Corporation, patvirtina, kad radijo įrenginio tipas CQ-3204FOAE, CQ-3204F1AE atitinka Direktyvą 2014/53/ES. Visas ES atitikties deklaracijos tekstas prieinamas šiuo interneto adresu: http://www.ptc.panasonic.eu/
[Romanian]	Prin prezenta, Panasonic Corporation declară că tipul de echipamente radio CQ-3204FOAE, CQ-3204F1AE este în conformitate cu Directiva 2014/53/UE. Textul integral al declarației UE de conformitate este disponibil la următoarea adresă internet: http://www.ptc.panasonic.eu/
[Croatian]	Panasonic Corporation ovime izjavljuje da je radijska oprema tipa CQ-3204FOAE, CQ-3204F1AE u skladu s Direktivom 2014/53/UE. Cijeloviti tekst EU izjave o skladnosti pronaći je na sljedećoj internetskoj adresi: http://www.ptc.panasonic.eu/
[Icelandic]	Hér með, lýsir Panasonic Corporation því yfir að gætt útvörubúnaðarins CQ-3204FOAE, CQ-3204F1AE samræmir tilskipun 2014/53/UE. Alur texti ESB-samræmisýrisnginnar er aðgengilegur á eftirfarandi veffangi: http://www.ptc.panasonic.eu/
[Norwegian]	Panasonic Corporation erklærer herved at radioustyrstypen CQ-3204FOAE, CQ-3204F1AE er i samsvar med direktiv 2014/53/UE. Den fullstendige teksten i EU-erklæringen er tilgjengelig på følgende internetadresse: http://www.ptc.panasonic.eu/
[Maltese]	B'dan, Panasonic Corporation, niddjajara li dan it-tip ta' tagħmir tar-radju CQ-3204FOAE, CQ-3204F1AE huwa konformi mad-Direttiva 2014/53/UE. It-test kollu tad-dikjarazzjoni ta' konformità ta' UE huwa disponibbli f'dan l-indirizz ta' Internet li gejj: http://www.ptc.panasonic.eu/



Robert Bosch Car Multimedia GmbH
Robert-Bosch-Str.200,31139 Hildesheim



BOSCH

Frequency band: 2400MHz-2480MHz
Radiated power [EIRP]: Bluetooth < 10mW

[English]	Hereby, Robert Bosch Car Multimedia GmbH declares that the radio equipment type "52R0" is in compliance with Directive 2014/53/EU. The full text of the EU declaration of conformity is available at the following internet address: www.suzuki-slda.com
[Dutch]	Hierbij verklaar ik, Robert Bosch Car Multimedia GmbH, dat het type radioapparatuur "52R0" conform is met Richtlijn 2014/53/EU. De volledige tekst van de EU-conformiteitsverklaring kan worden geraadpleegd op het volgende internetadres: www.suzuki-slda.com
[German]	Hiermit erklärt Robert Bosch Car Multimedia GmbH, dass der Funkanlagentyp „52R0“ der Richtlinie 2014/53/EU entspricht. Der vollständige Text der EU-Konformitätserklärung ist unter der folgenden Internetadresse verfügbar: www.suzuki-slda.com .
[French]	Le soussigné, Robert Bosch Car Multimedia GmbH, déclare que l'équipement radioélectrique du type « 52R0 » est conforme à la directive 2014/53/UE. Le texte complet de la déclaration UE de conformité est disponible à l'adresse internet suivante: www.suzuki-slda.com
[Spanish]	Por la presente, Robert Bosch Car Multimedia GmbH declara que el tipo de equipo radioeléctrico "52R0" es conforme con la Directiva 2014/53/UE. El texto completo de la declaración UE de conformidad está disponible en la dirección Internet siguiente: www.suzuki-slda.com
[Greek]	Με την παρούσα ο/η Robert Bosch Car Multimedia GmbH, δηλώνει ότι ο ραδιοεξοπλισμός "52R0" πληροί την οδγία 2014/53/ΕΕ. Το πλήρες κείμενο της δήλωσης συμμόρφωσης ΕΕ διατίθεται στην ακόλουθη ιστοσελίδα στο διαδίκτυο: www.suzuki-slda.com
[Czech]	Tímto Robert Bosch Car Multimedia GmbH prohlašuje, že typ rádiového zařízení „52R0“ je v souladu se směrnicí 2014/53/EU. Úplné znění EU prohlášení o shodě je k dispozici na této internetové adrese: www.suzuki-slda.com
[Danish]	Hermed erklærer Robert Bosch Car Multimedia GmbH, at radioudstyrstypen "52R0" er i overensstemmelse med direktiv 2014/53/EU. EU-overensstemmelseserklæringens fulde tekst kan findes på følgende internetadresse: www.suzuki-slda.com
[Italian]	Il fabbricante, Robert Bosch Car Multimedia GmbH, dichiara che il tipo di apparecchiatura radio "52R0" è conforme alla direttiva 2014/53/UE. Il testo completo della dichiarazione di conformità UE è disponibile al seguente indirizzo Internet: www.suzuki-slda.com
[Portuguese]	O(a) abaixo assinado(a) Robert Bosch Car Multimedia GmbH declara que o presente tipo de equipamento de rádio "52R0" está em conformidade com a Diretiva 2014/53/UE. O texto integral da declaração de conformidade está disponível no seguinte endereço de Internet: www.suzuki-slda.com
[Finnish]	Robert Bosch Car Multimedia GmbH vakuuttaa, että radiolaitetyyppi "52R0" on direktiivin 2014/53/EU mukainen. EU-vaatimustenmukaisuusvakuutuksen täysimittainen teksti on saatavilla seuraavassa internetosoitteessa: www.suzuki-slda.com
[Swedish]	Härmed försäkrar Robert Bosch Car Multimedia GmbH att denna typ av radioustrusting "52R0" överensstämmer med direktiv 2014/53/EU. Den fullständiga texten till EU-försäkran om överensstämmelse finns på följande webbadress: www.suzuki-slda.com
[Polish]	Robert Bosch Car Multimedia GmbH niniejszym oświadcza, że typ urządzenia radiowego "52R0" jest zgodny z dyrektywą 2014/53/UE. Pełny tekst deklaracji zgodności UE jest dostępny pod następującym adresem internetowym: www.suzuki-slda.com
[Norwegian]	Robert Bosch Car Multimedia GmbH erklærer herved at radioutstyret av typen «52R0» samsvarer med direktiv 2014/53/EU. Den fullstendige teksten for EU-samsvarserklæringen er tilgjengelig på nettstedet: www.suzuki-slda.com
[Russian]	Сим Robert Bosch Car Multimedia GmbH заявляет, что тип радиооборудования «52R0» соответствует положениям Директивы 2014/53/ЕС. Полный текст Декларации о соответствии требованиям ЕС доступен на веб-сайте: www.suzuki-slda.com

MRRevo14F: Simplified DoC under RE-D (2014/53/EU)

Frequency Band:	76-77 GHz
Maximum Transmitted Power:	32 dBm
Nominal radiated power e.i.p. (peak detector):	
Maximum Transmitted Power:	27 dBm
Nominal radiated power e.i.p. (RMS detector):	



BOSCH

Robert Bosch GmbH
Chassis Systems Control
PO Box 1661
71276, Leomburg
Tel +49 711/811-0

(EN) EU DECLARATION OF CONFORMITY
Hereby, Robert Bosch GmbH declares that the radio equipment type **MRRevo14F** is in compliance with Directive 2014/53/EU. The full text of the EU declaration of conformity is available at the following internet address: <http://eu-doc.bosch.com>

(DE) EU-KONFORMITÄTSERKLÄRUNG

Hiermit erkläre Robert Bosch GmbH, dass der Funkanlagetyp **MRRevo14F** der Richtlinie 2014/53/EU entspricht. Der vollständige Text der EU-Konformitätserklärung ist unter der folgenden Internetadresse verfügbar: <http://eu-doc.bosch.com>
(BG) ЕС ДЕКЛАРАЦИЯ ЗА СОБЛЪДЕНИЕ
Заставам, че радиотехническият тип **MRRevo14F** е в съответствие с Директивата 2014/53/ЕС. Цялостният текст на ЕС декларацията за съответствие може да се намери на следния интернет адрес: <http://eu-doc.bosch.com>

(HR) EU IZJAVA O SUKLADNOSTI

Robert Bosch GmbH ovime izjavljuje da je radijska oprema tipa **MRRevo14F** u skladu s Direktivom 2014/53/EU. Cjeloviti tekst EU izjave o sukladnosti dostupan je na sljedećoj internetskoj adresi: <http://eu-doc.bosch.com>

(EL) ΔΗΛΩΣΗ ΣΥΜΜΟΡΦΩΣΗΣ ΕΕ

Με την παρούσα ο/η Robert Bosch GmbH, δηλώνει ότι ο/η πομποένοπλος **MRRevo14F** πληροί την οδηγία 2014/53/ΕΕ. Το πλήρες κείμενο της δηλώσης συμμόρφωσης ΕΕ διατίθεται στην ακόλουθη ιστοσελίδα στο διαδίκτυο: <http://eu-doc.bosch.com>

(CS) EU PROHLÁŠENÍ O SHODĚ

Tímto Robert Bosch GmbH prohlašuje, že typ rádiového zařízení **MRRevo14F** je v souladu se směrnicí 2014/53/EU. Úplné znění EU prohlášení o shodě je k dispozici na této internetové adrese: <http://eu-doc.bosch.com>

(DA) EU-ØVERENSSTEMMELSEERKLÆRING

Herved erklærer Robert Bosch GmbH, at radioudrustningen **MRRevo14F** er i overensstemmelse med direktiv 2014/53/EU. EU-overensstemmelseerklæringens fulde tekst kan findes på følgende internetadresse: <http://eu-doc.bosch.com>

(ET) EI VASTAVUSDEKLARAATSIOON

Käesolevaga deklareerin Robert Bosch GmbH, et käesolev raadioseadme tüüp **MRRevo14F** vastab direktiivi 2014/53/EU nõuetele. Ettevõtte kogu vastavusdeklaratsiooni tekst on leitav järgmisel internetiaadressil: <http://eu-doc.bosch.com>

(FI) EU-VÄÄTÄMUSTENKUKUUSVAKUUTUS

Robert Bosch GmbH vakuuttaa, että radiolaitetyypin **MRRevo14F** on direktiivin 2014/53/EU mukainen. EU-väätämustenkukutusvakuutuksen täysimittainen teksti on saatavilla seuraavassa internetosoitteessa: <http://eu-doc.bosch.com>

(FR) DECLARATION UE DE CONFORMITE

Le soussigné, Robert Bosch GmbH, déclare que l'équipement radioélectrique du type **MRRevo14F** est conforme à la directive 2014/53/UE. Le texte complet de la déclaration UE de conformité est disponible à l'adresse internet suivante: <http://eu-doc.bosch.com>

(HU) EU-MEGFELELŐSÉGI NYILATKOZÁS

Robert Bosch GmbH igazolja, hogy a **MRRevo14F** típusú rádióberendezés megfelel a 2014/53/EU irányelvnek. Az EU-megfelelőségi nyilatkozat teljes szövege elérhető a következő internetes címen: <http://eu-doc.bosch.com>

(IT) DICHIARAZIONE DI CONFORMITÀ UE

Il fabbricante, Robert Bosch GmbH, dichiara che il tipo di apparecchiatura radio **MRRevo14F** è conforme alla direttiva 2014/53/UE. Il testo completo della dichiarazione di conformità UE è disponibile al seguente indirizzo internet: <http://eu-doc.bosch.com>

(LV) ES ATBILSTĪBAS DEKLARĀCIJA

Ar šo Robert Bosch GmbH deklarāciju, ka radioiekārtā **MRRevo14F** atbilst Direktīvai 2014/53/ES, Pils ES atbilstības deklarācijas teksts ir pieejams šādā veidā: <http://eu-doc.bosch.com>

(LT) ES ATITIKTIES DEKLARACIJA

Robert Bosch GmbH patvirtina, kad radio įrenginio tipas **MRRevo14F** atitinka Direktyvą 2014/53/ES. Visas ES atitikties deklaracijos tekstas prieinamas šiuo interneto adresu: <http://eu-doc.bosch.com>

(MT) DIKJARAZZJONI TA' CONFORMITÀ TAL-UE

B'dan, Robert Bosch GmbH, niddikjara li dan tip ta' taqmir tar-radju **MRRevo14F** huwa konformi mad- Direttiva 2014/53/UE. Il-test kollu tad-dikjarazzjoni ta' konformità tal-UE huwa disponibbli f'dan l-internet li ġej: <http://eu-doc.bosch.com>

(NL) EU-CONFORMITEITSVERKLARING

Hierbij verklaar ik, Robert Bosch GmbH, dat het type radioapparatuur **MRRevo14F** conform is met Richtlijn 2014/53/UE. De volledige tekst van de EU-conformiteitsverklaring kan worden geraadpleegd op het volgende internetadres: <http://eu-doc.bosch.com>

(PL) DEKLARACJA ZGODNOSCI UE

Robert Bosch GmbH niniejszym oświadcza, że typ urządzenia radiowego **MRRevo14F** jest zgodny z dyrektywą 2014/53/UE. Pełny tekst deklaracji zgodności UE jest dostępny pod następującym adresem internetowym: <http://eu-doc.bosch.com>

(PT) DECLARAÇÃO UE DE CONFORMIDADE

O(a) abaixo assinado(a) Robert Bosch GmbH declara que o presente tipo de equipamento de rádio **MRRevo14F** está em conformidade com a Diretiva 2014/53/UE. O texto integral da declaração de conformidade está disponível no seguinte endereço de

(RO) DECLARAȚIA UE DE CONFORMITATE

Prin prezenta, Robert Bosch GmbH declară că tipul de echipament radio **MRRevo14F** este în conformitate cu Directiva 2014/53/UE. Textul integral al declarației UE de conformitate este disponibil la următoarea adresă internet: <http://eu-doc.bosch.com>

(SK) EU VYHLÁŠENIE O ZHODE

Robert Bosch GmbH týmto vyhlasuje, že rádiové zariadenie typu **MRRevo14F** je v súlade so smernicou 2014/53/EÚ. Úplné EÚ vyhlásenie o zhode je k dispozícii na tejto internetovej adrese: <http://eu-doc.bosch.com>

(SV) EU-FÖRSÄKRAN OM ÖVERENSSTÄMMELSE

Härmed försäkrar Robert Bosch GmbH att denna typ av radioutrustning **MRRevo14F** överensstämmer med direktiv 2014/53/EU. Den fullständiga texten till EU-försäkran om överensstämmelse finns på följande webbadress: <http://eu-doc.bosch.com>

(ES) DECLARACIÓN UE DE CONFORMIDAD

Por la presente, Robert Bosch GmbH declara que el tipo de equipo radioeléctrico **MRRevo14F** es conforme con la Directiva 2014/53/UE. El texto completo de la declaración UE de conformidad está disponible en la dirección Internet siguiente: <http://eu-doc.bosch.com>

(SV) EU-FÖRSÄKRAN OM ÖVERENSSTÄMMELSE

Härmed försäkrar Robert Bosch GmbH att denna typ av radioutrustning **MRRevo14F** överensstämmer med direktiv 2014/53/EU. Den fullständiga texten till EU-försäkran om överensstämmelse finns på följande webbadress: <http://eu-doc.bosch.com>

Country	Importers name	Registered trade name or registered trade mark	TEL FAX	Postal address
AUSTRIA	SUZUKI AUSTRIA AUTOMOBIL HANDELS GESELLSCHAFT M.B.H.	SUZUKI AUSTRIA AUTOMOBIL HANDELS GESELLSCHAFT M.B.H.	43-662-2155 43-662-2155-390	MUNCHNER BUNDESSTRASSE 160 A-5020 SALZBURG, AUSTRIA
BELGIUM	N.V. SUZUKI BELGIUM S.A.	N.V. SUZUKI BELGIUM S.A.	32-3-4500400 32-3-4500490	SATENROZEN 8, B-2550 KONTICH, BELGIUM
BULGARIA	SFAKIANAKIS S.A.	SFAKIANAKIS S.A.	30-210-349-9927 30-210-347-6191	5, SIDIROKASTROU STR., 118 55 ATHENS, GREECE
CYPRUS	A.TRICOMITIS LTD	A.TRICOMITIS LTD	357-24-660172 357-24-63-7727	P. O. BOX 40459, STR. TIMAYIA, TRICOMITIS BUILDING, LARNACA, 7000 CY, CYPRUS
DENMARK	SUZUKI BILIMPORT DANMARK A/S	SUZUKI BILIMPORT DANMARK A/S	45-56-656000 45-56-651132	UNIONSVEJ 16, DK-4600, KOEGE, DENMARK
FINLAND	SUZUKI MOTOR FINLAND OY	SUZUKI MOTOR FINLAND OY	358-207-997-728 358-207-997-701	KELLOKUKANTIE 2, 01300 VANTAA, FINLAND
Estonia	SUZUKI MOTOR FINLAND OY	SUZUKI MOTOR FINLAND OY	358-207-997-728 358-207-997-701	KELLOKUKANTIE 2, 01300 VANTAA, FINLAND
Latvia	SUZUKI MOTOR FINLAND OY	SUZUKI MOTOR FINLAND OY	358-207-997-728 358-207-997-701	KELLOKUKANTIE 2, 01300 VANTAA, FINLAND
Lithuania	SUZUKI MOTOR FINLAND OY	SUZUKI MOTOR FINLAND OY	358-207-997-728 358-207-997-701	KELLOKUKANTIE 2, 01300 VANTAA, FINLAND
FRANCE	SUZUKI FRANCE S.A.S.	SUZUKI FRANCE S.A.S.	33-1-3483-1400 33-1-3069-7249	8, AVENUE DES FRERES LUMIERE, 78190 TRAPPES, FRANCE
GERMANY	SUZUKI DEUTSCHLAND GMBH	SUZUKI DEUTSCHLAND GMBH	49-6251-5700-380 49-6251-5700-389	SUZUKI-ALLEE 7, 64625 BENSHEIM, GERMANY
GREECE	SFAKIANAKIS S.A.	SFAKIANAKIS S.A.	30-210-349-9927 30-210-347-6191	5, SIDIROKASTROU STR., 118 55 ATHENS, GREECE
HUNGARY	MAGYAR SUZUKI CORPORATION LTD.	MAGYAR SUZUKI CORPORATION LTD.	36-33-541-317 36-33-412014	2500 ESZTERGOM SCHWEIDEL JOZSEF U.52, HUNGARY
ICELAND	SUZUKI BILAR HF	SUZUKI BILAR HF	354-568-5100 354-588-8211	SKEIFAN 17, 108 REYKJAVIK, ICELAND
ITALY	SUZUKI ITALIA S.P.A.	SUZUKI ITALIA S.P.A.	39-011-921313 39-011-9213748	C.SO FRATELLI KENNEDY 12 10070 ROBASSOMERO (TO) ITALY
MALTA	INDUSTRIAL MOTORS LIMITED	INDUSTRIAL MOTORS LIMITED	358-21-223010 358-21-234769	1, ANTONIO BOSIO STREET, MSIDA MSD 1341
NETHERLANDS	B.V. NIMAG	B.V. NIMAG	31-347-349-712	LANGE DREEF 12 4130 EB VIANEN THE NETHERLANDS
NORWAY	RUTEBILEIERNES STANDARDISERINGS AS	RUTEBILEIERNES STANDARDISERINGS AS	47-32-21-88-00 47-32-82-49-53	OVRE EIKERVEI 77, POSTBOX 4004 GULSKOGEN, N-3002, DRAMMEN, NORWAY
POLAND	SUZUKI MOTOR POLAND SP. Z O.O.	SUZUKI MOTOR POLAND SP. Z O.O.	48-22-3294100	UL. POLCZYNSKA 10, 01-378 WARSAW, POLAND
PORTUGAL	SUZUKI MOTOR IBERICA S.A.U	SUZUKI MOTOR IBERICA S.A.U	34-91-151-9550	CALLE CARLOS SAINZ 35-POLIGONO, CIUDAD DEL AUTOMOVIL, 28914, LEGANES, MADRID SPAIN
SPAIN	SUZUKI MOTOR IBERICA S.A.U	SUZUKI MOTOR IBERICA S.A.U	34-91-151-9500	CALLE CARLOS SAINZ 35-POLIGONO, CIUDAD DEL AUTOMOVIL, 28914, LEGANES, MADRID SPAIN
SWITZERLAND	SUZUKI AUTOMOBILE SCHWEIZ AG	SUZUKI AUTOMOBILE SCHWEIZ AG	41-62-788-8790 41-62-788-8791	EMIL-FREY-STRASSE, 5745 SAFENWIL, SWITZERLAND
Liechtenstein	SUZUKI AUTOMOBILE SCHWEIZ AG	SUZUKI AUTOMOBILE SCHWEIZ AG	41-62-788-8790 41-62-788-8791	EMIL-FREY-STRASSE, 5745 SAFENWIL, SWITZERLAND
SWEDEN	NIMAG SVERIGE AB	NIMAG SVERIGE AB	46-8-517-32300 46-8-28-2433	RISSELEDEN 138, SE 174 57 SUNDBYBERG, SWEDEN
U.K.	SUZUKI GB PLC	SUZUKI GB PLC	44-1908-336600 44-1908-336704	STEINBECK CRESCENT, SNELSHALL WEST, MILTON KEYNES MK4 4AE, U.K.
IRELAND	SUZUKI GB PLC (IRELAND BRANCH)	SUZUKI GB PLC (IRELAND BRANCH)	353-1-414-5555 353-1-452-1796	57 BROOMHILL DRIVE, TALLAGHT INDUSTRIAL ESTATE, DUBLIN 24, IRELAND
Luxembourg	N.V. SUZUKI BELGIUM S.A.	N.V. SUZUKI BELGIUM S.A.	32-3-4500400 32-3-4500490	SATENROZEN 8, B-2550 KONTICH, BELGIUM
Slovakia	MAGYAR SUZUKI CORPORATION LTD.	MAGYAR SUZUKI CORPORATION LTD.	36-33-541-317 36-33-412014	2500 ESZTERGOM SCHWEIDEL JOZSEF U.52, HUNGARY
Czech	MAGYAR SUZUKI CORPORATION LTD.	MAGYAR SUZUKI CORPORATION LTD.	36-33-541-317 36-33-412014	2500 ESZTERGOM SCHWEIDEL JOZSEF U.52, HUNGARY
Romania	MAGYAR SUZUKI CORPORATION LTD.	MAGYAR SUZUKI CORPORATION LTD.	36-33-541-317 36-33-412014	2500 ESZTERGOM SCHWEIDEL JOZSEF U.52, HUNGARY
Croatia	MAGYAR SUZUKI CORPORATION LTD.	MAGYAR SUZUKI CORPORATION LTD.	36-33-541-317 36-33-412014	2500 ESZTERGOM SCHWEIDEL JOZSEF U.52, HUNGARY
Slovenia	MAGYAR SUZUKI CORPORATION LTD.	MAGYAR SUZUKI CORPORATION LTD.	36-33-541-317 36-33-412014	2500 ESZTERGOM SCHWEIDEL JOZSEF U.52, HUNGARY

Declaration of Conformity



1. Manufacturer(s) :
a) Model(s) : 81A

RIKENKAKI CO., LTD.
5-6-12 Chiyoda, Sakado-shi, Saitama 350-0214 JAPAN

- b) Model(s) : 55L, 72K, 54L, 77K
CHANGZHOU RIKENKAKI MACHINERY CO., LTD.
No. 5 Xinlin Road, Zhonglou Changzhou, Jiangsu CHINA

2. Legal person authorised to compile the technical file :
Suzuki International Europe GmbH
Service Automobile
Suzuki-Allee 7
64625 Bensheim GERMANY

3. Product : Pantograph jack

4. Function : Lifting motor vehicle

5. Model	6. Type
55L	Suzuki Type-I
72K	Suzuki Type-II
54L	Suzuki Type-III
81A	Suzuki Type-IV
77K	Suzuki Type-V

7. The undersigned, Mr. Ryoichi Hiraki, representing the manufacturers, herewith declares that the machinery described below fulfills all the relevant provisions of :
- The EC-directive 2006/42/EC on machinery

8. References to harmonized standards : EN1494:2000+A1:2008

9. Other standards or specifications : —

10. Date : 7 Aug, 2013

11. Signature : *Ryoichi Hiraki*

12. Name : Ryoichi Hiraki

13. Position : President

Note: This declaration becomes invalid, if technical or operational modifications are introduced without the manufacturers consent.

Bългарски (Bulgarian)	Hrvatski (Croatian)	Český (Czech)
<p>Декларация за съответствие</p> <p>1. Производител(и): а) Модел(и) б) Модел(и)</p> <p>2. Юридическо лице, упълномощено да състави техническия файл</p> <p>3. Продукт : Пантографен крик</p> <p>4. Функция : Повдигане на автомобил</p> <p>5. Модел</p> <p>6. Тип</p> <p>7. Допълнителни сведения: г-н Рьоичи Хираки, представяйки произведението, с настоящото декларира, че описаното по-долу механично оборудване отговаря на всички приложими изисквания на: • Директива 2006/42/ЕО относно машините</p> <p>8. Справки с хармонизирани стандарти</p> <p>9. Други стандарти и спецификации</p> <p>10. Дата</p> <p>11. Подпис</p> <p>12. Име</p> <p>13. Длъжност : Президент</p>	<p>Izjava o skladnosti</p> <p>1. Producent(i) a) Model(i) b) Model(i)</p> <p>2. Pravna osoba ovlaštena za sastavljanje tehničkog lista</p> <p>3. Proizvod : pantografska dizalica</p> <p>4. Funkcija : podizanje motornih vozila</p> <p>5. Model</p> <p>6. Tip</p> <p>7. Ja, g. Ryoichi Hiraki, kao predstavnik proizvođača, ovime najavljujem da stroj opisan u nastavku ispunjava sve relevantne odredbe: • Direktive EZ 2006/42/EZ o strojevima</p> <p>8. Upućivanje na uskladene norme</p> <p>9. Druge norme ili specifikacije</p> <p>10. Datum</p> <p>11. Potpis</p> <p>12. Ime i prezime</p> <p>13. Funkcija : Predsjednik</p>	<p>Prohlášení o shodě</p> <p>1. Výrobce(i) a) Model(i) b) Model(i)</p> <p>2. Oprávněná osoba, která smí vyhotovit technický soubor</p> <p>3. Výrobek : Zvedák</p> <p>4. Funkce : Zvedání motorových vozidel</p> <p>5. Model</p> <p>6. Typ</p> <p>7. Niže podepsaná osoba, p. Ryoichi Hiraki, jako zástupce výrobce, tímto prohlašuje, že níže uvedené zařízení splňuje všechna nezbytná ustanovení: • Směrnice ES 2006/42/ES o strojních</p> <p>8. Odkazy na harmonizované normy</p> <p>9. Další normy nebo parametry</p> <p>10. Datum</p> <p>11. Podpis</p> <p>12. Jméno</p> <p>13. Funkce : Prezident</p>
<p>Overensstemmelseserklæring</p> <p>1. Fabrikant(er) a) Model(ler) b) Model(ler)</p> <p>2. Juridisk person med bemyndigelse til at samle det tekniske dossier</p> <p>3. Produkt : Saksodonkraft</p> <p>4. Funktion : Løft af motorkrævet</p> <p>5. Model</p> <p>6. Type</p> <p>7. Undertegnede, Hr. Ryoichi Hiraki, der repræsenterer fabrikanten, erklærer hermed, at den herunder beskrevne maskine er i overensstemmelse med de relevante bestemmelser i: • EF-direktiv 2006/42/EF om maskiner</p> <p>8. Henvisninger til harmoniserede standarder</p> <p>9. Øvrige standarder eller specifikationer</p> <p>10. Dato</p> <p>11. Handskrift</p> <p>12. Navn</p> <p>13. Stilling : Direktør</p>	<p>Conformiteitsverklaring</p> <p>1. Fabrikant(en) a) Model(ler) b) Model(ler)</p> <p>2. Persoon die wettelijk gemachtigd is om het technische dossier samen te stellen</p> <p>3. Product : Schaarkrik</p> <p>4. Functie : Opkrakken van auto</p> <p>5. Model</p> <p>6. Type</p> <p>7. Ondergetekende, Mr. Ryoichi Hiraki, hierdoor door de fabrikant gemachtigd, verklaart dat de uitrusting die hieronder staat beschreven voldoet aan alle relevante voorschriften van: • de EG machinerichtlijn 2006/42/EC</p> <p>8. Referenties naar de geharmoniseerde normen</p> <p>9. Andere normen of specificaties</p> <p>10. Datum</p> <p>11. Handtekening</p> <p>12. Naam</p> <p>13. Functie : President</p>	<p>Vastavadeklaratsioon</p> <p>1. Tootja(id) a) Model(id) b) Model(id)</p> <p>2. Tehelise dokumentatsiooni koostamise õigusega juridiline isik</p> <p>3. Toode : pantograafitudraad</p> <p>4. Funktsioon : mootorsõuduki tõstmine</p> <p>5. Model</p> <p>6. Tüüp</p> <p>7. Allkirjutan, Hr. Ryoichi Hiraki, kes esindab tootjat, kinnitab käesolevaga, et allpool kirjeldatud seade vastab kõikidele allkirjendatud direktiivide asjakohastele sätetele: • EÜ masinadirektiiv 2006/42/EÜ</p> <p>8. Viited ühustatud standarditele</p> <p>9. Muud standardid või spetsifikatsioonid</p> <p>10. Kuupäev</p> <p>11. Allkiri</p> <p>12. Nimi</p> <p>13. Ametikoht : president</p>
<p>Vaatamustenmukaaisuilmoitus</p> <p>1. Valmistaja(t) a) Malli(t) b) Malli(t)</p> <p>2. Henkilö, joka on valtuutettu kokemaan tekninen eritelmä</p> <p>3. Tuote : Saksikonkri</p> <p>4. Toiminta : Moottorajoneuvon nosto</p> <p>5. Malli</p> <p>6. Tyyppi</p> <p>7. Allekirjoittanut, herra Ryoichi Hiraki, valmistaajan edustajana, ilmoittaa täten, että alla kuvattu kone täyttää seuraavien direktiivien vaatukset: • EY-konodirektiivi 2006/42/EY</p> <p>8. Käytetyt yhdenmukaistettavat standardit</p> <p>9. Muut käytetyt standardit ja spesifikaatiot</p> <p>10. Aika</p> <p>11. Allekirjoitus</p> <p>12. Nimi</p> <p>13. Asema : Presidentti</p>	<p>Déclaration de conformité</p> <p>1. Fabricant(s) a) Modèle(s) b) Modèle(s)</p> <p>2. Personne légalement autorisée à compiler le dossier technique</p> <p>3. Produit : Cric à parallélogramme</p> <p>4. Fonction : Lever un véhicule motorisé</p> <p>5. Modèle</p> <p>6. Type</p> <p>7. Je soussigné, M. Ryoichi Hiraki, représentant des fabricants, déclare par les présentes que le dispositif ci-dessous répond à toutes les dispositions correspondantes de : • La directive européenne 2006/42/CE relative aux machines</p> <p>8. Références à des normes harmonisées</p> <p>9. Autres normes ou spécifications</p> <p>10. Date</p> <p>11. Signature</p> <p>12. Nom</p> <p>13. Fonction : Président</p>	<p>Konformitätserklärung</p> <p>1. Hersteller a) Modelle(a) b) Modelle(e)</p> <p>2. Verantwortlicher für die Zusammenstellung der technischen Unterlagen</p> <p>3. Produkt : Scherenheber</p> <p>4. Funktion : Hebermotor Fahrzeug</p> <p>5. Modell</p> <p>6. Typ</p> <p>7. Der Unterzeichnete, Herr Ryoichi Hiraki, Vertreter des Herstellers, erklärt hiermit, dass die im Folgenden beschriebene Maschine die relevanten Vorgaben der Folgenden Normen erfüllt: • EG-Maschinenrichtlinie 2006/42/EG</p> <p>8. Anlehnung an harmonisierte Normen</p> <p>9. Sonstige Normen oder Spezifikationen</p> <p>10. Datum</p> <p>11. Unterschrift</p> <p>12. Name</p> <p>13. Position : Direktor</p>

Ελληνικά (Greek)	Magyar (Hungarian)	Italiano (Italian)	Slovensko (Slovene)	Español (Spanish)	Svenska (Swedish)
<p>Δήλωση Παρόντος</p> <ol style="list-style-type: none"> Κατασκευαστής/ές α) Μοντέλο/α β) Μοντέλο/α Νομικό πρόσωπο εξουσιοδοτημένο να πινακίσει το τεχνικό αρχείο Πρόσόν : Γράφος παντογράφου Λειτουργία : Ανάσωση μηχανοκίνητου οχήματος Μοντέλο Είδος Ο υπογράφων, κ. Ryoichi Hiraki, εκπροσωπώντας τους κατασκευαστές, δηλώνει ότι του παρόντος, ότι το μηχανοκίνητο που περιγράφεται κατασκευάστηκε πληρώνοντας όλες τις σχετικές διατάξεις της <ul style="list-style-type: none"> • Ευρωπαϊκής Οδηγίας 2006/42/ΕΚ σχετικά με το μηχανοκίνητο Αναφορές σε ενσωματωμένα πρότυπα Άλλα πρότυπα ή προδιαγραφές Μητροπολίτι Υπογραφή Όνομα Θέση : Πρόεδρος 	<p>Megfelelteség nyilatkozat</p> <ol style="list-style-type: none"> Gyártó(k) a) Modellek(ek) b) Modellek(ek) A műszaki fájé összeállítását felelős jogi személy Termék : Pantograph emelő Funkció : Motoros járművek emelése Model Típus Akullított, Mr. Ryoichi Hiraki a gyártók képviselőjeként ezennel kijelentem, hogy az alábbi leírt gép megfelel az alábbi rendelkezések minden követelményének: <ul style="list-style-type: none"> • Az Európai Közösségek 2006/42/EC irányelve a gépekéről Hivatkozások harmonizált szabványokra Egyéb szabványok vagy specifikációk Dátum Aláírás Név Posztóca : Elnök 	<p>Dichiarazione di Conformità</p> <ol style="list-style-type: none"> Fabbricante/i a) Modello/i b) Modello/i Persona giuridica autorizzata a compilare il fascicolo tecnico Prodotto : Cric a pantografo Funzione : Sollevamento di veicolo a motore Modello Tipo Il sottoscritto, Ryoichi Hiraki, che rappresenta i produttori, dichiara con la presente che la macchina descritta qui sotto soddisfa tutti i requisiti pertinenti di: <ul style="list-style-type: none"> • Direttiva CE 2006/42/CE relativa alle macchine Norme armonizzate di riferimento Altre norme o specifiche Data Firma Nome Posizione : Presidente 	<p>Izjava o skladnosti</p> <ol style="list-style-type: none"> Proizvajalec(i) a) Modeli(b) Modeli Pravna oseba pooblaščenca za sestavljanje tehnične datoteke Izdelek : Pantografska dvigalka Namen : Dvigovanje motornega vozila Model Tip Spodaj podpisani g. Ryoichi Hiraki, kot predstavnik proizvajalca s tem izjavi, da spodaj opisana naprava izpolnjuje vse zahtevane predpise: <ul style="list-style-type: none"> • Direktivo ES 2006/42/ES o strojih Sklicivanje na usklajene standarde Drugi standardi in specifikacije Datum Podpis Ime Položaj : Predsednik 	<p>Declaración de conformidad</p> <ol style="list-style-type: none"> Fabricante(s) a) Modelo(s) b) Modelo(s) Persona legalmente autorizada para constituir el expediente técnico Producto : gato elevador de tjera Función : elevación de vehículo de motor Modelo Tipo El abajo firmante, Sr. Ryoichi Hiraki, en representación de los fabricantes, declara por la presente que la máquina que se describe a continuación cumple todas las disposiciones pertinentes de: <ul style="list-style-type: none"> • La Directiva europea 2006/42/CE relativa a las máquinas Las referencias a las normas armonizadas Otras normas o especificaciones Fecha Firma Nombre Cargo : Presidente 	<p>Konformitetsförklaring</p> <ol style="list-style-type: none"> Tillverkare a) Modell(er) b) Modell(er) Juridisk person som är behörig att fylla i den tekniska filen Produkt : Pantografdomkraft Funktion : Lyfta motorfordon Modell Typ Undertecknade, Ryoichi Hiraki, som företrädar tillverkarna, förklarar härmed att maskinen som beskrivs nedan uppfyller alla relevanta bestämmelser i: <ul style="list-style-type: none"> • EG-direktiv 2006/42/EG om maskiner Referenser till harmoniserade standarder Andra standarder eller specifikationer Datum Underskrift Titel : VD
<p>Atbilstäms deklaračia</p> <ol style="list-style-type: none"> Fabrikatējs(a) a) Modelis(-i) b) Modelis(-i) Juridiskā persona, kurai ir atļauts sagatavot tehnisko dātņi Produkts : Pantogrāfa domkrats Funkcija : Mehānisko transportlīdzekļu pacelšana Modelis Tipis Apakšā parakstījis Ričioki Hiraki (Ryoichi Hiraki), kas pārstāv ražotājus, ar šo dokumentu paziņo, kas tūpmāk aprakstītā iekārtā atbilst visiem paredzētajiem nosacījumiem Eiropas Savienības <ul style="list-style-type: none"> • EK Direktīvai Nr. 2006/42/EC par mašīnām; atsauces uz saskaņotajiem standartiem; citi standarti vai specifikācijas. Datums Paraksts Vārds Amats : Prezidents 	<p>Atbilstēms deklarācija</p> <ol style="list-style-type: none"> Garinātājs (-a) a) Modelis (-i) b) Modelis (-i) Juridiskā persona, kurai ir atļauts rediģēt tehniskā dokumenta Garinājs : trapeziskā domkrats Funkcija : motorinā transporto priemontu kēlmas Modelis Tipas Ar šo dokumentu paziņoju, ka Ryoichi Hiraki, atbilstoši pasūtītāja garinātoju, šūo parēkita, kad zemāku aprašit jrengināti atbilst visus susstus šūo tiesas aktu nosacitājus: <ul style="list-style-type: none"> • EB direktīva 2006/42/EB dēl mašīnu Nuorodos / harmonizuos standartus Kiti standartai arba specifikācijas Datums Parašas Vardas, pavardė Paraigis : prezidentas 	<p>Deklaracja zgodności</p> <ol style="list-style-type: none"> Producent/producenci: a) Modelle/ b) Modelle(a) Osoba prawna upoważniona do sporządzenia dokumentacji technicznej Produkt : podnośnik trapezowy Funkcja : podnoszenie pojazdów mechanicznych Model Typ Niżej podpisany, reprezentujący producentów Ryoichi Hiraki niniejszym oświadczam, że opisane poniżej urządzenie spełnia wszystkie stosowne wymogi: <ul style="list-style-type: none"> • Dyrektywy maszynowej 2006/42/WE Odniesienie do norm zharmonizowanych Inne normy lub specyfikacje Data Podpis Imię i nazwisko Stanowisko : Prezes 	<p>Uygünluk Beyanı</p> <ol style="list-style-type: none"> Üreticiler a) Modeller b) Modeller Teknik dosyayta düzenlenmeye yetkili tüzel kişi Ürün : Kriko İşlev : Motorlu araç kaldırma Model Tip Üreticileri temsil eden ve aşağıda imzası bulunan Bay Ryoichi Hiraki is bumenin yukarıda tanınlanan makinesinin, <ul style="list-style-type: none"> • AT 2006/42/EC Makine direktifinin tüm şartlarını karşıladığını beyan eder Uyumlandırılmış standartlara olan referanslar Diğer standart veya şartnameler Tarih İmza Adı ve Soyadı Konu : Başkan 		
<p>Certificado de Conformidade</p> <ol style="list-style-type: none"> Fabricante(s) a) Modelo(s) b) Modelo(s) Persona legalmente autorizada a redigir a ficha técnica Produto : Macaco Pantográfico Função : elevar veículos a motor Modelo Tipo O representante dos fabricantes, Sr. Ryoichi Hiraki, certifica pela presente que o equipamento aqui identificado está conforme e satisfaz todos os requisitos de acordo com: <ul style="list-style-type: none"> • A Diretiva CE 2006/42/CE no âmbito dos Equipamentos Mecânicos Referências de normas aplicáveis Outras normas ou especificações Data Assinatura Nome Encargo : O Diretor Geral 	<p>Declarație de conformitate</p> <ol style="list-style-type: none"> Fabricant/Fabricant(ă) a) Model(e) b) Model(e) Persoana juridică autorizată să redacteze dosarul tehnic Produs : Cric manual Funcție : Ridicarea vehiculului motorizat Model Tip Subsemnatul, dl. Ryoichi Hiraki, reprezentant al fabricanților, declar prin prezenta faptul că echipamentul tehnic descris mai jos respectă: <ul style="list-style-type: none"> • emisia o strajichi a strajichij zarandeniach č. 2006/42/ES Trimiteri la standardele armonizate Alte standarde sau specificații Data Semnătura Num Funcția : Președinte 	<p>Vyhlasenie o zhode</p> <ol style="list-style-type: none"> Výrobca/Výrobcovia: a) Model/Modely b) Model/Modely Právnická osoba oprávněná vypracovat soubor technické dokumentace Výrobek : Pantografický zdvihák Funkcia : Zdvíhanie motorového vozidla Model Typ Dolu podpísaný zástupca výrobcov, predstaviteľ všetkých výrobcov, deklaruje, že toto popísané strojnó zariadenie spĺňa všetky príslušné ustanovenia: <ul style="list-style-type: none"> • smernice o strojoch a strojnych zariadeniach č. 2006/42/ES Odkazy na harmonizované normy Ďalšie technické normy alebo špecifikácie Dátum Podpis Meno Funkcia : prezident 			

PANTOGRAPH JACK INSTRUCTION MANUAL

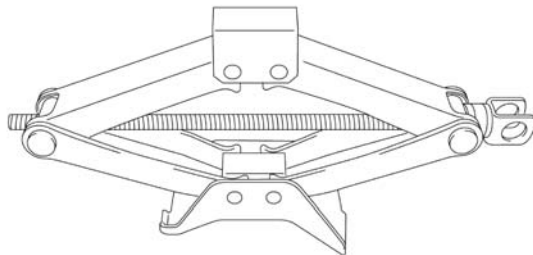

Manufacturers:

RIKENKAKI CO., LTD.

5-6-12 Chiyoda, Sakado-shi, Saitama, 350-0214 Japan
Tel: 049-248-1661
Fax: 049-284-4340

CHANGZHOU RIKENSEIKO MACHINERY CO., LTD.

No.5 Xinlin Road, Zhonglou Changzhou, Jiangsu CHINA
Tel: 0519-327-5284
Fax: 0519-327-0811

Please read this INSTRUCTION MANUAL before operation!

Norm: EN 1494:2000+A1:2008

Attention and warning

- The JACK may be used only for replacing tyres, not for any other purpose.
- Use the JACK no more than 50 times.
- No-loading person.
- Never get under vehicle raised by jack.
- Use of defective or inadequately maintained jacks is extremely dangerous.

Meaning of pictogram on caution label

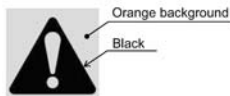

This symbol indicates a potential hazard that could result in death or serious injury.

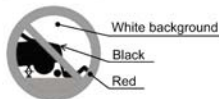

This symbol indicates you never get under the vehicle when it is supported by the jack.

Parts name of Pantograph Jack

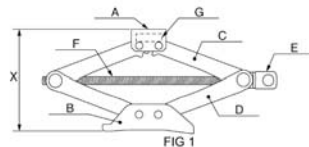

A : TOPHOLDER
B : BASE
C : UPPER ARM
D : LOWER ARM
E : HANDLE JOINT
F : JACK SCREW
G : NOMINAL LOAD (t)
H₁ : MINIMUM HEIGHT (mm)
H₂ : MAXIMUM HEIGHT (mm)
H₃ : PERFORMANCE ASSURANCE HEIGHT (mm)
X : JACK HEIGHT (mm)
Y : LOAD (t)
M : MODEL
T : TYPE

Technical Data and Application

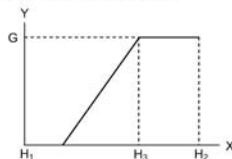

M	T	G	H ₁	H ₂	H ₃
55L	Suzuki Type-I	0.95	89	327	208
72K	Suzuki Type-II	0.95	70	281	175.5
54L	Suzuki Type-III	0.95	80	318	199
81A	Suzuki Type-IV	1.0	85.5	344	214.75
77K	Suzuki Type-V	1.25	100.8	436.3	268.55

FIG 2

No-Using Conditions

- When temperature under -40°C .
- On miring or sand ground.
- On big gradient road.
- In extreme nature condition: rainstorm, typhoon, cyclone, snowstorm, thunder-storm, etc.
- Loading dangerous heavy, for instance: melted metal, acidity substance, radioactivity substance or specially crisp goods.
- Contact with hood directly.
- Using on boat.
- The ground with difference in level.

Operation instructions

Whenever a wheel is changed, always remove any corrosion that may be present on inside of wheel and wheel mounting surface on vehicle.

Details:

Please operate according to the "operation instructions".

Operate the jack on the level ground while checking the jack and the load.

Mustn't operate under raising load, unless the load is fastened surely.

- Park the car on the flat, level ground and apply the brake firmly.
- Set transmission in "reverse"(automatic transmission in "park").
- Turn on the hazard warning flasher.
- Remove jacking tools and spare tire from stowage area.
- Block front and rear of wheel diagonally opposite wheel being removed before operating jack.
- Loosen, but do not remove wheel nuts by turning wrench counter clockwise.
- Raise jack until jack-head groove fits boss of frame see illustrations.
- Operate jack with slow, smooth motion, using jack handle.
- Raise vehicle so an inflated tire will just clear surface, remove nuts and wheel.
- Install wheel, then slightly tighten each nut, wheel must be seated on hub.
- Lower vehicle, and fully tighten wheel nuts in across-cross sequence by turning wrench clockwise.

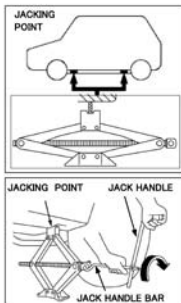

Maintenance

- Please prevent the JACK SCREW from accretion of dirt.
- Check the nameplate, keep the shape same as original.
- No-rejigger the jack's construction privately.
- After any use, consult immediately your Suzuki Dealer or Service Partner for inspection and maintenance of the jack.
- If the label (sticker) is damaged, please consult your Suzuki Dealer or Service Partner.

Български (Bulgarian)

ПАНТОГРАФЕН КРИК РЪКОВОДСТВО ЗА ЕКСПЛОАТАЦИЯ



Производител:

RIKENKAKI CO., LTD.

5-6-12 Chiyoda, Sakado-shi, Saitama, 350-0214 Япония

Тел: 049-248-1661

Факс: 049-284-4340

CHANGZHOU RIKENSEIKO MACHINERY CO., LTD.

No.5 Xinlin Road, Zhonglou Changzhou, Jiangsu КИТАЙ

Тел: 0519-327-5284

Факс: 0519-327-0811

Моля, прочетете това РЪКОВОДСТВО ЗА ЕКСПЛОАТАЦИЯ преди работа!

Стандарт: EN 1494:2000+A1:2008

Обозначения за повишено внимание и предупреждения

- КРИКЪТ може да се използва само за смяна на гуми, а не за други цели.
- Използвайте КРИКА не повече от 50 пъти.
- Не повдигайте автомобил, в който се намират хора.
- Никога не влизайте под автомобил, повдигнат на крик.
- Използването на повредени или неправилно поддържани крикове е изключително опасно.

Значение на пиктограмите на предупредителните етикети



Оранжев фон

Черно

Този символ означава потенциална опасност, която може да доведе до смърт или сериозно нараняване.

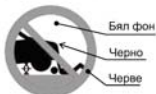

Бял фон

Черно

Черво

Този символ показва, че никога не трябва да влизате под автомобил, повдигнат на крик.

Наименования на частите на пантографен крик

Виж FIG. 1, на страницата на английски език

Технически характеристики и приложение

Виж FIG. 2, на страницата на английски език.

A : ГОРЕН ДЪРЖАК	F : ВИНТ НА КРИКА	X : ВИСОЧИНА НА КРИКА (мм)
B : ОСНОВА	G : НОМИНАЛЕН ПОДЕМЕН КАПАЦИТЕТ (т)	Y : ПОДЕМЕН КАПАЦИТЕТ (т)
C : ГОРНО РАМО	H ₁ : МИНИМАЛНА ВИСОЧИНА (мм)	M : МОДЕЛ
D : ДОЛНО РАМО	H ₂ : МАКСИМАЛНА ВИСОЧИНА (мм)	T : ТИП
E : РЪКОХВАТКА	H ₃ : РАБОТНА ВИСОЧИНА НА КРИКА (мм)	

Условия, в които не трябва да се използва

- При температури под -40°С.
- Върху неустойчив или пясъчлив терен.
- Върху наклонен път.
- В екстремни природни условия: пороеен дъжд, тайфуни, циклони, силен снеговалеж, гръмотевична буря и др.
- Опасен товар, например: стопен метал, разяждащи киселинини или радиоактивни вещества или особено крехки товари.
- В пряк контакт с купето.
- Използване на лодка.
- Върху наклонен терен с разлика в нивата.

Инструкции за работа

При смяна на колело винаги отстранявайте следите от корозия, натрупаните се от вътрешната страна на джантата и монтажната повърхност на главината на колелото.

Информация:

Моля, работете в съответствие с "Инструкции за експлоатация". Поставете крика върху равна повърхност и следете както крика, така и товара.

Не работете под повдигнатия товар, освен ако товарът не е устойчиво закрепен.

- Паркирайте автомобила на равна, хоризонтална повърхност и излезте докрай ръчната спирачка.
 - Включете на „задна“ предавка (при автоматични трансмисии, поставете в положение „Park“).
 - Включете предупредителните сигнални светлини.
 - Извадете крика и принадлежностите му и резервната гума от място за съхранение.
 - Преди да работите с крика, блокирайте предното и задно колело по диагонал и от противоположната страна на колелото, което ще сваляте.
 - Разхлабете, без да развивате докрай, колесните гайки със завъртане на ключа обратно на часовника.
 - Повдигнете крика, докато каналча върху главата на крика обхваща излъпаната част на рамата – виж илюстрацията.
 - Работете с крика с бавни, плавни движения, като използвате ръкохватката.
 - Повдигнете автомобила, така че надутата гума едва да се отдели от повърхността, след което развийте гайките и сваляте колелото.
 - Поставете колелото и леко завийте всяка от гайките, колелото трябва добре да легне върху главината.
 - Спуснете автомобила и затегнете докрай колесните гайки в последователност на кръст, като въртите ключа по часовника.
- Поддръжка**
- Не допускате натрупване на замърсявания върху ВИНТА НА КРИКА.
 - Проверете данните върху табелката с технически характеристики, поддържайте крика в изправно състояние.
 - Не предприемайте опити сами да направите конструкцията на крика.
 - След всяко използване незабавно се свържете с Вашия Suzuki дилър или сервизен партньор за преглед и поддръжка на крика.
 - Ако етикетът (стикерът) е повреден, моля свържете се с Вашия Suzuki дилър или сервизен партньор.

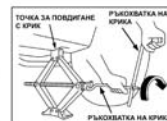
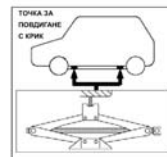

Hrvatski (Croatian)

Pantografska dizalica UPUTE ZA UPORABU



Proizvođači:

RIKENKAKI CO., LTD.

5-6-12 Chiyoda, Sakado-shi, Saitama, 350-0214 Japan
Tel: 049-248-1661
Faks:049-284-4340

CHANGZHOU RIKENSEIKO MACHINERY CO., LTD.

No.5 Xinlin Road, Zhonglou Changzhou, Jiangsu KINA
Tel: 0519-327-5284
Faks:0519-327-0811

Prije uporabe pročitati UPUTE ZA UPORABU!

Norma: EN 1494:2000+A1:2008

Obavijesti i upozorenja

- DIZALICA se može koristiti samo za zamjenu guma, ne u bilo koju drugu svrhu.
- DIZALICU je dozvoljeno upotrijebiti najviše 50 puta.
- U vozilu se ne smiju nalaziti putnici.
- Nikada ne zalazite ispod vozila podignutog dizalicom.
- Korištenje neispravnih ili nepravilno održanih dizalica je izuzetno opasno.

Značenje piktograma na naljepnici upozorenja



Narančasta pozadina

Crno

Ovaj simbol označava potencijalnu opasnost od ozbiljnih ozljeda i smrti.



Bijela pozadina

Crno

Crven

Ovaj simbol označava zabranu zalaženja ispod vozila podignutog dizalicom.

Nazivi dijelova pantografske dizalice

Vidi FIG. 1. na stranici na engleskom jeziku.

Tehnički podaci i primjena

Vidi FIG. 2. na stranici na engleskom jeziku.

A : NOSAČ	F : OPRUGA DIZALICE	X : VISINA DIZALICE (mm)
B : BAZA	G : NAZIVNA NOSIVOST (t)	Y : NOSIVOST (t)
C : GORNJI KRAK	H ₁ : MINIMALNA VISINA (mm)	M : MODEL
D : DONJI KRAK	H ₂ : MAKSIMALNA VISINA (mm)	T : TIP
E : ZGLOB ZA POLUGU	H ₃ : OPTIMALNA VISINA (mm)	

Uvjeti u kojima je zabranjena uporaba dizalice

- Temperatura niža od -40°C.
- Klizavo i pjeskovito tlo.
- Cesta s velikim nagibom.
- Ekstremni vremenski uvjeti: pljusak, tajfun, ciklon, snježna mečava, gmljavinsko nevrijeme i sl.
- Vozila s opasnim i teškim teretom, primjerice: rastavljeni metal, kiseline, radioaktivne tvari ili osobito lomljiv teret.
- Izravan kontakt s poklopcem motora vozila.
- Na brodu.
- Neravno tlo.

Upute za rad

Kod zamjene kotača uvijek provjerite ima li na unutrašnjem dijelu kotača ili površini za postavljanje kotača ostataka korozije.

Dodatne upute:

Molimo vas da se pridržavate uputa za rad.

Nakon provjere dizalice i opterećenja dizalicu upotrijebite na ravnoj podlozi. Vozilo ne smijete podizati ako je pod opterećenjem, osim ako teret nije stabiliziran.

- Vozilo parkirajte na ravnoj površini i čvrsto pritegnite ručnu kočnicu.
- Mjenjač postavite u vožnju unatrag (vozila s automatskim prijenosom postavite u položaj za parkiranje).
- Upalite sva četiri pokazivača smjera.
- Iz prtljažnika izvadite alat za dizalicu i rezervni kotač.
- Prije uporabe dizalice biokirajte prednji i stražnji dio kotača koji se nalazi dijagonalno u odnosu na kotač koji mijenjate.
- Okretanjem francuskog ključa suprotno od kazaljke na satu olabavite vijke na kotaču, ali ih nemojte ukloniti.
- Podižite dizalicu dok udubina na nosaču ne legne u izbočinu podvozja, kako je prikazano na ilustraciji.
- Dizalicom upravljajte polaganim, ravnomjernim pokretima polugom.
- Vozilo podignite od tla tek toliko da brušena guma malo odstoji od tla pa uklonite vijke i kotač.
- Postavite kotač, a potom lagano pričvrstite vijke, kotač mora sjesti na glavčinu.
- Spustite vozilo pa do kraja zategnite vijke okretanjem francuskog ključa u smjeru kazaljke na satu.

Održavanje

- Sprječite nakupljanje prijavštine na OPRUZI DIZALICE.
- Provjerite nazivnu pločicu, mora zadržati svoj izvorni oblik.
- Nemojte samostalno obavljati promjene na dizalici.
- Nakon svake uporabe, odmah kontaktirajte vašeg Suzuki dobavljača ili servisnog partnera za pregled i održavanje dizalice.
- Ako je oznaka (naljepnica) oštećena, molimo kontaktirajte svog Suzuki dobavljača ili servisnog partnera.



Česky (Czech)

NŮŽKOVÝ ZVEDÁK NÁVOD K POUŽITÍ



Výrobce:

RIKENKAKI CO., LTD.

5-6-12 Chiyoda, Sakado-shi, Saitama, 350-0214 Japonsko

Tel: 049-249-1661

Fax:049-284-4340

CHANGZHOU RIKENSEIKO MACHINERY CO., LTD.

No.5 Xinlin Road, Zhonglou Changzhou, Jiangsu Čína

Tel: 0519-327-5284

Fax:0519-327-0811

Před zahájením činnosti si tento NÁVOD K POUŽITÍ pečlivě přečtěte!

Norma: EN 1494:2000+A1:2008

Upozornění a varování

- ZVEDÁK se smí používat pouze k výměně pneumatik a k žádným jiným účelům.
- ZVEDÁK nepoužívejte více než padesátkrát.
- Nezvedejte osoby.
- Nikdy nevstupujte pod vozidlo zvednuté pouze zvedákem.
- Používání vadných či nedostatečně udržovaných zvedáků je nesmírně nebezpečné.

Významy symbolů na štítku pro upozornění

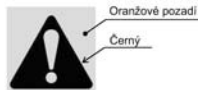

Tento symbol označuje možné riziko, které by mohlo být vážné či smrtelné.

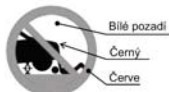

Tento symbol označuje zákaz vstupování pod vozidlo podepřené zvedákem.

Názvy součástí zvedáku Pantograph

Viz FIG. 1 na anglické stránce

Technické údaje a použití

Viz FIG. 2 na anglické stránce.

A : HORNÍ DRŽÁK	F : ŠROUB ZVEDÁKU	X : VÝŠKA ZVEDÁKU (mm)
B : ZÁKLADNA	G : NOMINÁLNÍ ZATÍŽENÍ (t)	Y : ZATÍŽENÍ (t)
C : HORNÍ RAMENO	H : MINIMÁLNÍ VÝŠKA (mm)	M : MODEL
D : DOLNÍ RAMENO	H ₂ : MAXIMÁLNÍ VÝŠKA (mm)	T : TYP
E : DRŽADLO	H ₃ : VÝŠKA PRO ZAJIŠTĚNÍ VÝKONNOSTI (mm)	

Podmínky, při nichž se výrobek nemá používat

- Při teplotě pod -40°C.
- Na šterku nebo na písku.
- Na silnici s velkým sklonem.
- V extrémních přírodních podmínkách: bouře, tajfun, cyklon, sněhová bouře, bouře s deštěm atd.
- Zvedání nebezpečných nákladů, například: svařovaný kov, kyseliny, radioaktivní látky nebo speciální křehké zboží.
- Přímý kontakt s kapotou.
- Používání na lodi.
- Země s odlišnou výškou.

Provozní pokyny

Při výměně kol vždy odstraňte korozi, která může být na vnitřku kola a povrchu pro upevnění kola na vozidle.

Podrobnosti:

Používejte podle „pokynů k použití“.

Zvedák používejte na rovné zemi a kontrolujte zvedák i náklad.

Nevstupujte pod zvednutý náklad, pokud náklad není bezpečně upevněn.

- Zaparkujte vůz na rovné ploché zemi a zatáhnete parkovací brzdou.
- Zařaďte zpátečku (automatickou převodovku do stupně „park“).
- Zapněte výstražná světla.
- Vyjměte zvedák a náhradní pneumatiku.
- Zajistěte přední a zadní kola úhlopříčně proti demontovanému kolu, než zvedák použijete.
- Matice kola povolte, ale nevyndávejte je - otočte klíčem doleva.
- Zvedněte zvedák, dokud se drážka nedostane do styku s rámem, viz obrázky.
- Používejte zvedák pomalu, plynuje pomocí drždáka.
- Zvedněte vozidlo tak, aby nahuštěná pneumatika byla těsně nad zemí, demontujte matice a kolo.
- Nainstalujte kolo, pak mírně utáhněte každou matici, kolo musí být nasazeno na náboji.
- Spusťte vozidlo a utáhněte matice křížem proti sobě, otáčejte klíčem doprava.

Údržba

- Zabraňte tomu, aby se na ŠROUBU ZVEDÁKU usadily nečistoty.
- Zkontrolujte jmenný štítek a tvar udržujte stejný jako původně.
- Neupravujte konstrukci zvedáku sami.
- Po jakémkoli použití se obraťte na prodejce Suzuki či na servisního partnera, aby provedl prohlídku a údržbu zvedáku.
- Pokud se štítek (nálepka) poškodí, obraťte se prosím na svého prodejce Suzuki nebo servisního partnera.

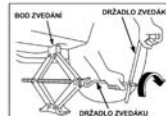
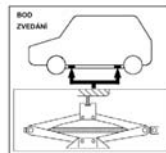

Dansk (Danish)

DONKRAFT BRUGSANVISNING



Fabrikanter:

RIKENKAKI CO., LTD.

5-6-12 Chiyoda, Sakado-shi, Saitama, 350-0214 Japan

Tel: 049-248-1661

Fax:049-284-4340

CHANGZHOU RIKENSEIKO MACHINERY CO., LTD.

No.5 Xinlin Road, Zhonglou Changzhou, Jiangsu CHINA

Tel: 0519-327-5284

Fax:0519-327-0811

Læs denne BRUGSANVISNING før brug!

Standard: EN 1494:2000+A1:2008

Advarsel

- DONKRAFTEN må kun anvendes til udskiftning af dæk, ikke til andre formål.
- Brug ikke DONKRAFTEN flere end 50 gange.
- Løft aldrig mennesker.
- Kravl aldrig ind under et køretøj, der er løftet med en donkraft.
- Brug af defekte eller utilstrækkeligt vedligeholdte donkrafte, er ekstremt farligt.

Betydning af piktogrammet på advarselmærket



Orange baggrund

Sort

Dette symbol angiver en mulig fare, der kan medføre dødsfald eller alvorlig skade.



Hvid baggrund

Sort

Rød

Dette symbol betyder, at du aldrig må kravle ind under et køretøj, der er løftet med donkraften.

Delenes betegnelse for Saksedonkraft

Se FIG 1 på den engelsksprogede side.

Tekniske data og anvendelse

Se FIG 2 på den engelsksprogede side.

A : LØFTEBAKKE	F : DONKRAFTENS SKRUE	X : LØFTEHØJDE (mm)
B : BASE	G : NOMINEL LØFTEKAPACITET (t)	Y : BELASTNING (t)
C : ØVRE ARM	H ₁ : MINIMUMSHØJDE (mm)	M : MODEL
D : NEDRE ARM	H ₂ : MAKSIMUMSHØJDE (mm)	T : TYPE
E : HÅNDTAGETS LED	H ₃ : HØJDE FOR SIKKER BETJENING (mm)	

Betingelser, hvor donkraften ikke må bruges

- Temperatur under -40 °C.
- På mudret eller sandet underlag.
- På stærkt hældende veje.
- Under ekstreme vejrforhold: kraftigt regnvejr, tyfon, cyklon, snestorm, tordenvejr mv.
- Tungt eller farligt gods, fx: smeltet metal, syrer, radioaktive stoffer eller særligt skrøbelige varer.
- Direkte kontakt med køretøjets understel.
- På et skib.
- På underlag med niveauforskelle.

Brugsanvisning

Når du skifter hjul, skal du altid fjerne eventuel rust,

der måtte findes inde i hjulet eller på køretøjets hjulmonteringsoverflade.

Nærmere anvisninger:

Gå frem ifølge brugervejledningen.

Brug donkraften på et jævnt underlag, og hold øje med både donkraften og lasten.

Du må ikke foretage indgreb under en løftet last, med mindre lasten er gjort sikkert fast.

- Parkér køretøjet på et fladt, jævnt underlag, og træk bremsen godt.
- Sæt gearkassen i bakgear (en automatisk gearkasse sættes på "parkering").
- Tænd katastrofeblinket.
- Tag donkraftens redskaber og reservehjulet ud af deres opbevaringsrum.
- Blokér foran og bag på det hjul, der sidder diagonalt i forhold til det hjul, der fjernes, inden donkraften bruges.
- Læs hjulmatrikkerne uden at fjerne dem ved at dreje skruenøglen mod uret.
- Løft donkraften, indtil rillerne i donkraftens løftebakke passer til rammen - se illustrationerne.
- Betjen donkraften med hjælp af donkraftens håndtag med langsomme, jævne bevægelser.
- Løft køretøjet, så et oppustet dæk netop vil være frit af underlaget. Fjern matrikkerne, og tag hjulet af.
- Sæt det nye hjul på plads, og stram hver møtrik lidt. Hjulet skal sidde på et nav.
- Sænk køretøjet ned, og stram hjulmetrikkerne fuldstændigt skiftevis i en overfor/diagonalt-sekvens ved at dreje skruenøglen med uret.

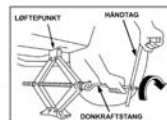
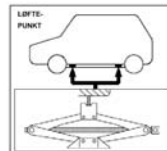

Vedligeholdelse

- Pas på at undgå, at DONKRAFTENS SKRUE samler navs.
- Tjek typeskiltet. Bevar den originale form.
- Det er forbudt selv at foretage ændringer på donkraftens konstruktion.
- Efter ethvert brug, skal du øjeblikkeligt konsultere din Suzuki-forhandler eller servicepartner, for eftersyn og vedligeholdelse af donkraften.
- Hvis mærkaten (etiketten) er beskadiget, skal du rådføre dig med din Suzuki-forhandler eller servicepartner.

Nederlands (Dutch)

SCHAARKRIK GEBRUIKERSHANDLEIDING



Fabrikanten:

RIKENKAKI CO., LTD.

5-6-12 Chiyoda, Sakado-shi, Saitama, 350-0214 Japan
Tel: 049-248-1661
Fax: 049-284-4340

CHANGZHOU RIKENSEIKO MACHINERY CO., LTD.

No.5 Xinlin Road, Zhonglou Changzhou, Jiangsu CHINA
Tel: 0519-327-5284
Fax: 0519-327-0811

Lees deze GEBRUIKERSHANDLEIDING voor gebruik!

Norm: EN 1494:2000+A1:2008

Let op en waarschuwing

- De krik mag alleen worden gebruikt voor het vervangen van banden, niet voor andere doeleinden.
- Niet meer dan 50 maal gebruiken.
- Er mag niemand in de auto zitten.
- Ga nooit onder een voertuig dat door een krik is opgetild.
- Gebruik van defecte of onvoldoende onderhouden krikken is zeer gevaarlijk.

Betekenis van het pictogram op het waarschuwingslabel

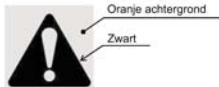

Oranje achtergrond

Zwart

Dit symbool geeft potentieel gevaar aan dat tot ernstig letsel of de dood kan leiden.

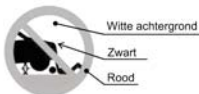

Witte achtergrond

Zwart

Rood

Dit symbool geeft aan dat u nooit onder een apparaat moet gaan dat door de krik opgetild is.

Naam van de onderdelen van de Schaarkrik

Zie FIG 1 op de Engelse pagina.

Technische gegevens en toepassing

Zie FIG 2 op de Engelse pagina.

A : BOVENKANT	F : KRIKSCHROEF	X : HOOGTE KRIK(mm)
B : BASIS	G : NOMINALE LADING (t)	Y : LADING (t)
C : BOVENARM	H ₁ : MINIMUMHOOGTE (mm)	M : MODEL
D : ONDERARM	H ₂ : MAXIMUMHOOGTE (mm)	T : TYPE
E : SCHARNIER VAN DE HENDEL	H ₃ : WERKHOOGTE (mm)	

Niet gebruiken in de volgende gevallen

- Wanneer de temperatuur lager is dan -40°C.
- Op een gladde of zanderige ondergrond.
- Op een sterk hellende weg.
- Bij extreme weersomstandigheden: regen en storm, tyfoon, tornado, sneeuwstorm, onweer, etc.
- Voor het laden van gevaarlijke stoffen, bijv.: gesmolten metaal, zure stoffen, radioactieve stoffen en fragiele goederen.
- In direct contact met de motorkap.
- Op een boot.
- Op een onregelmatige ondergrond.

Gebruiksaanwijzing

Als een wiel wordt gewisseld, verwijder dan altijd eerst corrosie die op de wiel of de wiels van het voertuig aanwezig is.

Details:

Volg de "gebruiksaanwijzing" nauwkeurig op.

Zet de krik op een stabiele ondergrond, controleer hem en controleer de lading.

Mag niet onder een stijgende lading worden gebruikt, tenzij de lading bevestigd is

- Parkeer de wagen op een vlakke, egale ondergrond en trek de handrem stevig aan.
- Zet de versnelling in de "achteruit" (automatische versnellingsbak in "parkeerstand").
- Zet het alarmknipperlicht aan.
- Neem het gereedschap en het reservewiel uit de daarvoor bestemde ruimte.
- Blokkeer de voor- en achterkant van het wiel dat tegenover het te verwijderen wiel ligt voordat u de krik gebruikt.
- Draai de moeren tegen de klok in los.
- Schroef de krik omhoog totdat de uitsparing in het kriksteunpunt past, zie illustraties.
- Bedien de krik met langzame, vloeiende bewegingen, met behulp van de hendel.
- Krik de auto zover op dat de opgeblazen band niet de ondergrond zal raken, verwijder de moeren en het wiel.
- Breng het andere wiel aan, schroef de moeren licht vast, het wiel moet op de wiels vastzitten.
- Laat de wagen zakken en draai de moeren kruislings en kloksgewijs geheel aan. .

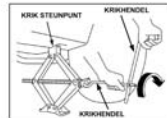
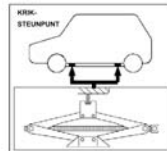

Onderhoud

- Zorg ervoor dat de krik niet vuil wordt.
- Check het naamplaatje, sla de krik in de oorspronkelijke vorm op.
- Demonteer de krik niet zelf.
- Na ieder gebruik dient u onmiddellijk uw Suzuki-dealer of Servicepartner te raadplegen voor de inspectie en het onderhoud van de krik.
- Als het label (de sticker) beschadigd is, neemt u contact op met uw Suzuki-dealer of Servicepartner.

Eesti (Estonian)

PANTOGRAPH-TUNGRAUD KASUTUSJUHEND



Tootjad:

RIKENKAKI CO., LTD.

5-6-12 Chiyoda, Sakado-shi, Saitama, 350-0214 Jaapan
Tel: 049-248-1661
Faks: 049-284-4340

CHANGZHOU RIKENSEIKO MACHINERY CO., LTD.

No.5 Xinlin Road, Zhonglou Changzhou, Jiangsu HIINA
Tel: 0519-327-5284
Faks: 0519-327-0811

Palun lugege seda KASUTUSJUHENDIT enne kasutamist!

Norm: EN 1494:2000+A1:2008

Tähelepanu ja hoiatus

- Antud TUNGRAUD on kasutamiseks ainult rehvi vahetuseks ja mitte mistahes muul eesmärgil.
- Ärge kasutage TUNGRAUDA rohkem kui 50 korda.
- Sõidukis ei tohi viibida inimesi.
- Ärge kunagi ronige tungrauaga tõstetud sõiduki alla.
- Vigaste või korralikult hooletamata tungraude kasutamine on äärmiselt ohtlik.

Piktogrammi tähendus hoiataval sildil.



Oranž taust

Must

See märk viitab võimalikule ohule, mis võib lõppeda tõsise vigastuse või surmaga.

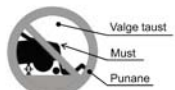

Valge taust

Must

Punane

See märk hoiatab, et tungraua kasutamise ajal ei tohi ronida sõiduki alla.

Pantograaf tungraua detailid

Vaadake ingliskeelselt leheltil FIG. 1

Tehniline info ja rakendamine

Vaadake ingliskeelselt leheltil FIG. 2

A : ÜLEMINE KINNITI	F : JÕUKRUVI	X : KRUVI KÕRGUS (mm)
B : ALLUS	G : NOMINAALKOORMUS (t)	Y : KOORMUS (t)
C : ÜLEMINE ÖLG	H ₁ : MINIMAALNE KÕRGUS (mm)	M : MUDEL
D : ALUMINE ÖLG	H ₂ : MAKSIMAALNE KÕRGUS (mm)	T : TÜÜP
E : SANGA LIIGEND	H ₃ : JÕUDLUSE TAGATUD KÕRGUS (mm)	

Kasutada ei tohi alljärgnevatel tingimustel:

- kui temperatuur on alla -40°C
- mudasel või liivasel pinnal
- kallakul
- äärmuslikes loodustingimustes: vihasadu, tufuun, tsüklon, lumetorm, äikesetorm, jne
- ohtliku koorma korral, näiteks: sulatatud metall, happeline aine, radioaktiivne aine või kergesti purunevad kaubad
- otsene kontakt lühandusega
- kasutamine paadis
- erineva kõrgusega põrandad.

Kasutamise juhised

Ikakordsel ratta vahetamisel tuleb alati eemaldada korrosioon, mida võib leida rattast siseküljel või sõidukil rattapaigalduse kohal.

Detailid.

Palun kasutage seadet vastavalt „kasutamise juhistele“.

Kasutage tungrauda horisontaalsel pinnal, kontrollides sõidukit ja tungrauda.

Kasutamine ei ole lubatud koorma tõstmisel, enne kui koorem ei ole kindlalt kinnitatud.

- Parkige sõiduk tasasel horisontaalsel pinnal ning tõmmake käsipidur kindlalt peale.
- Jätke sisse „tagurdamise käik“ (automaatkäigukasti korral „parkimine“).
- Lülitage sisse ohutuled.
- Võtke hoiupaigast tungraud ja selle juurde kuuluvad tööriistad ning tagavararatas.
- Vahetava rattas suhtes diagonaalselt paiknevad esimene ja tagumine rattas tuleb tõkestada enne tungraua kasutamist.
- Keerates mutrivõtmega vastupäeva, lõdvestage, kuid ärge eemaldage ratta mutreid.
- Tõstke tungrauda kõrguseni, kus tungrauapea renn sobitub juhraamiga, vasts ja jooniseid.
- Kasutage tungrauda aeglase, ohultaste liigutustega, kasutades tungraua käepidet.
- Tõstke sõidukit kuni vahetatav rattas on maast lahti, eemaldage mutrid ja ratas.
- Paigaldage ratas, siis pingutage kergelt iga mutrit, ratas peab sobituma rattarummule.
- Lase sõiduk alla ja pingutage mutrid tugevalt ristis üle ühe, keerates mutrivõt päripäeva.

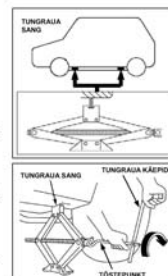

Hoolidus

- Palun vältige TUNGRAUA KRUVI määrdumist.
- Kontrollige andmeplaati, säilitage originaalvorm.
- Mitte muuta iseseisvalt tungraua konstruktsiooni.
- Pärast iga kasutamist pöörduge tungraua ülevaatuses ja hoolduses viivitamatult oma Suzuki edasimüüja või teenindusindaja poole.
- Kahjustatud sildi (kleebise) korral pöörduge oma Suzuki edasimüüja või teenindusindaja poole.

Suomi (Finnish)

SAKSITUNKKI KÄYTTÖOHJE



Valmistajat:

RIKENKAKI CO., LTD.

5-6-12 Chiyoda, Sakado-shi, Saitama, 350-0214 Japan

Puh.: 049-248-1661

Faksi: 049-284-4340

CHANGZHOU RIKENSEIKO MACHINERY CO., LTD.

No.5 Xinlin Road, Zhonglou Changzhou, Jiangsu CHINA

Puh.: 0519-327-5284

Faksi: 0519-327-0811

Lue tämä KÄYTTÖOHJE ennen käyttöä!

Standardi: EN 1494:2000+A1:2008

Huomautukset ja varoitukset

- TUNKKIA voi käyttää ainoastaan renkaiden vaihtoon, ei mihinkään muuhun tarkoitukseen.
- Käytä TUNKKIA alle 50 kertaa.
- Ei saa käyttää henkilöiden nostoon.
- Älä koskaan mene peikän tunkin varassa olevan auton alle.
- Vaillisten tai puutteellisesti ylläpidettyjen tunkkien käyttö on erittäin vaarallista.

Varotuskuvakkeiden merkitys



Osoittaa mahdollista vaaratilannetta, joka voi johtaa kuolemaan tai vakavaan loukkaantumiseen.

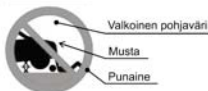

Osoittaa kieltoa mennä auton alle, kun se on peikän tunkin varassa.

Saksitunkin osat

Katso FIG. 1 englanninkieliseltä sivulta.

Tekniset tiedot ja käyttö

Katso FIG. 2 englanninkieliseltä sivulta.

A : NOSTIN	F : SÄÄTÖRUUVI	X : TUNKIN KORKEUS (mm)
B : ALUSTA	G : NIMELLINEN NOSTOKYKY (t)	Y : NOSTOVOIMA (t)
C : YLÄVARSI	H ₁ : ALIN KORKEUS (mm)	M : MALLI
D : ALAVARSI	H ₂ : YLIN KORKEUS (mm)	T : TYYPPI
E : KAMMEN PAIKKA	H ₃ : NOSTOKORKEUS (mm)	

Ei saa käyttää seuraavissa tapauksissa

- Kun lämpötila on alle -40 °C.
- Lieju- tai hiekkamaastossa.
- Jyrkällä mäellä.
- Äänimmaisissa ilmasto-olosuhteissa: sademyrsky, pyörremyrsky (sykloni, taifuuni), lumimyrsky, ukonilma jne.
- Vaarallisten raskaiden lastien kuljetuksessa, kuten: sulammetalli, happamat aineet, radioaktiiviset aineet tai ertoten irtolavarat.
- Suorassa kosketuksessa korin.
- Laivalla, veneellä jne.
- Epätasaisella maaperällä.

Käyttöohjeet

Kun pyörä vaihdetaan, puhdista aina ruoste, jota voi olla pyörän sisäpinnolla ja pyörän asennuspinnalla autossa.

Yksityiskohdat:

Toimi "käyttöohjeiden" mukaisesti.

Käsittele tunkkia tasaisella maaperällä, kun tarkistat sitä ja kuormaa. Älä työskentele ylös nostetun kuorman alla, ellei sitä ole tuettu varmallalla tavalla.

- Pysäköi auto tasaiselle, vaakasuoralle pinnalle ja kiristä jarru.
- Kytke vaihteisto peruutusvaihteelle (automaattivaihteistossa pysäköintiasentoon).
- Syytä varoitusvalot.
- Ota nostotyökalut ja varapyörä esille.
- Aseta kiilat vaihdettavaa pyörää vinoasti vastapäätä olevan pyörän eteen ja taakse ennen kuin käytät tunkkia.
- Löysää pyöränmutterit (älä poista niitä) kääntämällä avainta vastapäivään.
- Nosta tunkkia, kunnes tunkin päässä oleva ura asettuu auton runkorakenteessa olevaan kohoamaan (katso kuvista).
- Nosta tunkkia hitaasti ja tasaisesti kampea käyttäen.
- Nosta autoa, kunnes rengas nousee irti maasta ja irrota mutterit ja pyörä.
- Asenna varapyörä ja kiristä mutterit kevyesti. Pyörän on oltava hyvin napakeskiöllä.
- Laske auto alas ja kiristä pyöränmutterit kunnolla ristiin, myötäpäivään.

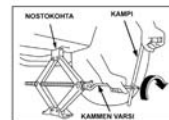
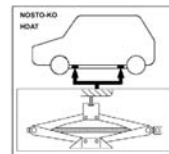

Huolto

- Pidä TUNKIN SÄÄTÖRUUVI puhtaana.
- Tarkista nimikieli, pidä se alkuperäisessä kunnossa.
- Tunkkiin ei saa tehdä rakennemuutoksia itse.
- Minkä tahansa käytön jälkeen kysy heti lisäohjeita Suzuki-jälleenmyyjältäsi tai huoltokumppaniltasi tunkin tarkastukseen ja huoltoon liittyvissä asioissa.
- Jos etiketti (tarra) on vahingoittunut, ota yhteys Suzuki-jälleenmyyjäisi tai huoltokumppaniin.

Français (French)

CRIC PANTOGRAPHE MANUEL D'UTILISATION



Fabricants :

RIKENKAKI CO., LTD.

5-6-12 Chiyoda, Sakado-shi, Saitama, 350-0214 Japon

Tél : 049-284-1661

Fax : 049-284-4340

CHANGZHOU RIKENSEIKO MACHINERY CO., LTD.

No.5 Xinlin Road, Zhonglou Changzhou, Jiangsu CHINE

Tél : 0519-327-5284

Fax : 0519-327-0811

Lire attentivement le présent MANUEL D'INSTRUCTION avant toute utilisation !

Norme : EN 1494:2000+A1:2008

Attention et avertissement

- Le CRIC ne doit être utilisé que pour remplacer les pneus, pas à d'autres fins.
- Ne pas utiliser le CRIC plus de 50 fois.
- Ne pas utiliser le cric lorsqu'une personne est dans le véhicule.
- Ne jamais se glisser sous le véhicule mis sur cric.
- L'utilisation de crics défectueux ou mal entretenus peut se révéler extrêmement dangereuse.

Signification des pictogrammes sur l'étiquette d'avertissement



Fond orange

Noir

Ce symbole indique un danger potentiel pouvant causer des blessures ou un décès.



Fond blanc

Noir

Rouge

Ce symbole indique de ne jamais se glisser sous le véhicule lorsqu'il est monté sur cric.

Désignation des pièces du cric à parallélogramme

Voir FIG 1. du document anglais.

Données techniques et application

Voir FIG 2. du document anglais.

A : PLATEFORME DE SUPPORT CHARGE	F : CRIC À VIS	X : HAUTEUR CRIC (mm)
B : EMBASE	G : CHARGE NOMINALE (tonne)	Y : CHARGE (tonne)
C : BRAS SUPÉRIEUR	H ₁ : HAUTEUR MINIMALE (mm)	M : MODÈLE
D : BRAS INFÉRIEUR	H ₂ : HAUTEUR MAXIMALE (mm)	T : TYPE
E : LEVIER D'ARTICULATION	H ₃ : HAUTEUR OPTIMALE (mm)	

Utilisation interdite dans les conditions suivantes

- Lorsque la température est inférieure à -40° C.
- Sur sol boueux ou sablonneux.
- Sur une forte pente.
- Dans des conditions naturelles extrêmes : tempête, typhon, cyclone, tempête de neige, orage, etc.
- En cas de chargement lourd ou dangereux, par exemple : métal en fusion, substance acide, substance radioactive ou marchandises particulièrement friables.
- Contact direct avec le capot.
- Utilisation sur un bateau.
- Sur un sol irrégulier.

Instructions d'utilisation

Lors du remplacement d'une roue, toujours éliminer toute corrosion détectée à l'intérieur de la roue et sur la surface d'installation de la roue sur le véhicule.

Remarques :

Respecter les "instructions d'utilisation".

Utiliser le cric sur un sol plat sans oublier de contrôler le cric et la charge.

Ne pas utiliser le cric en cas de charge supplémentaire, sauf si la charge est correctement fixée.

- Gérer la voiture sur un sol plat et mettre correctement le frein à main.
- Mettre la boîte de vitesses sur marche arrière (sur "parking" sur une boîte automatique).
- Allumer les feux de détresse.
- Sortir les outils du cric et la roue de rechange du compartiment de stockage.
- Mettre des cales à l'avant et à l'arrière de la roue opposée en diagonale à la roue à changer avant d'utiliser le cric.
- Desserrer, mais ne pas retirer les écrous en tournant la clé dans le sens antihoraire.
- Monter le cric jusqu'à ce que la tête dentelée du cric entre en contact avec la partie du châssis prévue à cet effet. Voir illustrations.
- Actionner le cric avec des mouvements lents et fluides, à l'aide du levier.
- Soulever le véhicule de sorte qu'un pneu gonflé frôle juste le sol, déposer les écrous et la roue.
- Installer la roue, puis resserrer légèrement chaque écrou, la roue doit reposer sur l'essieu.
- Descendre le véhicule et serrer complètement les écrous en étoile (en serrant un à un les écrous opposés) en tournant la clé dans le sens horaire.

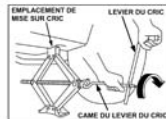
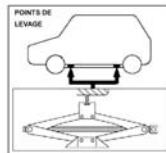

Maintenance

- Éviter toute accumulation de saleté sur le CRIC À VIS.
- Vérifier la plaque signalétique, s'assurer que la forme est restée inchangée.
- Ne pas modifier la structure du cric.
- Après toute utilisation, consultez immédiatement votre concessionnaire ou le service après-vente partenaire Suzuki pour procéder au contrôle et à l'entretien du cric.
- Si l'étiquette (autocollant) est endommagée, veuillez consulter votre concessionnaire ou le service après-vente partenaire Suzuki.

Deutsch (German)

SCHERENWAGENHEBER BEDIENUNGSANLEITUNG



Hersteller:

RIKENKAKI CO., LTD.

5-6-12 Chiyoda, Sakado-shi, Saitama, 350-0214 Japan
Tel: 049-248-1661
Fax: 049-284-4340

CHANGZHOU RIKENSEIKO MACHINERY CO., LTD.

No.5 Xinlin Road, Zhonglou Changzhou, Jiangsu CHINA
Tel: 0519-327-5284
Fax: 0519-327-0811

Bitte lesen Sie diese BEDIENUNGSANLEITUNG vor Gebrauch!

Norm: EN 1494:2000+A1:2008

Achtung und Warnung

- Der WAGENHEBER darf nur für den Reifenwechsel verwendet werden, nicht für andere Zwecke.
- Verwenden Sie den WAGENHEBER nicht öfter als 50-mal.
- Keine Personen befördern.
- Begeben Sie sich niemals unter ein Fahrzeug in angehobener Position.
- Die Verwendung von beschädigten oder nicht ausreichend gewarteten Wagenhebern ist extrem gefährlich.

Bedeutung der Piktogramme auf dem Warnschild

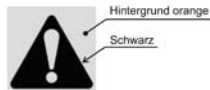

Dieses Symbol weist auf eine mögliche Gefahr hin, die zum Tode oder schweren Verletzungen führen kann.

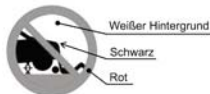

Dieses Symbol weist darauf hin, dass Sie sich niemals unter das Fahrzeug begeben dürfen, wenn es angehoben ist.

Teilename Scherenwagenheber

Siehe FIG. 1 auf der englischen Seite.

Technische Daten und Anwendung

Siehe FIG. 2 auf der englischen Seite.

A : OBENHALTERUNG	F : HUBSPINDEL	X : HUBHÖHE (mm)
B : BASIS	G : NENNLAST (t)	Y : LAST (t)
C : OBERER ARM	H ₁ : MINDESTHÖHE (mm)	M : MODELL
D : UNTERER ARM	H ₂ : MAXIMALE HÖHE (mm)	T : TYP
E : GRIFFGELENK	H ₃ : LEISTUNGSGARANTIE HÖHE (mm)	

Nicht unter folgenden Bedingungen verwenden

- Bei Temperaturen unter -40°C.
- Auf Schmutz oder Sandboden.
- Straßen mit starker Neigung.
- Extreme Wetterbedingungen: Regensturm, Taifun, Zyklon, Schneesturm, Gewitter, usw.
- Laden von gefährlichen schweren Materialien, z.B.: geschmolzenes Metall, säurehaltige Substanz, radioaktiven Substanzen oder besonders körnige Waren.
- Direkter Kontakt mit der Motorhaube.
- Verwendung auf einem Boot.
- Unebener Boden.

Bediensanleitung

Wenn ein Reifen gewechselt wird, entfernen Sie immer den Rost, der sich innen am Rad und an der Montagefläche am Fahrzeug befinden kann.

Details:

Bitte gemäß "Bediensanleitung" verwenden.

Verwenden Sie den Wagenheber auf ebenem Boden und prüfen den Hub und die Last.

Nicht unter angehobener Last verwenden, es sei denn die Last ist sicher befestigt.

- Parken Sie das Auto auf einem flachen, ebenen Boden und ziehen die Bremse fest an.
- Legen Sie den Rückwärtsgang ein (Automatikgetriebe in "Park" Stellung).
- Stellen Sie die Warnblinkanlage ein.
- Holen Sie den Wagenheber und den Ersatzreifen aus dem Stauraum.
- Blockieren Sie vor Verwendung des Wagenhebers die Vorder- und Hinterräder, die sich diagonal gegenüberliegen.
- Lösen Sie die Radmutter durch Drehen des Schraubenschlüssels gegen den Uhrzeigersinn, aber entfernen Sie die Muttern nicht.
- Heben Sie den Wagenheber, bis die Nut des Wagenheberkopfs in den Bolzenrahmen passt, s. Abb.
- Bedienen Sie den Wagenheber mit langsamer, ruhiger Bewegung mit dem Hebel.
- Heben Sie das Fahrzeug so an, dass ein aufgepumpter Reifen sich soeben vom Boden abhebt, entfernen Sie Muttern und Rad.
- Installieren Sie das Rad, ziehen leicht jede Mutter fest, das Rad muss auf der Nabe sitzen.
- Senken Sie das Fahrzeug und ziehen die Radmutter in kreuzweiser Reihenfolge durch Drehen des Schraubenschlüssels im Uhrzeigersinn fest.

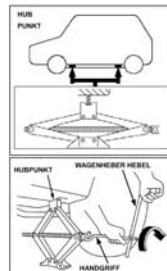

Wartung

- Bitte schützen Sie die HUBSPINDEL vor Schmutzansammlung.
- Prüfen Sie das Typenschild, Originalformat bewahren.
- Die Konstruktion des Wagenhebers nicht selbst verändern.
- Wenden Sie sich nach jeglichem Gebrauch umgehend an Ihren Suzuki-Vertragshändler oder Servicepartner für die Inspektion und Wartung des Wagenhebers.
- Wenn das Etikett (der Aufkleber) beschädigt ist, wenden Sie sich bitte an Ihren Suzuki-Vertragshändler oder Servicepartner.

Ελληνικά (Greek)

ΓΡΥΛΟΣ ΠΑΝΤΟΓΡΑΦΟΥ ΕΓΧΕΙΡΙΔΙΟ ΟΔΗΓΙΩΝ ΧΡΗΣΗΣ



Κατασκευαστές:

RIKENKAKI CO., LTD.

5-6-12 Chiyoda, Sakado-shi, Saitama, 350-0214 Ιαπωνία
Τηλ.: 049-248-1661
Φαξ: 049-284-4340

CHANGZHOU RIKENSEIKO MACHINERY CO., LTD.

No.5 Xinlin Road, Zhonglou Changzhou, Jiangsu KINA
Τηλ.: 0519-327-5284
Φαξ: 0519-327-0811

Διαβάστε αυτό το ΕΓΧΕΙΡΙΔΙΟ ΧΡΗΣΗΣ προσεκτικά πριν από τη χρήση.

Πρότυπο: EN 1494:2000+A1:2008

Προσοχή και προειδοποίηση

- Ο ΓΡΥΛΟΣ μπορεί να χρησιμοποιείται μόνο για αντικατάσταση ελαστικών, όχι για οποιονδήποτε άλλο σκοπό.
- Μην χρησιμοποιείτε τον ΓΡΥΛΟ παραπάνω από 50 φορές.
- Μην ανυψώνετε το όχημα με άτομο μέσα σε αυτό.
- Δεν πρέπει ποτέ να βρισκαίτε κάτω από το όχημα που έχει ανυψωθεί με γρύλο.
- Η χρήση ελαττωματικών ή ανεπαρκώς συντηρημένων γρυλών είναι εξαιρετικά επικίνδυνη.

Σημασία εικονογράμματος σε ετικέτα προειδοποίησης



Το σύμβολο υποδεικνύει ότι πρόκειται για δυνητικό κίνδυνο, ο οποίος θα μπορούσε να προκαλέσει θάνατο ή σοβαρό τραυματισμό.



Το σύμβολο υποδεικνύει ότι δεν πρέπει ποτέ να βρισκαίτε κάτω από το όχημα όταν αυτό σπινιέται στον γρύλο.

Ονόματα εξαρτημάτων του γρύλου παντογράφου

Ανατρέξτε στο FIG. 1 στην αγγλική σελίδα.

Τεχνικά δεδομένα και εφαρμογή

Ανατρέξτε στο FIG. 2 στην αγγλική σελίδα.

A : ΒΑΣΗ ΚΟΡΥΦΗΣ	F : ΚΟΧΛΙΑΣ ΓΡΥΛΟΥ	X : ΥΨΟΣ ΑΠΟ ΤΟ ΕΔΑΦΟΣ (mm)
B : ΒΑΣΗ	G : ΟΝΟΜΑΣΤΙΚΟ ΦΟΡΤΙΟ (t)	Y : ΦΟΡΤΙΟ (t)
C : ΑΝΟ ΒΡΑΧΙΟΝΑΣ	H ₁ : ΕΛΑΣΤΙΚΟ ΥΨΟΣ (mm)	M : ΜΟΝΤΕΛΟ
D : ΚΑΤΟ ΒΡΑΧΙΟΝΑΣ	H ₂ : ΜΕΓΙΣΤΟ ΥΨΟΣ (mm)	T : ΤΥΠΟΣ
E : ΣΥΝΔΕΣΜΟΣ ΧΕΙΡΟΛΑΒΗΣ	H ₃ : ΥΨΟΣ ΔΙΑΣΦΑΛΙΣΗΣ ΑΠΟΔΟΣΗΣ (mm)	

Συνθήκες απαγόρευσης χρήσης

- Όταν η θερμοκρασία είναι χαμηλότερη από -40°C.
- Σε λασπωμένο ή αμμώδες έδαφος.
- Σε δρόμο με μεγάλη κλίση.
- Σε ακραίες καιρικές συνθήκες: καταχνιά, τυφώνας, κυκλώνας, χιονοθύελλα, καταχνιά με κεραυνούς, κ.λπ.
- Όταν το φορτίο περιλαμβάνει επικίνδυνα αντικείμενα ή υαλίσες, για παράδειγμα: λιωμένο μέταλλο, όξιν υαλίσες, ραδιενεργή ουσία ή ιδιαίτερα κοφτερά αντικείμενα.
- Όταν βρίσκεται σε άμεση επαφή με το καπό.
- Όταν χρησιμοποιείται σε βάρκα.
- Σε έδαφος που παρουσιάζει διαφορές στο ύψος.

Οδηγίες χρήσης

Όποτε αλλάξετε τροχό, απομακρύνετε πάντα οποιαδήποτε διδρωση υπάρχει στο εσωτερικό του τροχού και στην επιφάνεια σκελετού του τροχού του οχήματος.

Λεπτομέρειες:
Να χρησιμοποιείτε τον γρύλο σύμφωνα με τις «Οδηγίες χρήσης».
Να χρησιμοποιείτε τον γρύλο σε επίπεδο έδαφος κατά τον έλεγχο του γρύλου και του φορτίου.
Απαγορεύεται η χρήση του κάτω από ανυψωμένο φορτίο, το οποίο δεν έχει δεθεί ασφαλώς.

- Σπινιέστε το αυτοκίνητο σε ίσιο, επίπεδο έδαφος και τραβήξτε το χειρόφρενο γερό.
- Ρυθμίστε το κείμενο ταχυτήτων στην «όπισθεν» (σε αυτόματο κείμενο ταχυτήτων στη «στάθμευση»).
- Ανάψιτε τα φώτα κινδύνου.
- Απομακρύνετε τα εργαλεία ανάψιψης και τον επιπλέον τροχό από την περιοχή αποθήκευσης.
- Πριν τη χρήση του τροχού, κλείστε το μπροστινό και οπίσθιο μέρος του τροχού διαγώνιας απέναντι από τον τροχό που θα αλλάξετε.
- Χαλαρώστε, αλλά μην απομακρύνετε τα περικόχλια υφίφροντος το κλειδί ασφαλιζότροφα.
- Σπινιέστε τον γρύλο μέχρι η εσοχή της κεφαλής του γρύλου να εφορμάσει με την εγκαθιτή του σκελετού (δείτε εικόνα).
- Χρησιμοποιήστε τον γρύλο με αργή, απαλή κίνηση με τη βοήθεια της χειρολαβής.
- Ανυψώστε το όχημα ώστε να υπάρχει χώρος για την τοποθέτηση του φυσικωμένου ελαστικού, σφαιράστε τα περικόχλια και τον τροχό.
- Εγκαταστήστε τον τροχό και μετά σφίξτε ελαφρά κάθε περικόχλιο έτσι ώστε κάθε τροχός να τοποθετηθεί στην πλήμνη.
- Χαμηλώστε το όχημα και σφίξτε πλήρως τα περικόχλια σε κατά μήκος διασταυρούμενη ακολουθία γυρίζοντας το κλειδί δεξιάστροφα.

Συντήρηση

- Προφυλάξτε τον καχήλια του γρύλου από συγκέντρωση ακαθαρσιών.
- Να ελέγχετε την πινακίδα και να διατηρείτε το σχήμα στην αρχική του μορφή.
- Απαγορεύεται η επαναρρυθμίση της κατασκευής του γρύλου από την πλευρά σας.
- Μετά από κάθε χρήση, συμβουλευτείτε δίπλα στον Αντιπρόσωπο της Suzuki ή τον Συνεργάτη Service για τον έλεγχο και τη συντήρηση του γρύλου.
- Εάν η Ετικέτα (αυτοκόλλητο) έχει υποστεί ζημιά, παρακαλούμε συμβουλευτείτε τον Αντιπρόσωπο της Suzuki ή τον Συνεργάτη Service.

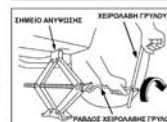
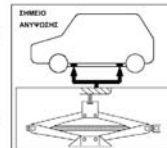

Magyar (Hungarian)

PANTOGRÁF EMELŐ HASZNÁLATI ÚTMUTATÓ



Gyártók:

RIKENKAKI CO., LTD.

5-6-12 Chiyoda, Sakado-shi, Saitama, 350-0214 Japan
Tel.: 049-248-1661
Fax: 049-284-4340

CHANGZHOU RIKENSEIKO MACHINERY CO., LTD.

No.5 Xinlin Road, Zhonglou Changzhou, Jiangsu KINA
Tel.: 0519-327-5284
Fax: 0519-327-0811

Kérjük, a működtetés előtt olvassa el ezt a HASZNÁLATI ÚTMUTATÓT!

Szabvány: EN 1494:2000+A1:2008

Figyelemfelhívás és figyelmeztetés

- Az EMELŐ csak kerékcserehez használható, egyéb műveletre nem.
- Az EMELŐT ne használja több mint 50 alkalommal.
- Ne emelje meg személyt el együtt.
- Soha ne mászon az emelővel megemelt jármű alá.
- A hibás vagy nem megfelelően karbantartott emelő használata rendkívül veszélyes.

A figyelmeztető címkén lévő piktogram jelentése

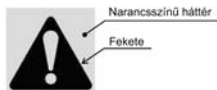

Narancsszínű háttér

Fekete

Ez a szimbólum olyan lehetséges veszélyt jelez, amely halálhoz vagy súlyos sérüléshez vezethet.

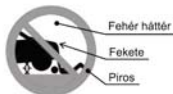

Fehér háttér

Fekete

Piros

Ez a szimbólum azt jelzi, hogy soha ne mászon be a jármű alá, amikor azt az emelő tartja meg.

A pantográf emelő alkatrészeinek neve

Lásd az FIG 1 az angol nyelvű oldalon.

Műszaki adatok és alkalmazás

Lásd az FIG 1 az angol nyelvű oldalon.

A : FELSŐ TARTÓ	F : EMELŐCSAVAR	X : EMELÉSI MAGASSÁG (mm)
B : ALAP	G : NÉVLEGES TERHELÉS (t)	Y : TERHELÉS (t)
C : FELSŐ KAR	H ₁ : MINIMUM MAGASSÁG (mm)	M : MODELL
D : ALSÓ KAR	H ₂ : MAXIMUM MAGASSÁG (mm)	T : TÍPUS
E : FOGANTYÚ CSUKLÓ	H ₃ : A TELJESÍTŐKÉPESSÉGET BIZTOSÍTÓ MAGASSÁG (mm)	

A használatot kizáró körülmények

- -40°C alatti hőmérséklet.
- Ingoványos vagy homokos talaj.
- Erősen emelkedő út.
- Szélsőséges természeti körülmények: vihar, tájfun, ciklon, hóvihár, villámámlás járó vihar stb.
- Veszélyes, nehéz rakomány, például: olvasztott fém, savas anyag, radioaktív anyag vagy határozottan törékeny termékek.
- Közvetlen érintkezés a motorháztetővel.
- Hajón való használat.
- Egyenletlen talaj.

Használati utasítások

Valahányszor kereket cserél, mindig távolítsa el a korróziót, ami a kerék belsejében és a kerék járműre szerelendő felületén található.

Részletek:

Kérjük, a "használati utasításoknak" megfelelően működtesse.

Az emelőt egyenes talajon működtesse, ellenőrizve az emelőt és a terhelést.

Ne működtesse rakománnyal együtt, hacsak a rakomány nincs biztonságosan rögzítve.

- Parkolja az autót sima, egyenes talajra, és húzza be a féket szorosan.
- Állítsa a váltót "hátramenetbe" (az automata váltót "parkoló" állásba).
- Kapcsolja be a vészvillogót.
- Vegye elő az emelőszerszámokat és a pótkereket a rakodótérből.
- Az emelő működtetése előtt blokkolja előről és hátulról az eltávolítandó kerékek áttéles kereket.
- A kulcsot az óramutató járásával ellentétes irányba fordítva lazítsa ki, de ne távolítsa el a kerékanyákat.
- Emelje meg az emelőt, amíg az emelőfej vágatai el nem érik a víz munkalécét, lásd ábrák.
- Az emelőt lassú, sima mozdulatokkal működtesse, az emelő fogantyú segítségével.
- Emelje fel a járművet éppen annyira, hogy egy felüljé broncs épp csak a talaj fölé emelkedjen, távolítsa el az anyákat és a kereket.
- Szerelje fel a kereket, utána enyhén szorítsa meg az összes anyát; a kerékek az agyra kell illeszkednie.
- Erressze le a járművet, majd teljesen szorítsa meg a kerékanyákat keresztirányban haladva, a kulcs óramutató járása szerinti irányba fordításával.

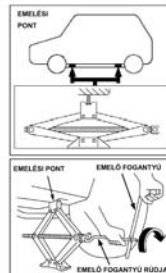

Karbantartás

- Kérjük, akadályozza meg, hogy az EMELŐCSAVARBAN kosz halmozódjon fel.
- Ellenőrizze az adattáblát, őrizze meg az eredeti alakját.
- Ne szerelje szét az emelő szerkezetét.
- Minden használat után azonnal vegye fel a kapcsolatot egy Suzuki-értékesítővel vagy szervizpartnerrel az emelő bevizsgálásához és karbantartásához.
- Amennyiben a címke (matrica) sérült, kérjük forduljon a Suzuki forgalmazójához vagy szervizpartneréhez.

Italiano (Italian)

CRIC A PANTOGRAFO MANUALE D'ISTRUZIONI



Fabbricanti:

RIKENKAKI CO., LTD.

5-6-12 Chiyoda, Sakado-shi, Saitama, 350-0214 Giappone
Tel: 049-248-1661
Fax:049-284-4340

CHANGZHOU RIKENSEIKO MACHINERY CO., LTD.

No.5 Xinlin Road, Zhonglou Changzhou, Jiangsu CINA
Tel: 0519-327-5284
Fax:0519-327-0811

Leggere il presente MANUALE D'ISTRUZIONI prima di utilizzare il prodotto!

Norma: EN 1494:2000+A1:2008

Avvertenze di sicurezza

- Il CRIC può essere utilizzato solo per la sostituzione di pneumatici, non per qualsiasi altro scopo.
- Utilizzare il CRIC non più di 50 volte.
- Non sollevare persone.
- Non infilarsi mai sotto un veicolo sollevato con il cric.
- L'uso di cric difettosi o non adeguatamente tenuti in efficienza è estremamente pericoloso.

Significato dei pittogrammi delle etichette di avvertenza

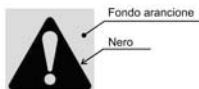

Questo simbolo indica un potenziale pericolo che può causare la morte o gravi lesioni.

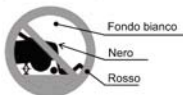

Questo simbolo indica che non si deve mai infilarsi sotto il veicolo quando è sollevato con il cric.

Nome dei componenti del Cric a pantografo

Vedi FIG 1 pagina in inglese.

Dati tecnici e applicazione

Vedi FIG 2 pagina in inglese.

A : SUPPORTO	F : VITE CRIC	X : ALTEZZA CRIC (mm)
B : BASE	G : PORTATA NOMINALE (t)	Y : PORTATA (t)
C : BRACCIO SUP.	H ₁ : ALTEZZA MIN (mm)	M : MODELLO
D : BRACCIO INF.	H ₂ : ALTEZZA MAX (mm)	T : TIPO
E : GIUNTO MANOVELLA	H ₃ : ALTEZZA DI PRESTAZIONE GARANTITA (mm)	

Condizioni di non utilizzo

- Temperature inferiori a -40 °C.
- Su terreno sabbioso o fangoso.
- Su strada con elevata pendenza.
- In condizioni climatiche estreme: temporali, tifoni, cicloni, bufere di neve, tempeste, etc.
- Sollevamento di oggetti molto pericolosi, ad esempio: metallo fuso, sostanze acide, sostanze radioattive o merci particolarmente fredde.
- A diretto contatto col vano motore.
- Su un'imbarcazione.
- Su terreno con dislivelli.

Istruzioni di funzionamento

Ogni volta che si cambia una ruota, togliere sempre tutte le tracce di corrosione eventualmente presenti all'interno della ruota e sulla superficie di montaggio della ruota sul veicolo.

Particolari:

Effettuare le operazioni seguendo le "istruzioni di funzionamento".

Usare il cric su un terreno livellato controllando sia il cric che il carico.

Non operare al di sotto di un carico sollevato, a meno che il carico non sia stato fissato saldamente.

- Parcheggiare il veicolo su un terreno livellato e in piano; azionare il freno a fondo.
- Mettere il cambio in "retromarcia" (cambio automatico in posizione "parceggio").
- Accendere le luci di emergenza.
- Tirare fuori gli attrezzi di sollevamento e la ruota di scorta dall'alloggiamento.
- Prima di inserire il cric, bloccare anteriormente e posteriormente la ruota diagonalmente opposta a quella da togliere.
- Allentare ma non togliere i bulloni ruota con una chiave girandola in senso antiorario.
- Sollevare il cric finché la scanalatura della sua parte superiore si inserisce nell'incavo del telaio, vedi figura.
- Azionare il cric con movimenti lenti e uniformi, utilizzando la manovella del cric.
- Sollevare il veicolo in modo che uno pneumatico gonfiato si stacchi appena da terra; togliere i bulloni e la ruota.
- Installare la ruota e poi serrare un po' ciascun bullone in modo che la ruota resti in sede sul mozzo.
- Abbassare il veicolo e serrare a fondo i bulloni in ordine incrociato girando la chiave in senso orario.

Manutenzione

- Evitare che sulla VITE DEL CRIC si formino accumuli di sporcizia.
- Controllare la targhetta identificativa, mantenere la stessa forma dell'originale.
- Non riconvertire la costruzione del cric da soli.
- Dopo ogni utilizzo, consultare immediatamente il proprio rivenditore Suzuki o un partner di assistenza per l'ispezione e la manutenzione del cric.
- Se l'etichetta (adesivo) è danneggiata, consultare un rivenditore Suzuki o un partner di assistenza.

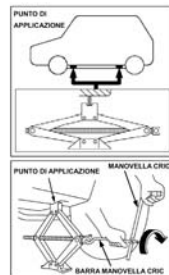

Latviešu valoda (Latvian)

DOMKRATS-PANTOGRĀFS LIETOŠANAS ROKASGRĀMATA



Ražotāji:

„RIKENKAKI CO., LTD.”

5-6-12 Chiyoda, Sakado-shi, Saitama, 350-0214, Japāna
Tālr.: 049-248-1661
Fakss: 049-284-4340

„CHANGZHOU RIKENSEIKO MACHINERY CO., LTD.”

No.5 Xinlin Road, Zhonglou Changzhou, Jiangsu, Ķīna
Tālr.: 0519-327-5284
Fakss: 0519-327-0811

Lūdzam pirms darbību uzsākšanas izlasīt šo LIETOŠANAS ROKASGRĀMATU!

Standarts: EN 1494:2000+A1:2008

Brīdinājumi!

- DOMKRATU drīkst izmantot vienīgi riepju nomaiņai, nevis jebkādiem citiem nolūkiem.
- Neizmantojiet DOMKRATU vairāk par 50 reizēm.
- Nav paredzēts cilvēku pacelšanai.
- Nekad nelieniet zem transportlīdzekļa, kas pacelts ar domkratu.
- Defektīvu domkratu vai domkratu, kuriem nav veikta atbilstoša tehniskā apkope, izmantošana ir ārkārtīgi bīstama.

Brīdinājuma uzlimes piktogrammas nozīme



Šis simbols apzīmē potenciālu bīstamību, kas var izraisīt nāvi vai radīt smagus ievainojumus.

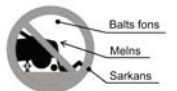

Šis simbols nozīmē, ka Jūs nekādā gadījumā nedrīkstat līst zem transportlīdzekļa, ja tas ir pacelts ar domkratu.

Pantogrāfa domkrata detaļas nosaukums

Skat FIG. 1 attēlu lapā angļu valodā.

Tehniskie dati un izmantojums

Skat FIG. 2 attēlu lapā angļu valodā.

A: AUGŠĒJAIS TURETĀJS	F: DOMKRATA SKRŪVE	X: DOMKRATA AUGSTUMS (mm)
B: PAMATNE	G: NOMINĀLĀ SLODZE (t)	Y: SLODZE (t)
C: AUGŠĒJĀ SVIRA	H: MINIMĀLAIS AUGSTUMS (mm)	M: MODELIS
D: APAKŠĒJĀ SVIRA	H ₁ : MAKSIMĀLAIS AUGSTUMS (mm)	T TIPS
E: ROKTURA SAVIENOJUMS	H ₂ : IZPLĪDĪJUMA NODROŠINĀJUMA AUGSTUMS (mm)	

Apstākļi, kādos izmantošana ir aizliegta

- Ja temperatūra ir zemāka par -40°C.
- Uz dubļainas vai smilšainas virsmas.
- Stāvā nogāzē.
- Ekstremālos laikapstākļos: lietusgāzes, taifūna, ciklona, sniegunteņa, pērkona negaisa utt. laikā.
- Nedrīkst celt bīstamas kravas, piemēram: izkausētu metālu, skābas vielas, radioaktīvas vielas vai īpaši trauslas preces.
- Nedrīkst tieši saskarties ar pārsegu.
- Nedrīkst lietot uz kuģa.
- Nedrīkst izmantot uz nelīdzenas virsmas.

Lietošanas instrukcija

Ik reizi mainot riteni, notīriet koroziju riteņa iekāpusē un uz transportlīdzekļa riteņa montēšanas virsmas.

Papildu informācija:

Lūdzu, rīkojieties tā, kā norādīts "Lietošanas instrukcijā".

Pārbaudot domkratu un paceļamo kravu, novietojiet domkratu uz līdzenas virsmas.

Papildu kravu drīkst pacelt vienīgi tad, ja tā ir droši nostiprināta.

- Novietojiet automobili uz gludas, līdzenas virsmas un iedarbiniet stāvbremzi.
- Pārnesumkārbas sviru novietojiet pozīcijā „atpakaļgaita” (automātiskās pārnesumkārbas sviru pozīcijā „park”).
- Ieslēdziet avārijas gaismas.
- No gļabāšanas nodatījuma izņemiet domkrata aprīkojumu un rezerves riteni.
- Pirms domkrata izmantošanas, no priekšas un aizmugures nobloķējiet riteni, kas atrodas pa diagonāli no maināmā riteņa.
- Atbrīvojiet, bet nenokrūvējiet uzgriežņus, atslēgu pagriežot pretēji pulksteņrādītāja virzienam.
- Paceliet domkratu līdz domkrata galviņas rievai ietilpst rāmī, skat. attēlu.
- Darbiniet domkratu lēni un piesardzīgām kustībām, izmantojot domkrata rokturi.
- Paceliet transportlīdzekli tā, lai tukšā riepā nedaudz atrautos no zemes, noņemiet uzgriežņus riteni.
- Uzstādiet riteni un viegli piegrieziet katru uzgriezni, ritenim ir jānostiprinās uz rumbas.
- Notaidiet transportlīdzekli un pievelciet uzgriežņus krusteniskā secībā, atslēgu griežot pulksteņrādītāja virzienā.

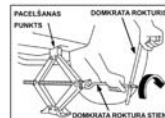
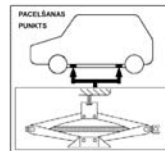

Apkope

- Raugieties, lai uz DOMKRATA SKRŪVES nekrātos netīrumi.
- Pārbaudiet nosaukuma plāksni, jo tai ir jāsavstājas sākotnējā formā.
- Nedrīkst patstāvīgi veikt domkrata izaukšanu.
- Pēc jebkuras izmantošanas nekavējoties sazinieties ar Suzuki dīleri vai servisa partneri, lai veiktu domkrata apskati un tehnisko apkopi.
- Ja etiķete (uzlīme) ir bojāta, lūdzu, sazinieties ar Suzuki dīleri vai servisa partneri.

lietuviškai (Lithuanian)

TRAPECINIS DOMKRATAS INSTRUKCIJŲ VADOVAS



Gamintojai:

RIKENKAKI CO., LTD.

5-6-12 Chiyoda, Sakado-shi, Saitama, 350-0214 Japonija
Tel.: 049-248-1661
Faks.:049-284-4340

CHANGZHOU RIKENSEIKO MACHINERY CO., LTD.

No.5 Xinlin Road, Zhongliou Changzhou, Jiangsu KINIJA
Tel.: 0519-327-5284
Faks.:0519-327-0811

Perskaitykite šį INSTRUKCIJŲ VADOVĄ prieš naudodami gaminį!

Norma: EN 1494:2000+A1:2008

Perspėjimas ir įspėjimas

- DOMKRATAS naudojamas tik padangų keitimui, jis netinka naudoti kitais tikslais.
- DOMKRATĄ naudokite ne daugiau kaip 50 kartų.
- Keičiamame automobilyje neturi būti žmonių.
- Niekada nelįskite po domkratu pakeltu automobiliu.
- Ypač pavojinga naudoti sugedusį ar netinkamai prižiūrimą domkratą.

Perspėjimo etiketės piktogramų reikšmė

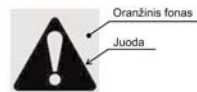

Šis simbolis nurodo galimą pavojų, kuris gali būti mirtinas arba sukelti sunkius sužalojimus.

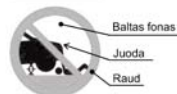

Šis simbolis rodo, kad niekada neturėtumėte įsti po automobiliu, kai jį laikysite domkratas.

Trapecinio domkrato dalių pavadinimas

Žr. 1 FIG. angliškame puslapyje.

Techniniai duomenys ir naudojimas

Žr. 2 FIG. angliškame puslapyje.

A : VIRŠUTINIS LAIKIKLIS	F : DOMKRATO SRAIGTAS	X : DOMKRATO AUKŠTIS (mm)
B : PAGRINDAS	G : VARDINĖ APKROVA (t)	Y : APKROVA (t)
C : VIRŠUTINIS PĖTYS	H ₁ : MAŽIAUSIAS AUKŠTIS (mm)	M : MODELIS
D : APATINIS PĖTYS	H ₂ : DIDŽIAUSIAS AUKŠTIS (mm)	T : TIPAS
E : RANKENOS JUNGTIS	H ₃ : EKSPLOATACINIŲ SAVYBIŲ UŽTIKRINIMO AUKŠTIS (mm)	

Netinkamos naudojimo sąlygos

- Kai temperatūra žemesnė kaip -40°C.
- Ant purvo ar smėlėto grindinio.
- Ant kelio su dideliu nuslydžiu.
- Sudėtingomis gamtinėmis sąlygomis: liūtis su audra, taifūnas, ciklonas, pūga, audra ir t. t.
- Kelti pavojingą krovinį, pvz.: lydytą metalą, rūgštines, radioaktyvias medžiagas ar itin birias medžiagas.
- Tiesioginis kontaktas su gaubtu.
- Naudoti laive.
- Ant skirtingų lygių paviršiaus.

Eksploatavimo instrukcijos

Keičiant ratą visuomet pašalinkite koroziją, kuri gali būti ratų viduje ir ant rato tvirtinimo paviršiaus.

Detali informacija:

Dirbkite laikydamiesi „eksploatavimo instrukcijų“.

Naudokite domkratą ant lygaus paviršiaus, patikrindami domkratą ir keliama krovinį.

Negalima dirbti po pakeltu kroviniu, nebent krovinis yra saugiai pritvirtintas.

- Pastatykite automobilį ant lygaus, horizontalaus paviršiaus ir įjunkite stabdį.
- Įjunkite atbulinę pavarą („stovėjimo“ padėtį, jei automobilis yra su automatine pavarų dėže).
- Įjunkite įspėjamąsias mirksinčias šviesas.
- Išimkite kėlimo įrankius ir atsarginę padangą iš saugojimo vietos.
- Prieš naudodami domkratą užblokuokite įstrižai priešais nuimamą ratą esančio rato priekį ir galą.
- Atsisivinkite rato veržles, bet jų neišimkite, sukdami raktą prieš laikrodžio rodyklę.
- Kelkite domkratą, kol jo galvutės griovelis įsistatys į iškilimą rėme, žr. iliustracijas.
- Rankena sukite domkratą lėtai, sklandžiais judesiais.
- Kelkite automobilį tiek, kad pripūsta padanga šiek tiek pakiltų nuo paviršiaus, ištraukite veržles ir nuimkite ratą.
- Uždėkite ratą, po to šiek tiek priveržkite kiekvieną veržlę, ratas turi prisispausėti ant stebulės.
- Nuleiskite automobilį ir iki galo kryžmškai priveržkite rato veržles, sukdami raktą pagal laikrodžio rodyklę.



Priežiūra

- Saugokite DOMKRATO SRAIGTĄ, kad ant jo nesusikauptų nešvarumai.
- Patikrinkite duomenų lentelę, išsaugokite originalią formą.
- Nekeiskite domkrato konstrukcijos patys.
- Jei taip atsitiktų, iš karto kreipkitės į „Suzuki“ pardavimo atstovą ar Techninės priežiūros partnerį, kad apžiūrėtų ir pataisytų domkratą.
- Jei etiketė (lipdukas) pažeistas, kreipkitės į „Suzuki“ pardavimo atstovą ar Techninės priežiūros partnerį.

Polski (Polish)

PODNOŚNIK TRAPEZOWY INSTRUKCJA OBSŁUGI



Producenci:

RIKENKAKI CO., LTD.

5-6-12 Chiyoda, Sakado-shi, Saitama, 350-0214 Japonia
Tel.: 049-248-1661
Faks: 049-284-4340

CHANGZHOU RIKENSEIKO MACHINERY CO., LTD.

No.5 Xinlin Road, Zhonglou Changzhou, Jiangsu, CHINY
Tel.: 0519-327-5284
Faks: 0519-327-0811

Przed użyciem produktu przeczytaj tę INSTRUKCJĘ OBSŁUGI!

Norma: EN 1494:2000+A1:2008

Ważne informacje i ostrzeżenia

- PODNOŚNIK może być używany wyłącznie w celu wymiany opon, w żadnych innych celach.
- Nie używaj PODNOŚNIKA więcej niż 50 razy.
- Zabrania się podnoszenia samochodów z ludźmi w środku.
- Nigdy nie wchodzić pod pojazd podniesiony podnośnikiem.
- Używanie uszkodzonych lub niewłaściwie konserwowanych podnośników jest bardzo niebezpieczne.

Znaczenie piktogramu na naklejce ostrzegawczej

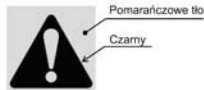

Ten symbol oznacza potencjalne zagrożenie, które może skutkować śmiercią lub poważnymi urazami.

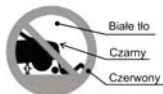

Ten symbol oznacza, że nie należy nigdy wchodzić pod pojazd podniesiony podnośnikiem.

Nazwy części podnośnika trapezowego

Patrz FIG. 1 na stronie w języku angielskim.

Dane techniczne i zastosowanie

Patrz FIG. 1 na stronie w języku angielskim.

A : GŁOWICA	F : ŚRUBA PODNOŚNIKA	X : WYSOKOŚĆ PODNOSZENIA (mm)
B : PODSTAWA	G : OBCIĄŻENIE NOMINALNE (t)	Y : OBCIĄŻENIE (t)
C : GÓRNE RAMIĘ	H ₁ : MINIMALNA WYSOKOŚĆ (mm)	M : MODEL
D : DOLNE RAMIĘ	H ₂ : MAKSYMALNA WYSOKOŚĆ (mm)	T : TYP
E : UCHWYT KORBY	H ₃ : WYSOKOŚĆ SKUTECZNA PODNOSZENIA (mm)	

Kiedy nie wolno używać podnośnika

- Jeśli temperatura jest niższa niż -40°C.
- Na mokrym podłożu lub piachu.
- Na bardzo nachylonych drogach.
- W skrajnych warunkach pogodowych: burze z deszczem, tajfuny, cyklony, burze śnieżne, burze z piorunami itp.
- Do podnoszenia niebezpiecznych, ciężkich obiektów, np.: roztopiony metal, kwasy, substancje radioaktywne lub wyjątkowo kruche przedmioty.
- W przypadku bezpośredniego kontaktu z maską samochodu.
- Na lodziach.
- Jeśli podłoże jest nierówne.

Instrukcja obsługi

Zawsze przed wymianą koła usuwaj wszelkie ślady korozji obecne po wewnętrznej stronie koła lub na powierzchni montażowej pojazdu.

Szczegóły:

Obsługuj podnośnik zgodnie z instrukcją obsługi.

Używaj podnośnika na płaskim podłożu i monitoruj podnośnik oraz obciążenie.

Nie wchodzić pod podnoszone obciążenie, chyba że obciążenie zostało odpowiednio zabezpieczone.

- Zaparkuj samochód na płaskiej, równej powierzchni i mocno zaciągnij hamulec.
- Ustaw bieg na „wsteczny” (w przypadku skrzyni automatycznej na „parkowanie”).
- Włącz światła awaryjne.
- Wyjmij podnośnik i zapasowe koło z bagażnika.
- Przed użyciem podnośnika zablokuj przód i tył koła po przekątnej od wymienianego koła.
- Poluzuj (ale nie usuwaj) nakrętki koła, obracając klucz w kierunku przeciwnym do ruchu wskazówek zegara.
- Podnieś podnośnik, tak aby rowek w głowicy objął występ ramy, jak pokazano na rysunkach.
- Obsługuj podnośnik powolnymi i płynnymi uchemi za pomocą korby.
- Podnieś pojazd na taką wysokość, aby napompowana opona nieznacznie odstawiała od podłoża. Zdejmij nakrętki i koło.
- Załóż koło, następnie delikatnie dokręć każdą nakrętkę. Koło musi spoczywać na piasku.
- Opuszcza pojazd i całkowicie dokręć nakrętki w kolejności po przekątnej, obracając klucz w kierunku zgodnym z ruchem wskazówek zegara.

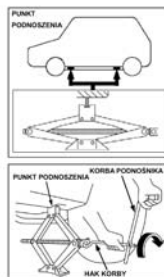

Konserwacja

- Usuwać ze ŚRUB PODNOŚNIKA wszelki nagromadzony brud.
- Sprawdzaj tabliczkę znamionową. Zachowaj oryginalny kształt.
- Nie modyfikuj samodzielnie konstrukcji podnośnika.
- Po każdym Użyciu, należy natychmiast skontaktować się ze sprzedawcą Suzuki lub partnerem serwisowym w celu kontroli lub konserwacji podnośnika.
- Jeśli etykieta (naklejka) jest uszkodzona, należy skontaktować się ze sprzedawcą Suzuki lub Partnerem serwisowym.

Português (Portuguese)

MACACO PANTOGRÁFICO MANUAL DE INSTRUÇÕES



Fabricantes:

RIKENKAKI CO., LTD.

5-6-12 Chiyoda, Sakado-shi, Saitama, 350-0214 Japão
Tel.: 049-248-1661
Fax: 049-284-4340

CHANGZHOU RIKENSEIKO MACHINERY CO., LTD.

No.5 Xinlin Road, Zhonglou Changzhou, Jiangsu CHINA
Tel.: 0519-327-5284
Fax: 0519-327-0811

Por favor leia o manual de instruções antes da utilização!

Norma: EN 1494:2000+A1:2008

Cuidado e perigo

- O macaco apenas pode ser usado para substituir pneus e nunca para qualquer outro propósito.
- Não utilize o macaco mais de 50 vezes.
- Não utilizar para elevar pessoas.
- Nunca fique debaixo de um veículo elevado por um macaco.
- O uso de macacos defeituosos ou com manutenção inadequada é extremamente perigoso.

Significado do pictograma na etiqueta de perigo

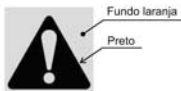

Este símbolo assinala um perigo potencial que pode resultar em morte ou ferimentos graves.

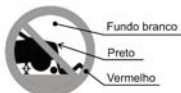

Este símbolo assinala a interdição de se colocar debaixo de um veículo quando este está a ser elevado por um macaco.

Designação das peças do macaco pantográfico

Ver FIG. 1 nas instruções em inglês.

Dados Técnicos e Utilização

Ver FIG. 2 nas instruções em inglês.

A : PLATAFORMA SUPERIOR	F : EIXO DO MACACO	X : ALTURA DO MACACO (mm)
B : BASE	G : CARGA NÔMINAL (tonelada)	Y : CARGA (tonelada)
C : BRAÇO SUPERIOR	H ₁ : ALTURA MÍNIMA (mm)	M : MODELO
D : BRAÇO INFERIOR	H ₂ : ALTURA MÁXIMA (mm)	T : TIPO
E : JUNTA DE ARTICULAÇÃO	H ₃ : ALTURA DE UTILIZAÇÃO SEGURA (mm)	

Não usar nas seguintes condições

- Temperaturas abaixo dos -40°C.
- Chão instável ou de areia.
- Estradas muito inclinadas
- Condições meteorológicas extremas: tempestade, furacão, ciclone, nevão, trovoadas, etc.
- Cargas perigosas e pesadas tais como: metal fundido, substâncias ácidas, substâncias radioativas ou materiais frágeis.
- Em contacto direto com a carroçaria.
- Dentro de um barco.
- Chão desniveelado.

Instruções de utilização

Ao trocar uma roda, remova qualquer vestígio de ferrugem presente no interior da roda ou na superfície de montagem da roda do veículo.

Descrição:

Por favor siga as instruções de acordo com as "instruções de utilização".

Utilize o macaco num chão nivelado enquanto o instala e verifique a carga.

Não deve utilizar o macaco com cargas muito pesadas salvo se estas estiverem amarradas de forma segura.

- Estacione o carro num local plano, chão nivelado e trave o carro de forma segura.
- Coloque a transmissão em "marcha-atrás" (transmissão automática em "estacionar (P)").
- Ligue os quatro piscas.
- Retire as peças do macaco e a roda suplente da mala.
- Trave a roda da frente e de trás diagonalmente opostas à roda que vai trocar antes de colocar o macaco.
- Solte, mas não retire completamente as porcas parafusos da roda no sentido dos ponteiros do relógio.
- Eleve o macaco até chegar à altura necessária de acordo com o indicado na tabela da figura acima.
- Manuseie o macaco com precaução, movimentos lentos, ao utilizar a manivela do macaco.
- Eleve o veículo até conseguir retirar a roda de forma a não raspar o chão, retire as porcas parafusos e a roda.
- Instale a roda, aperte levemente cada porca parafuso, a roda deve ficar bem centrada.
- Depois de descer o veículo, aperte firmemente as porcas parafusos uma por uma no sentido contrário aos ponteiros do relógio.



Manutenção

- Por favor mantenha o EIXO DO MACACO limpo e sem sujidade acumulada.
- Verifique a placa de identificação, mantenha a forma original.
- Não altere por sua iniciativa a estrutura do macaco.
- Depois de qualquer Utilização, consulte imediatamente o seu Concessionário Suzuki ou Parceiro de Assistência para inspeção ou manutenção do Macaco.
- Se a Etiqueta (autocolante) estiver danificada, por favor, consulte o seu Concessionário Suzuki ou Parceiro de Assistência.

Română (Romanian)

CRIC PANTOGRAF MANUAL DE INSTRUCȚIUNI



Fabricanți:

RIKENKAKI CO., LTD.

5-6-12 Chiyoda, Sakado-shi, Saitama, 350-0214 Japonia
Tel.: 049-248-1661
Fax: 049-284-4340

CHANGZHOU RIKENSEIKO MACHINERY CO., LTD.

No.5 Xinlin Road, Zhonglou Changzhou, Jiangsu CHINA
Tel.: 0519-327-5284
Fax: 0519-327-0811

Citiți acest MANUAL DE INSTRUCȚIUNI înainte de utilizare!

Norma: EN 1494:2000+A1:2008

Atenționări și avertismente

- CRICUL poate fi folosit doar pentru înlocuirea anvelopelor, nu în alte scopuri.
- Utilizați CRICUL de cel mult 50 de ori.
- În vehicul nu trebuie să se afle nicio persoană.
- Nu intrați niciodată sub vehiculul ridicat pe cric.
- Utilizarea cricurilor defecte sau întreținute necorespunzător este extrem de periculoasă.

Semnificația pictogramelor de pe eticheta de atenționare

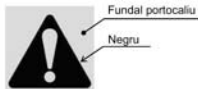

Acest simbol indică un pericol potențial care ar putea duce la moarte sau la accidente grave.

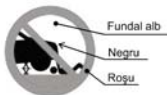

Acest simbol vă interzice să intrați sub vehicul când vehiculul este ridicat pe cric.

Denumirea pieselor cricului manual

Consultați FIG 1 pe pagina în engleză.

Date tehnice și utilizare

Consultați FIG 2 pe pagina în engleză.

A: PLATFORMA	F: ȘURUBUL CRICULUI	X: ÎNĂLȚIMEA CRICULUI (mm)
B: TALPA	G: SARCINA NOMINALĂ (t)	Y: SARCINA (t)
C: BRAȚUL SUPERIOR	H ₁ : ÎNĂLȚIMEA MINIMĂ (mm)	M: MODELUL
D: BRAȚUL INFERIOR	H ₂ : ÎNĂLȚIMEA MAXIMĂ (mm)	T: TIPUL
E: ARTICULAȚIA PT. LEVIER	H ₃ : ÎNĂLȚIMEA PENTRU ATINGEREA PERFORMANȚEI (mm)	

Condiții în care este interzisă utilizarea

- Când temperatura este sub -40°C.
- Pe teren noroios sau nisipos.
- Pe o pantă abruptă.
- În condiții meteorologice extreme: furtună cu ploaie, taifun, ciclon, furtună de zăpadă, furtună cu descărcări electrice etc.
- Dacă vehiculul este încărcat cu produse grele sau periculoase, cum ar fi: metal topit, acid, substanțe radioactive sau produse fragile.
- Contact direct cu capota.
- Utilizarea pe o ambarcațiune.
- Teren denivelat.

Instrucțiuni de utilizare

Când înlocuiți o roată, îndepărtați întotdeauna rugina care poate fi prezentă pe interiorul roții și pe suprafața de montare a roții pe vehicul.

Detalii:

Utilizați cricul conform instrucțiunilor de utilizare.

Utilizați cricul pe un teren plan, verificând cricul și sarcina.

Nu utilizați cricul dacă vehiculul este încărcat, decât dacă încărcătura este bine fixată.

- Parcați mașina pe un teren orizontal și plan și acționați ferm frâna de mână.
- Aduceți transmisia în marșarier (transmisia automată în poziția de parcare).
- Porniți luminile de avarie.
- Scoateți instrumentele pentru cric și roata de rezervă din compartimentul acestora.
- Înainte de a utiliza cricul, blocați partea din față și din spate a roții care este diagonal opusă față de roata care urmează a fi desfăcută.
- Destrângeți, dar nu înlăturați prizoanele roții cheia în sens antiorar.
- Ridicați cricul până când adâncitura de pe capul cricului se potrivește pe partea în relief a pragului, ca în ilustrații.
- Acționați cricul cu o mișcare lentă și lină, folosind maneta cricului.
- Ridicați vehiculul astfel încât anvelopa umflată să fie doar puțin ridicată de la sol, iar apoi îndepărtați prizoanele și roata.
- Montați roata, iar apoi strângeți ușor fiecare prizonă; roata trebuie să se afle pe butuc.
- Coborâți vehiculul și strângeți complet prizoanele în cruce, rotind cheia în sens orar.

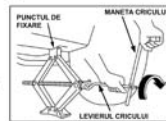
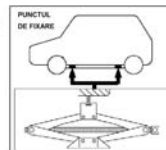

Întreținerea

- Nu lăsați să se adune murdărie pe ȘURUBUL CRICULUI.
- Verificați plăcuța cu denumirea și păstrați forma inițială.
- Nu dezamblați și nu reasamblați cricul.
- După fiecare utilizare, consultați imediat dealerul Suzuki sau partenerul de service pentru verificarea și întreținerea cricului.
- Dacă eticheta (autocolantul) este deteriorată, vă rugăm să consultați dealerul Suzuki sau partenerul de service.

Slovensky (Slovak)

PANTOGRAFICKÝ ZVIHÁK NÁVOD NA POUŽITIE



Výrobcovia:

RIKENKAKI CO., LTD.

5-6-12 Chiyoda, Sakado-shi, Saitama, 350-0214 Japonsko
Tel.: 049-248-1661
Fax:049-284-4340

CHANGZHOU RIKENSEIKO MACHINERY CO., LTD.

No.5 Xinlin Road, Zhonglou Changzhou, Jiangsu, ČÍNA
Tel.: 0519-327-5284
Fax:0519-327-0811

Pred použitím si prečítajte tento NÁVOD NA OBSLUHU!

Technická norma: EN 1494:2000+A1:2008

Upozornenia a výstrahy

- Zdvíhač je nie je možné použiť na žiadne iné účely okrem výmeny pneumatík.
- Tento zdvíhač nepoužívajte viac ako 50-krát.
- Nesmie sa používať na zdvíhanie osôb.
- Nikdy nepracujte pod vozidlom, keď je zdvihnuté pomocou zdvíhača.
- Používanie vadných alebo nedostatočne udržiavaných zdvíhačov je veľmi nebezpečné.

Význam piktogramov a výstražných štítkov

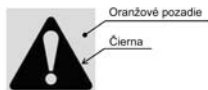

Tento symbol označuje potenciálne nebezpečenstvo, ktoré by mohlo mať za následok smrť alebo vážne zranenie.

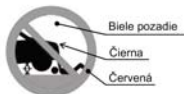

Tento symbol znamená zákaz pracovať pod vozidlom, keď je zdvihnuté pomocou zdvíhača.

Názvy dielov pantografického zdvíhača

Pozri FIG. 1 v anglickom texte.

Technické parametre a použitie

Pozri FIG. 2 v anglickom texte.

A : HORNÁ PODPERA	F : SKRUTKA ZDVIHÁKA	X : VÝŠKA ZDVIHÁKA (mm)
B : ZÁKLADNÁ DOSKA	G : MENOVITÉ ZATAŽENIE (v tonách)	Y : ZATAŽENIE (v tonách)
C : HORNÉ RAMENO	V ₁ : MINIMÁLNA VÝŠKA (mm)	M : MODEL
D : SPODNÉ RAMENO	V ₂ : MAXIMÁLNA VÝŠKA (mm)	T : TYP
E : KLB KLUJKY	V ₃ : PREVÁDZKOVÁ VÝŠKA (mm)	

Podmienky, za ktorých sa zdvíhač nesmie používať

- Pri teplote pod -40°C.
- Na rozbahenej alebo piesočitej pôde.
- Na ceste s veľkým sklonom.
- Pri extrémnych klimatických podmienkach: búrka, tajfún, cyklón, snehová búrka, búrka s prítomnosťou bleskov, atď.
- Zdvíhanie veľmi ťažkých predmetov, napríklad: roztažený kov, kyselínové látky, rádioaktívne látky alebo mimoriadne krehké predmety.
- Priamy kontakt s kapotou.
- Používanie na lodi.
- Nerovný povrch.

Návod na používanie

Pri výmene kolesa vždy odstráňte koróziu, ktorá môže byť prítomná na vnútornej strane kolesa a na náboji kolesa.

Podrobnosti:

Pri práci postupujte podľa „návodu na obsluhu“.

Funkčnosť zdvíhača a brzdno kontrolujte na rovnom povrchu.

Pri používaní sa záťaž nesmie zvyšovať, ak brzdno nie je riadne upnuté.

- Vozidlo zaparkujte na rovnom a pevnom povrchu a zatahňte parkovaciu brzdu.
- V prípade ručnej prevodovky zaradte „spiatočku“ (v prípade automatickej prevodovky páku prepnite do polohy „Park“).
- Zapnite výstražné svetlá.
- Z batožinového priestoru vyberte nástroje na zdvíhanie a rezervné koleso.
- Pred zdvíhaním zaistite koleso nachádzajúce sa uhlopične od kolesa, ktoré sa bude zdvíhať tak, že spredu a zozadu vložíte kliny.
- Matice uvoľnite otáčaním kľúča na matice doľava, ale neodstraňujte ich.
- Zdvíhač zdvíhajte, kým zubkovaná podpera ložnej plochy zapadne do rámu (pozri obrázok).
- Zdvíhač zdvíhajte pomalým a plyvným otáčaním kľúky zdvíhača.
- Vozidlo zdvihnite do takej výšky, aby koleso s nahustenou pneumatikou bolo mierne nad povrchom, odstráňte matice a koleso.
- Založte koleso, potom mierne utiahnite každú maticu tak, aby koleso pevne dosadalo na náboj kolesa.
- Vozidlo spustite a matice úplne doliahnite nakriž otáčaním kľúča doprava.

Údržba

- Na SKRUTKE ZDVIHÁKA nesmú byť žiadne nečistoty.
- Zdvíhač uchovávať v pôvodnom tvare. Pozrite si typový štítk.
- Používateľ nesmie upravovať konštrukciu zdvíhača.
- Po každom použití sa okamžite obráťte na vášho dodávateľa alebo servisného partnera Suzuki kvôli kontrole a údržbe zdvíhača.
- V prípade poškodenia štítk (nálepky) sa obráťte na svojho dodávateľa alebo servisného partnera Suzuki.

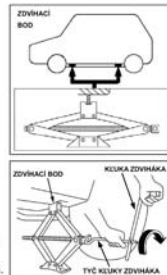

Slovensko (Slovene)

DVIGALKA S PANTOGRAFSKIM SISTEMOM

NAVODILA ZA UPORABO



Proizvajalca:

RIKENKAKI CO., LTD.

5-6-12 Chiyoda, Sakado-shi, Saitama, 350-0214 Japonska
Tel.: 049-248-1661
Faks: 049-284-4340

CHANGZHOU RIKENSEIKO MACHINERY CO., LTD.

No. 1 Xinlin Road, Zhonglou Changzhou, Jiangsu KITAJSKA
Tel.: 0519-327-5284
Faks: 0519-327-0811

Prosimo preberite pred uporabo ta NAVODILA ZA UPORABO!

Standard: EN 1494:2000+A1:2008

Obvestilo in opozorilo

- DVIGALKO lahko uporabljate le za menjavo pnevmatik in ne za druge namene.
- DVIGALKO lahko uporabite največ 50-krat.
- Ne dvigujte, kadar so v vozilu osebe.
- Nikoli se ne zadržujte pod vozilom, dvignjenim z dvigalko.
- Uporaba okvarjenih ali neustrezno vzdrževanih dvigalk je zelo nevarna.

Pomen znakov na opozorilnih etiketah

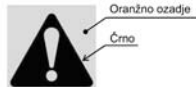

Ta simbol opozarja na morebitni nevarnost, ki lahko povzroči resne ali smrtno nevarne poškodbe.

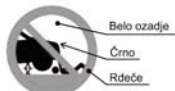

Ta simbol opozarja, da ne smete biti nikoli pod vozilom, ki je dvignjeno z dvigalko.

Nazivi delov dvigalke

Glejte FIG. 1 v angleškem delu navodil.

Tehnični podatki in lastnosti

Glejte FIG. 2 v angleškem delu navodil.

A : ZGORNJI NOSILEC	F : VIJAK DVIGALKE	X : VIŠINA DVIGALKE (mm)
B : PODNOŽJE	G : NAZIVNA OBREMENTEV (t)	Y : OBREMENTEV (t)
C : ZGORNJA ROČICA	H ₁ : MINIMALNA VIŠINA (mm)	M : MODEL
D : SPODNJA ROČICA	H ₂ : NAJVEČJA VIŠINA (mm)	T : TIP
E : ZGLOB ROČICE	H ₃ : VIŠINA Z ZAGOTOVLJENO ZMOGLJIVOSTJO (mm)	

Pogoji, pri katerih uporaba ni dovoljena

- Ko je temperatura nižja od -40°C
- Na blatni ali peščeni podlagi
- Na cesti z velikim naklonom.
- V izrednih vremenskih razmerah: neurje, tajfun, tornado, snežni vihar, nevihta itd.
- Dvigovanje nevarnih bremen, na primer stopljene kovine, kislin, radioaktivnih snovi ali posebno krhkih snovi.
- Neposreden stik z motornim pokrovom
- Uporaba na plovilih
- Uporaba na terenu z različnimi nivoji

Navodila za uporabo

Kadarkoli zamenjate kolo, vedno odstranite rjo, ki se nahaja na površini platišča ali pesta vozila

Podrobnosti:

Prosimo uporabljajte napravo kot je navedeno v navodilih za uporabo.

Dvigalko uporabljajte na ravni površini, preverite dvigalko in breme.

Ne upravljajte pod dvignjenim bremenom, razen če je slednji varno pritrjen.

- Parkirajte vozilo na ravni površini in dobro pritegnite ročno zavoro.
- Prestavite menjalnih v vzvratno prestavo (položaj "park" pri avtomatskih menjalnikih)
- Vključite varnostne utripalke.
- Vzemite orodje za dviganje in rezervno kolo iz njegovega ležišča.
- Še preden uporabite dvigalko, blokirajte prednji in zadnji del kolesa, ki je diagonalno nasproti kolesa, ki ga nameravate menjati.
- Z vrtenjem ključa v nasprotni smeri urnih kazalcev razrahljajte, vendar ne odstranite kolesnih vijakov.
- Dvigajte dvigalko, dokler njena glava ne doseže šasije - gletje stike.
- Dvigajte z enakomernimi, počasnimi gibi ročice dvigalke.
- Dvignite vozilo toliko, da se pnevmatika malo dvigne od površine, odstranite matico in kolo.
- Zamenjajte kolo in nato rahlo privijte vsako matico, pri čemer mora kolo nasedi na pesto.
- Spustite vozilo, z vrtenjem ključa v smeri urnih kazalcev do konca privijte matico po navzkrižnem zaporedju

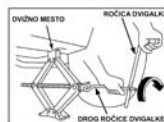
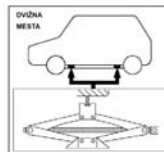

Vzdrževanje

- Prosimo preprečite kopičenje nečistoč na DVIGALKI
- Preverite ploščico s podatki, ohranite prvotno obliko.
- Prepovedano je spreminjanje konstrukcije dvigalke.
- Po vsaki uporabi se takoj obrnite na prodajalca opreme Suzuki ali servisnega partnerja za pregled in vzdrževanje dvigalke.
- Če je etiketa (nalepka) poškodovana, se obrnite na prodajalca opreme Suzuki ali servisnega partnerja.

Español (Spanish)

GATO PANTÓGRAFO

MANUAL DE INSTRUCCIONES



Fabricantes:

RIKENKAKI CO.

5-6-12 Chiyoda, Sakado-shi, Saitama, 350-0214 Japón
Tel.: 049-248-1661
Fax: 049-284-4340

CHANGZHOU RIKENSEIKO Machinery Co., LTD.

No.5 Xinlin Road, Zhonglou Changzhou, Jiangsu CHINA
Tel.: 0519-327-5284
Fax: 0519-327-0811

Por favor, ¡lea este MANUAL DE INSTRUCCIONES antes de usar el equipo!

Norma: EN 1494:2000 + A1: 2008

Atención y advertencias

- El GATO debe usarse exclusivamente para cambiar neumáticos, no para ningún otro propósito.
- No utilice el GATO más de 50 veces.
- Ninguna persona a bordo.
- Nunca se meta debajo del vehículo elevado con el gato.
- Usar gatos averiados o inapropiadamente mantenidos es extremadamente peligroso.

Significado del pictograma en la etiqueta de precaución

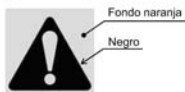

Este símbolo indica un peligro potencial que puede causar la muerte o lesiones graves.

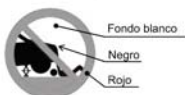

Este símbolo indica que nunca se meta debajo del vehículo cuando esté sostenido por el gato.

Nombre de las piezas del gato elevador de tijera

Consulte FIG 1 en la página en inglés.

Datos técnicos y aplicación

Consulte FIG 2 en la página en inglés.

A: SOPORTE SUPERIOR	F: TORNILLO DEL GATO	X: ALTURA DEL GATO (mm)
B: BASE	G: CARGA NOMINAL (ton)	Y: CARGA (ton)
C: BRAZO SUPERIOR	H ₁ : ALTURA MÍNIMA (mm)	M: MODELO
D: BRAZO INFERIOR	H ₂ : ALTURA MÁXIMA (mm)	T: TIPO
E: MANIVELA	H ₃ : ALTURA DE GARANTÍA DE RENDIMIENTO (mm)	

No utilizar en estas condiciones:

- Cuando la temperatura sea inferior a -40°C.
- En un terreno con barro o de arena.
- En una carretera con mucha pendiente.
- En condiciones meteorológicas extremas: tormenta, tifón, ciclón, tormenta de nieve, tormenta eléctrica, etc.
- Carga peligrosa, pesada, por ejemplo: metal fundido, sustancia ácida, sustancia radiactiva o mercancía especialmente frágil.
- Contacto con el capó directamente.
- Uso en un barco.
- Terreno con desnivel.

Instrucciones de uso

Cada vez que se cambia una rueda, elimine siempre la corrosión que pueda presentar en su interior y en la superficie de montaje de la rueda en el vehículo.

Detalles:

Por favor, siga las "Instrucciones de uso".

Utilice el gato sobre un terreno llano, mientras hace las comprobaciones del mismo y de la carga.

No debe utilizarse añadiendo una carga, a menos que la carga se sujete de forma segura

- Aparque el coche en un terreno plano y llano y eche el freno de mano con firmeza.
- Ponga la marcha en "marcha atrás" (cambio automático en "aparcar").
- Encienda las luces de emergencia.
- Retire las herramientas del gato y la rueda de repuesto de la zona de colocación.
- Antes de utilizar el gato, bloquee la parte delantera y trasera de la rueda situada en diagonal con la rueda que se ha de retirar.
- Afloje, pero sin retirar las tuercas de las ruedas, girando la llave en sentido contrario a las agujas de un reloj.
- Eleve el gato hasta que la ranura de la cabeza del gato encaje en el reborde del bastidor, vea las ilustraciones.
- Utilice el gato con un movimiento lento y suave, usando el mango del gato.
- Eleve el vehículo de tal manera que un neumático inflado justo quede por encima de la superficie, retire las tuercas y la rueda.
- Instale la rueda y apriete ligeramente cada tuerca, la rueda debe estar apoyada en el cubo central de la misma.
- Baje el vehículo y apriete completamente las tuercas de la rueda en una secuencia lineal de cruz girando la llave en el sentido de las agujas de un reloj.

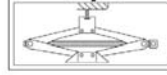
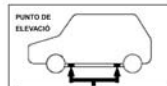

Mantenimiento

- Por favor, evite que se acumule suciedad en el TORNILLO DEL GATO.
- Compruebe la placa de características, mantenga la misma forma que tenía en origen.
- No haga cambios en la construcción del gato si es usted un particular.
- Después de cualquier uso, póngase en contacto inmediatamente con su concesionario Suzuki o con un servicio técnico asociado para que realicen las tareas de inspección y mantenimiento del gato.
- Si la etiqueta (pegatina) está dañada, consulte con su concesionario Suzuki o con un servicio técnico asociado.

Svenska (Swedish)

DOMKRAFT BRUKSANVISNING



Tillverkare:

RIKENKAKI CO., LTD.

5-6-12 Chiyoda, Sakado-shi, Saitama, 350-0214 Japan
Tel: 049-248-1661
Fax: 049-284-4340

CHANGZHOU RIKENSEIKO MACHINERY CO., LTD.

No. 5 Xinlin Road, Zhonglou Changzhou, Jiangsu KINA
Tel: 0519-327-5284
Fax: 0519-327-0811

Läs denna BRUKSANVISNING före användning!

Norm: EN 1494:2000+A1:2008

Säkerhetsnormer och varningar

- DOMKRAFTEN får endast användas till att byta däck, inget annat.
- Använd DOMKRAFTEN högst 50 gånger.
- Lyft aldrig upp personer med den.
- Stå aldrig under ett fordon som lyfts upp med domkraft.
- Användning av en defekt eller bristfälligt underhållen domkraft är extremt farligt.

Betydelse v symbolen på varningsetiketten

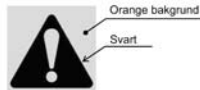

Denna symbol indikerar en potentiell risk som kan leda till livsfara eller allvarliga skador.

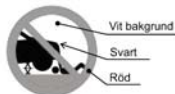

Denna symbol betyder att du aldrig ska stå under fordonet när det är upplift av domkraften.

Nomenklatur för pantografdomkraften

Se FIG 1 på den engelska sidan.

Tekniska data och tillämpning

Se FIG 2 på den engelska sidan.

A : TOPPHÅLLARE	F : DOMKRAFTSSKRUV	X : DOMKRAFTSHÖJD (mm)
B : BAS	G : NOMINELL BELASTNING (t)	Y : LAST (t)
C : ÖVRE ARM	H ₁ : MIN. HÖJD (mm)	M : MODELL
D : UNDER ARM	H ₂ : MAX. HÖJD (mm)	T : TYP
E : HANDTAGSFOG	H ₃ : HÖJD SOM GARANTERAR PRESTANDAN (mm)	

Förhållanden då domkraften inte får användas

- Då temperaturen understiger -40°C.
- På lerig eller sandig mark.
- På vägar som lutar mycket.
- I extrema naturförhållanden: regnstorm, tyfon, cyklon, snöstorm, åskstorm osv.
- Last av farliga eller tunga ämnen som: smält metall, syror, radioaktiva substanser eller mycket sköra föremål.
- Direktkontakt med huden.
- Användning på båtar.
- Mark med olika nivåer.

Användningsinstruktioner

När du byter ett hjul, ska du alltid avlägsna eventuell rost som kan finnas på insidan av hjulet och hjulets monteringsyta.

Detaljer:

Utför åtgärderna i "användningsinstruktioner".

Använd domkraften på jämn mark så att du kan kontrollera domkraften och lasten.

Arbeta inte under upplyft last om inte lasten är fäst ordentligt.

- Parkera bilen på platt, jämn mark och dra åt bromsen ordentligt.
- Ställ växelspaken på "backväxel" (automatisk växellåda på "parkering").
- Sätt på varningslampan.
- Ta bort domkraftsverktygen och reservdäck från förvaringsutrymme.
- Blockera hjulet diagonal motsatt hjulet som ska tas bort både framtill och bak till innan du använder domkraften.
- Lossa men ta inte bort hjulmuttrarna genom att vrida nyckeln medurs.
- Lyft upp domkraften till dess skåra passar in i ramens utrymme som i illustrationerna.
- Använd domkraften med långsamma, mjuka rörelser genom att veva.
- Lyft fordonet så att ett pumpat däck är precis ovanför marken. Ta bort muttrarna och hjulet.
- Installera hjulet och dra sedan åt varje mutter något. Hjulet ska sitta på navet.
- Sänk ner fordonet och dra åt hjulmuttrarna ordentligt i en korsvegens genom att vrida nyckeln medurs.

Underhåll

- Se till att DOMKRAFTSSKRUVEN inte blir smutsig.
- Kontrollera märkplåten och se till att formen förblir som den var ursprungligen.
- Ändra inte på domkraftens konstruktion själv.
- Efter varje användning, kontakta omedelbart din Suzuki-återförsäljare eller servicepartner för inspektion och underhåll av domkraften.
- Om etiketten (dekalen) är skadad, kontakta din Suzuki-återförsäljare eller servicepartner.

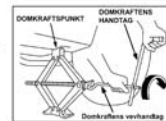
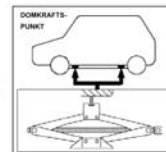

Türkçe (Turkish)

PANTOGRAF KRIKO KULLANIM KILAVUZU



İmalatçılar:

RIKENKAKI CO., LTD.

5-6-12 Chiyoda, Sakado-shi, Saitama, 350-0214 Japonya
Tel: 049-248-1661
Faks:049-284-4340

CHANGZHOU RIKENSEIKO MACHINERY CO., LTD.

No.5 Xinlin Road, Zhonglou Changzhou, Jiangsu ÇİN
Tel: 0519-327-5284
Faks:0519-327-0811

Lütfen çalıştırmadan önce bu KULLANIM KILAVUZUNU okuyun.

Standart: EN 1494:2000+A1:2008

Dikkat ve uyarı

- KRİKO yalnızca lastikleri değiştirmek için kullanılabilir, herhangi başka bir amaç için kullanılamaz.
- KRİKOYU 50 defadan fazla kullanmayın.
- Üzerinde insan taşınmaz.
- Aşağı krika ile kaldırılan bir aracı altına girmeyin.
- Kusurlu veya yetersiz bakım yapılan krikoların kullanılması son derece tehlikelidir.

Uyarı etiketlerinin üzerindeki resimlerin anlamları

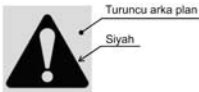

Bu simge, ölüm ya da ciddi yaralanmalara neden olabilecek olası bir tehlikeyi ifade etmektedir.

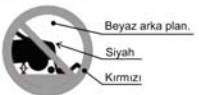

Bu simge, krika ile desteklenen bir aracı altına girmemenin gerektiğini ifade etmektedir.

Pantograf Krikonun Parçalarının Adları

İngilizce sayfadaki FIG. 1'e başvurun.

Teknik Veriler ve Uygulamalar

İngilizce sayfadaki FIG. 2'ye başvurun.

A : ÜST DESTEK	F : KRİKO VİDASI	X : KRİKO YÜKSEKLİĞİ (mm)
B : TABAN	G : NOMİNAL YÜK (t)	Y : YÜK (t)
C : ÜST KOL	H ₁ : AŞGARI YÜKSEKLİK (mm)	M : MODEL
D : ALT KOL	H ₂ : AZAMI YÜKSEKLİK (mm)	T : TÜR
E : TUTACAK BİRLEŞME NOKTASI	H ₃ : PERFORMANS GÜVENÇESİ VERİLEN YÜKSEKLİK (mm)	

Ürünün Kullanılmaması Gereken Koşullar

- Sıcaklık -40°C'nin altında olduğunda.
- Çamurlu ya da kumlu zemin üzerinde.
- Yüksek eğimli yollarda.
- Fırtına, tayfun, kasırga, tipi, gök gürültülü fırtına gibi ağır doğal koşullarda.
- Erimiş metal, asitli madde, radyoaktif madde gibi tehlikeli ağırlıklar ya da kırılan maddeler yüklenmesi.
- Doğrudan kaporta ile temas ettirilmesi.
- Tekne üzerinde kullanılması.
- Farklı seviyeli zeminlerde.

Çalıştırma talimatları

Bir tekerleği değiştirirken, tekerlek içerisinde ya da araç üzerindeki tekerlek monte etme alanında oluşmuş olabilecek paslanma durumlarını ortadan kaldırın.

Ayrıntılar:

Lütfen "çalıştırma talimatlarına" uygun şekilde kullanın.

Krikoyu, krika ve yükü kontrol ederek, düz zemin üzerinde çalıştırın.

Yüklerin sağlam bir şekilde sabitlenmediği durumlarda, yük kaldırma amaçlı olarak kullanılmamalıdır.

- Arabayı düz bir zemine park edin ve el frenini sıkıca çekin.
- Aracı "geri vitese" alın (otomatik viteste "park" korumu).
- Tehlike ikaz flaşörlerini açın.
- Kaldırma araçları ile yedek lastiği bağaj alanından çıkarın.
- Krikoyu çalıştırmadan önce çıkarılacak lastiğin karşısındaki tekerleklerin önüne ve arkasına takoz yerleştirin.
- İngiliz anahtarını saat yönünün tersine çevirerek tekerlek somunlarını gevşetin, ancak çıkarmayın.
- Krikonun üst kısmı şasinin alt kalıbına gelecek şekilde krikoyu kaldırın. Çizimlere göz atın.
- Krikoyu, tutacağı kullanarak yavaş ve yumuşak hareketlerle çalıştırın.
- Aracı, patlamış olan lastiğin çıkabileceği kadar kaldırın, somunları ve tekerleği çıkarın.
- Tekerleği takın ve somunları teker teker sıkıştırın, tekerleğin yuvaya tam olarak oturması gerekmektedir.
- Aracı indirin ve İngiliz anahtarını saat yönünde çevirerek tekerlek somunlarını çapraz sırayla giderek tamamen sıkıştırın.

Bakım

- Lütfen KRİKO VİDASINDA kir birikmesini engelleyin.
- İsimli kontrol edin, ürünün orijinal şeklini koruyun.
- Krikonun yapısını özel olarak değiştirmeyin.
- Herhangi bir Kullanımdan sonra, Krikonun kontrol ve bakım işlemleri için hemen Suzuki Satıcınıza veya Hizmet Ortağınanıza danışın.
- Eğer etiket (çıkartma) hasar görürse, lütfen Suzuki Satıcınıza veya Hizmet Ortağınanıza danışın.

