



SWACE

ΗΧΟΣΥΣΤΗΜΑ ΟΔΗΓΙΕΣ ΧΡΗΣΗΣ

Να βρίσκεται Πάντοτε στο Αυτοκίνητο.
Περιέχει Χρήσιμες Πληροφορίες για την Ασφάλεια,
Λειτουργία και Συντήρηση του Αυτοκινήτου σας.

SWACE

99016-54ZM0-01GR



ΣΦΑΚΙΑΝΑΚΗΣ Α.Ε.Β.Ε • ΣΙΔΗΡΟΚΑΣΤΡΟΥ 5-7, 118 55 ΑΘΗΝΑ

- ΤΗΛ.: 210 34 99 000 FAX: 210 34 76 191
- E-mail Address: technical_dept@suzuki.gr
- Internet Address: <http://www.suzuki.gr>



Way of Life!



SUZUKI MOTOR CORPORATION

No. 99016-54ZM0-01GR

© 2021 TOYOTA MOTOR CORPORATION - ΣΦΑΚΙΑΝΑΚΗΣ Α.Ε.Β.Ε.

Απαγορεύεται η αναδημοσίευση, αναπαραγωγή ή μετάδοση με οποιοδήποτε τρόπο παρόντος χωρίς τη έγγραφη άδεια της TOYOTA MOTOR CORPORATION - ΣΦΑΚΙΑΝΑΚΗΣ Α.Ε.Β.Ε.



Σύντομος οδηγός	Επισκόπηση βασικού συστήματος	1
Βασική λειτουργία	<ul style="list-style-type: none">• Πληροφορίες που πρέπει να διαβάσετε πριν την λειτουργία• Ορισμός βασικών ρυθμίσεων πριν την λειτουργία• Σύζευξη της συσκευής Bluetooth®	2
Οπτικοακουστικό σύστημα	<ul style="list-style-type: none">• Ακρόαση ραδιοφώνου• Απολαμβάνοντας μουσική και ταινίες	3
Σύστημα φωνητικών εντολών	<ul style="list-style-type: none">• Λειτουργία συστήματος φωνητικών εντολών	4
Σύστημα περιφερειακής παρακολούθησης	<ul style="list-style-type: none">• Έλεγχος του περιβάλλοντος γύρω από το αυτοκίνητο	5
Τηλέφωνο	<ul style="list-style-type: none">• Λειτουργία τηλεφώνου (Σύστημα hands-free για κινητά τηλέφωνα)	6
Ευρετήριο	<ul style="list-style-type: none">• Αλφαβητικό ευρετήριο	

2 ΠΙΝΑΚΑΣ ΠΕΡΙΧΟΜΕΝΩΝ

Εισαγωγή.....	4		
Διαβάζοντας αυτό το βιβλίο οδηγιών	5		
1 Σύντομος οδηγός			
1-1. Βασική λειτουργία			
Περιγραφή μπουτόν	8		
Οθόνη μενού	10		
Εικονίδια κατάστασης	11		
Οθόνη "Ρυθμίσεις".....	13		
2 Βασική λειτουργία			
2-1. Πληροφορίες που πρέπει να διαβάσετε πριν την λειτουργία			
Αρχική οθόνη	16		
Οθόνη αφής	17		
Λειτουργία αρχικής οθόνης	19		
Εισαγωγή χαρακτήρων και αριθμών/κατάλογος λειτουργιών οθόνης	20		
Ρύθμιση οθόνης	24		
Σύζευξη οθόνης πληροφοριών με το σύστημα	25		
2-2. Ρυθμίσεις σύνδεσης			
Καταχώρηση/σύνδεση συσκευής Bluetooth®	26		
Λεπτομέρειες ρυθμίσεων Bluetooth®	30		
Σύνδεση στο Miracast® μέσω δικτύου WiFi®	38		
2-3. Apple CarPlay/Android Auto™			
Apple CarPlay/Android Auto	41		
2-4. Άλλες ρυθμίσεις			
Γενικές ρυθμίσεις.....	48		
Ρυθμίσεις φωνής.....	51		
Ρυθμίσεις αυτοκινήτου	52		
3 Οπτικοακουστικό σύστημα			
3-1. Βασική λειτουργία			
Σύντομος οδηγός	56		
Μερικά βασικά στοιχεία	57		
3-2. Λειτουργία ραδιοφώνου			
Ραδιόφωνο AM/FM/DAB	62		
3-3. Λειτουργία πολυμέσων			
Μνήμη USB	67		
iPod/iPhone (Apple CarPlay).....	69		
Android Auto	71		
Bluetooth® audio	72		
Miracast®.....	75		
3-4. Χειριστήρια Οπτικοακουστικού συστήματος			
Διακόπτες τιμονιού	78		
3-5. Εγκατάσταση			
Ρυθμίσεις ήχου.....	79		
3-6. Συμβουλές χρήσης οπτικοακουστικού συστήματος			
Πληροφορίες για την λειτουργία	80		
4 Σύστημα φωνητικών εντολών			
4-1. Λειτουργία συστήματος φωνητικών εντολών			
Σύστημα φωνητικών εντολών.....	90		
Κατάλογος εντολών	92		
5 Σύστημα περιφερειακής παρακολούθησης			
5-1. Σύστημα παρακολούθησης οπισθοπορείας			
Σύστημα παρακολούθησης οπισθοπορείας	96		
Προφυλάξεις.....	98		

Στοιχεία που πρέπει να γνωρίζετε... 103

6 Τηλέφωνο

6-1. Λειτουργία τηλεφώνου (Σύστημα hands-free για κινητά τηλέφωνα)

Σύντομος οδηγός 106

Μερικά βασικά στοιχεία 107

Τοποθέτηση τηλεφωνικής συσκευής για χρήση συστήματος Bluetooth® hands-free 111

Λήψη τηλεφωνικής κλήσης μέσω συστήματος Bluetooth® hands-free 114

Συνομιλία μέσω συστήματος Bluetooth® hands-free 117

6-2. Εγκατάσταση

Ρυθμίσεις τηλεφώνου 122

6-3. Τι να κάνετε εάν...

Διάγνωση βλαβών 131

6 Ευρετήριο

Αλφαβητικό ευρετήριο 136

1

2

3

4

5

6

Εισαγωγή

Βιβλίο οδηγιών χρήσης ηχοσυστήματος

Αυτό το βιβλίο οδηγιών χρήσης εξηγεί την λειτουργία του συστήματος. Παρακαλούμε μελετήστε προσεκτικά το βιβλίο αυτό για να κατανοήσετε την σωστή χρήση. Να έχετε πάντοτε αυτό το βιβλίο στο αυτοκίνητο σας.

Οι εικόνες στο βιβλίο αυτό και αυτές στο σύστημα του αυτοκινήτου σας μπορεί να διαφέρουν μεταξύ τους ανάλογα με τις λειτουργίες.

Επίσης οι εικόνες αυτού του βιβλίου μπορεί να διαφέρουν εάν οι ρυθμίσεις εμφάνισης στο σύστημα του αυτοκινήτου έχουν αλλάξει. (Ρυθμίσεις εμφάνισης →σελ.48).

Σε μερικές περιπτώσεις όταν εναλλάξετε μεταξύ οθονών, μπορεί να διαρκεί περισσότερο από το κανονικό, η οθόνη μπορεί στιγμιαία να γίνει μαύρη ή μπορεί κάποιος ήχος να ακουστεί.

Παρακαλούμε λάβετε υπόψη ότι το περιεχόμενο αυτού του βιβλίου μπορεί να διαφέρει σε μερικές περιπτώσεις από το σύστημα, όπως όταν το λογισμικό του συστήματος έχει αναβαθμιστεί.



Οι ονομασίες εταιριών και προϊόντων που εμφανίζονται στο βιβλίο αυτό αποτελούν κατατεθέντα σήματα των αντίστοιχων εταιριών.

SUZUKI MOTOR CORPORATION

Διαβάζοντας αυτό το εγχειρίδιο

Επεξήγηση συμβόλων

Σύμβολα

Σύμβολο	Επεξήγηση
	ΠΡΟΕΙΔΟΠΟΙΗΣΗ: Επεξηγεί κάποια ενέργεια που αν δεν ληφθεί υπόψη μπορεί να προκαλέσει σοβαρό τραυματισμό.
	ΣΗΜΕΙΩΣΗ: Επεξηγεί κάποια ενέργεια που αν δεν ληφθεί υπόψη μπορεί να προκαλέσει ζημιά ή δυσλειτουργία στο αυτοκίνητο ή τον εξοπλισμό του.
1 2 3...	Επεξηγεί διαδικασίες χειρισμού ή εργασιών. Ακολουθήστε τα βήματα με αριθμητική σειρά.

Σύμβολα στις εικόνες

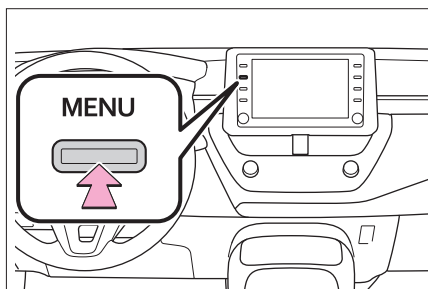

Σύμβολο	Επεξήγηση
	Υποδεικνύει την ενέργεια (πάτημα, στρέψη κλπ.) που γίνεται για να λειτουργήσετε διακόπτες ή άλλους μηχανισμούς.

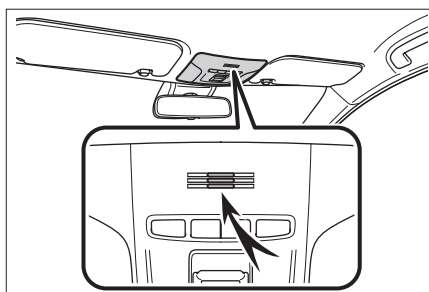

Σύμβολο	Επεξήγηση
	Υποδεικνύει το εξάρτημα ή την θέση που επεξηγείται.

Οδηγίες ασφάλειας

Για να χρησιμοποιήσετε το σύστημα αυτό με τον πλέον ασφαλή τρόπο, ακολουθήστε τις οδηγίες και συμβουλές που παρατίθενται παρακάτω.

Μην χρησιμοποιείτε κανένα χαρακτηριστικό αυτού του συστήματος με τρόπο τέτοιο ώστε να προκαλέσει την παρεμπόδιση της προσοχής κατά την οδήγηση.

Η πρώτη προτεραιότητα όταν οδηγείτε είναι ο ασφαλής χειρισμός του αυτοκινήτου. Κατά την οδήγηση, να συμμορφώνεστε πάντοτε με τον κώδικα κυκλοφορίας.

Πριν ξεκινήσετε να χρησιμοποιείτε αυτό το σύστημα, μάθετε σωστά την χρήση του. Μελετήστε όλο το βιβλίο οδηγιών χρήσης για να κατανοήσετε τον τρόπο λειτουργίας και χειρισμού του συστήματος.

Μην επιτρέπετε σε άλλα άτομα να χειρίζονται το σύστημα αυτό εάν δεν έχουν διαβάσει και κατανοήσει τις οδηγίες που αναφέρονται στο βιβλίο αυτό.

Για την δική σας ασφάλεια μερικές λειτουργίες δεν είναι ενεργές κατά την οδήγηση. Τα μη διαθέσιμα μπουτόν της οθόνης είναι σκιασμένα.

ΠΡΟΕΙΔΟΠΟΙΗΣΗ

- Δείχνετε ιδιαίτερη προσοχή όταν χειρίζεστε αυτό το σύστημα κατά την οδήγηση. Η απόσπαση της προσοχής σας μπορεί να έχει σαν αποτέλεσμα κάποιο ατύχημα.

Σύντομος οδηγός

1

7

1

Σύντομος οδηγός

1-1. Βασική λειτουργία

Περιγραφή μπουτόν	8
Οθόνη Μενού	10
Εικονίδια κατάστασης.....	11
Οθόνη "Ρυθμίσεις".....	13

8 1-1. Βασική λειτουργία

Περιγραφή μπουτόν

Λειτουργία κάθε τμήματος

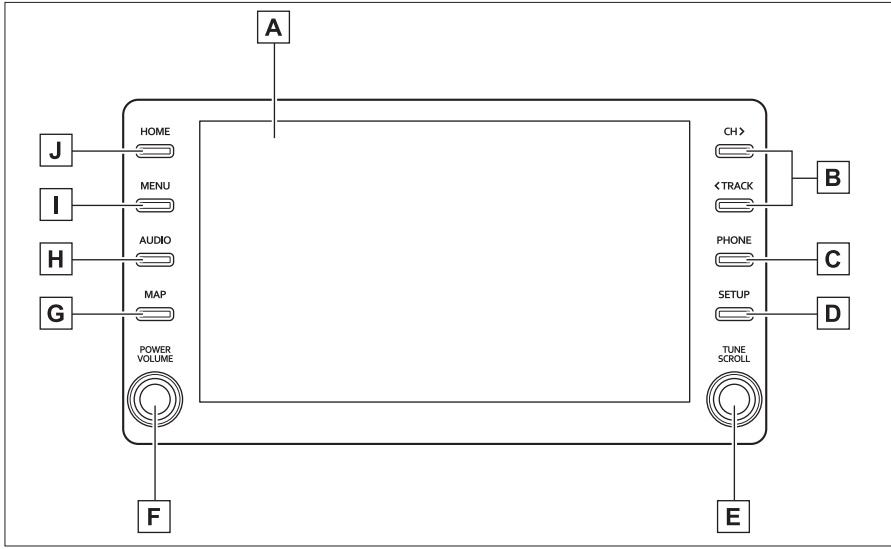

- A** Αγγίζοντας με το δάκτυλο σας την οθόνη μπορείτε να χειριστείτε τις επιλεγμένες λειτουργίες (→σελ.17, 18).
- B** Πατήστε για να αναζητήσετε προς τα πάνω ή προς τα κάτω έναν ραδιοφωνικό σταθμό ή να επιλέξετε ένα τραγούδι/αρχείο. (→σελ.62, 67, 69, 71, 72).
- C** Πιέστε για να αποκτήσετε πρόσβαση στο σύστημα Bluetooth® hands-free (→σελ.106). Όταν πραγματοποιηθεί μία σύνδεση Apple CarPlay, πατήστε για να εμφανιστεί η οθόνη εφαρμογής του τηλεφώνου*1 (→σελ.41).
- D** Πατήστε για να εμφανιστεί η οθόνη “Ρυθμίσεις” (→σελ. 13).
- E** Στρέψτε για να αλλάξετε ραδιοφωνικό σταθμό ή να μεταφερθείτε στο επόμενο ή προηγούμενο τραγούδι/αρχείο (→σελ.62, 67, 69, 71, 72).
- F** Πατήστε για να ενεργοποιήσετε και απενεργοποιήσετε το οπτικοακουστικό σύστημα, και στρέψτε για να ρυθμίσετε την ένταση. Πατήστε και κρατήστε πατημένο για να επανεκκινήσετε το σύστημα (→σελ.16, 57)
- G** Όταν πραγματοποιηθεί μία σύνδεση Apple CarPlay/Android Auto, πατήστε για να εμφανιστεί η οθόνη εφαρμογής χαρτών.*1,2
- H** Πατήστε για να αποκτήσετε πρόσβαση στο οπτικοακουστικό σύστημα (→σελ.56, 57).

1-1. Βασική λειτουργία 9

I Πατήστε για να εμφανιστεί η οθόνη "Μενού" (→σελ.10).

J Πατήστε για να εμφανιστεί η αρχική οθόνη. (→σελ.19).

*1: Η λειτουργία αυτή δεν είναι διαθέσιμη σε μερικές περιοχές ή χώρες.

*2: Για λεπτομέρειες σχετικά με το Apple CarPlay/Android Auto: →σελ.41

1

Σύντομο Σορτίνος

10 1-1. Βασική λειτουργία

Οθόνη Μενού

Λειτουργία οθόνης Μενού

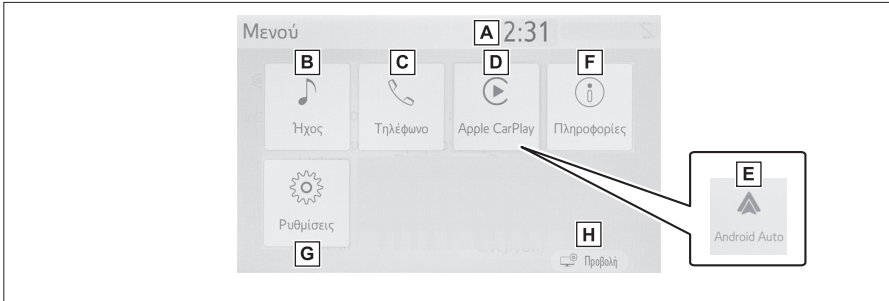

- A** Εμφανίζει το ρολόι. Επιλέξτε την προβολή της οθόνης ρυθμίσεων της ώρας (→σελ.49).
- B** Επιλέγει την προβολή οθόνης ρύθμισης ήχου (→σελ.56).
- C** Επιλέγει την προβολή της οθόνης λειτουργιών του συστήματος hands-free (→σελ.106). Όταν έχει πραγματοποιηθεί σύνδεση Apple CarPlay, επιλέγει την προβολή της οθόνης εφαρμογών τηλεφώνου*1 (→σελ.41).
- D** Όταν έχει πραγματοποιηθεί σύνδεση Apple CarPlay, και εμφανίζεται αυτό το μπουτόν, επιλέξτε την εμφάνιση της αρχικής οθόνης της εφαρμογής Apple CarPlay*1 (→σελ.41).
- E** Όταν έχει πραγματοποιηθεί σύνδεση Android Auto, και εμφανίζεται αυτό το μπουτόν, επιλέξτε την εμφάνιση της αρχικής οθόνης της εφαρμογής Android Auto*1 (→σελ.42).
- F** Επιλέγει την προβολή της οθόνης κατανάλωσης καυσίμου ή παρακολούθησης ενέργειας.*2
- G** Επιλέγει την προβολή της οθόνης "Ρυθμίσεις" (→σελ.13).
- H** Επιλέγει την ρύθμιση της αντίθεσης και φωτεινότητας των οθονών κλπ (→σελ.24).

*1: Η λειτουργία αυτή δεν είναι διαθέσιμη σε μερικές περιοχές ή χώρες.

*2: Ανατρέξτε στο "Βιβλίο οδηγιών χρήσης".

Εικονίδια κατάστασης

Τα εικονίδια κατάστασης εμφανίζονται στο πάνω τμήμα της οθόνης.

Επεξήγηση εικονιδίων κατάστασης

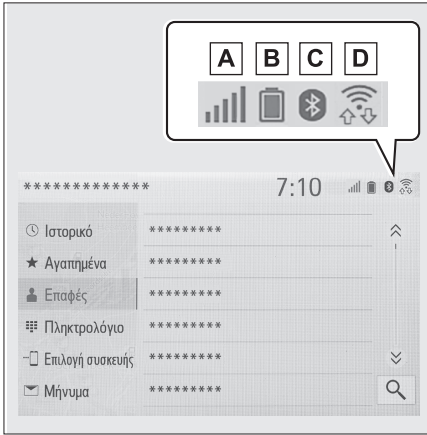

- A** Προβολή επιπέδου λήψης σήματος συνδεδεμένου τηλεφώνου (→σελ.11)
- B** Προβολή κατάστασης φόρτισης μπαταρίας (→σελ.12)
- C** Προβολή κατάστασης σύνδεσης Bluetooth® (→σελ.12)
- D** Προβολή επιπέδου σύνδεσης Wi-Fi® P2P. (→σελ.11)

- Ο αριθμός των εικονιδίων κατάστασης που μπορεί να προβληθούν διαφέρει ανάλογα με την εμφανιζόμενη οθόνη.



Προβολή επιπέδου λήψης σήματος

Το επίπεδο λήψης σήματος δεν είναι πάντοτε αντίστοιχο με εκείνο που εμφανίζεται στο κινητό τηλέφωνο. Το επίπεδο λήψης σήματος μπορεί να μην εμφανίζεται ανάλογα με το τηλέφωνο που διαθέτετε.



Όταν το κινητό τηλέφωνο βρίσκεται εκτός ζώνης λειτουργίας ή σε ένα σημείο που δεν υπάρχει πρόσβαση ραδιοκυμάτων, εμφανίζεται η ένδειξη .

Η ένδειξη "Rm" εμφανίζεται όταν το τηλέφωνο λειτουργεί σε περιοχή περιαγωγής. Η ένδειξη "Rm" εμφανίζεται στο πάνω αριστερό τμήμα. Το επίπεδο λήψης σήματος μπορεί να μην εμφανίζεται ανάλογα με τον τύπο Bluetooth® τηλεφώνου που διαθέτετε.

- ▶ Κατά την σύνδεση με κινητό τηλέφωνο

Επίπεδο	Ενδείξεις
Χαμηλό	
Πολύ καλό	

- ▶ Όταν χρησιμοποιείτε WiFi P2P

Επίπεδο	Ενδείξεις
Χωρίς σύνδεση	
Χαμηλό	
Πολύ καλό	

- Όταν το WiFi® P2P είναι ανενεργό, δεν εμφανίζεται τίποτα.



12 1-1. Βασική λειτουργία

Προβολή κατάστασης φόρτισης μπαταρίας

Το ποσοστό που εμφανίζεται δεν είναι πάντα αντίστοιχο με το ποσοστό που εμφανίζεται στην συσκευή Bluetooth®.

Το ποσοστό φόρτισης της μπαταρίας που απομένει μπορεί να μην εμφανίζεται ανάλογα με τον τύπο της συνδεδεμένης συσκευής Bluetooth®.

Αυτό το σύστημα δεν διαθέτει λειτουργία φόρτισης.

Υπολειπόμενη φόρτιση	Ενδείξεις
Αφόρτιστο	
Πλήρες	

Προβολή κατάστασης σύνδεσης Bluetooth®



Η κεραία για την σύνδεση Bluetooth® υπάρχει μέσα στον πίνακα οργάνων.

Η κατάσταση σύνδεσης Bluetooth® μπορεί να υποβαθμιστεί και το σύστημα να μην λειτουργεί όταν χρησιμοποιείται τηλέφωνο Bluetooth® στις παρακάτω περιπτώσεις και/ή περιοχές:

Το κινητό τηλέφωνο βρίσκεται σε σημείο όπως πίσω από ένα κάθισμα ή μέσα στο ντουλαπάκι ή στην θήκη της κονσόλας.

Το κινητό τηλέφωνο είναι σε επαφή ή καλύπτεται από κάποιο μεταλλικό αντικείμενο.

Να τοποθετείτε το κινητό τηλέφωνο σε σημείο που η κατάσταση της σύνδεσης Bluetooth® είναι καλή.

Ενδείξεις	Συνθήκες
	Υποδηλώνει ότι η κατάσταση της σύνδεσης Bluetooth® είναι καλή.
	Σε αυτή την περίπτωση, η ποιότητα του ήχου μπορεί να υποβαθμιστεί.
	Υποδηλώνει ότι το κινητό τηλέφωνο δεν είναι συνδεδεμένο μέσω Bluetooth®.

Οθόνη “Ρυθμίσεις”**Οθόνη “Ρυθμίσεις”**

Πατήστε το μπουτόν “Ρυθμίσεις”, ή πατήστε το μπουτόν “Μενού” και στην συνέχεια επιλέξτε “Ρυθμίσεις” για να εμφανιστεί η οθόνη “Ρυθμίσεις”. Τα είδη που εμφανίζονται στην οθόνη “Ρυθμίσεις” μπορούν να ορισθούν.

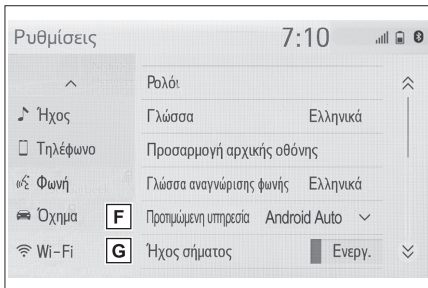
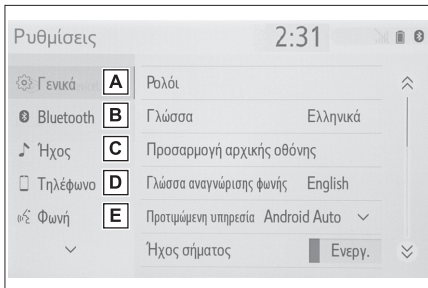

- F** Επιλέξτε για να ορίσετε πληροφορίες του αυτοκινήτου (→σελ.52).
- G** Επιλέξτε για να ορίσετε τις ρυθμίσεις για το Wi-Fi® (→σελ.38).
- A** Επιλέξτε για να διαφοροποιήσετε τις ρυθμίσεις γλώσσας, ήχου λειτουργίας κλπ (→σελ.48).
- B** Επιλέξτε για να ορίσετε συσκευή Bluetooth® και να τη ρυθμίσετε (→σελ.30).
- C** Επιλέξτε για να ορίσετε τις ρυθμίσεις ήχου (→σελ.79).
- D** Επιλέξτε για να ορίσετε ήχο για το τηλέφωνο, για ρυθμίσεις επαφών κλπ (→σελ.122).
- E** Επιλέξτε για να ορίσετε ρυθμίσεις φωνής (→σελ.51).

14 **1-1. Βασική λειτουργία**



Βασική λειτουργία

4

15

2

Βασική λειτουργία

2-1. Πληροφορίες που πρέπει να

διαβάσετε πριν την λειτουργία

Αρχική οθόνη	16
Οθόνη αφής	17
Λειτουργία αρχικής οθόνης	19
Εισαγωγή χαρακτήρων και αριθμών/ Κατάλογος λειτουργιών οθόνης.....	20
Ρύθμιση οθόνης	24
Σύζευξη οθόνης πληροφοριών με το σύστημα	25

2-2. Ρυθμίσεις σύνδεσης

Καταχώρηση/σύνδεση συσκευής Bluetooth®	26
Λεπτομέρειες ρυθμίσεων Bluetooth®	30
Σύνδεση στο Miracast® μέσω δικτύου Wi-Fi®	38

2-3. Apple CarPlay/Android Auto

Apple CarPlay/Android Auto	41
----------------------------------	----

2-4. Άλλες ρυθμίσεις

Γενικές ρυθμίσεις.....	48
Ρυθμίσεις ήχου.....	51
Ρυθμίσεις αυτοκινήτου	52

16 2-1. Πληροφορίες που πρέπει να διαβάσετε πριν την λειτουργία

Αρχική οθόνη

Όταν ο διακόπτης εκκίνησης γυρίσει στην θέση ACC ή ON, η αρχική οθόνη θα εμφανιστεί και το σύστημα θα αρχίσει την λειτουργία του.

Οθόνη προειδοποίησης

Μετά από μερικά δευτερόλεπτα, η οθόνη προειδοποίησης θα εμφανιστεί.

Μετά από 5 περίπου δευτερόλεπτα ή αφού επιλέξετε "Συνέχεια" θα εμφανιστεί η επόμενη οθόνη.

ΠΡΟΕΙΔΟΠΟΙΗΣΗ

- Όταν σταματήσετε το αυτοκίνητο με το υβριδικό σύστημα σε λειτουργία, πάντοτε να ενεργοποιείτε το χειρόφρενο για ασφάλεια.

Επανεκκίνηση συστήματος

Εάν η ανταπόκριση του συστήματος είναι εξαιρετικά αργή, το σύστημα μπορεί να επανεκκινήσει.

- 1 Πατήστε και κρατήστε πατημένο τον διακόπτη POWER VOLUME για 3 δευτερόλεπτα ή περισσότερο.

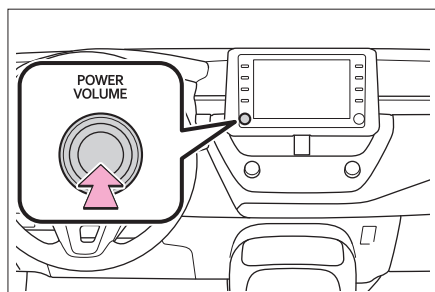

2-1. Πληροφορίες που πρέπει να διαβάσετε πριν την λειτουργία

17



Οθόνη αφής

Χειρισμός οθόνης αφής

Οι ενέργειες πραγματοποιούνται με άγγιγμα της οθόνης αφής απευθείας με το δάκτυλο σας.

2

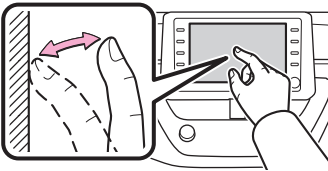
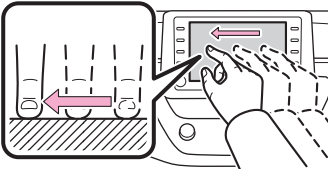
Βασική Λειτουργία

Τρόπος λειτουργίας	Περιγραφή	Κύρια χρήση
	<ul style="list-style-type: none"> • Άγγιγμα Αγγίξτε και αφήστε γρήγορα. 	<ul style="list-style-type: none"> • Επιλογή ενός είδους στην οθόνη.
	<ul style="list-style-type: none"> • Σύρσιμο*1 Αγγίξτε την οθόνη με το δάκτυλο σας, και μετακινήστε το σύροντας την οθόνη στην επιθυμητή θέση. 	<ul style="list-style-type: none"> • Κύληση της λίστας • Μετακίνηση ενός είδους στην λίστα
	<ul style="list-style-type: none"> • Γρήγορη επαφή*1 Μετακινήστε το δάκτυλο σας γρήγορα στην οθόνη. 	<ul style="list-style-type: none"> • Κύληση της κύριας οθόνης
	<ul style="list-style-type: none"> • Κίνηση προς τα μέσα/προς τα έξω Σύρετε τα δάκτυλα σας το ένα προς το άλλο ή σε αντίθετη φορά πάνω στην οθόνη. 	<ul style="list-style-type: none"> • Αλλαγή του μεγέθους του χάρτη

*1: Οι παραπάνω ενέργειες μπορεί να μην πραγματοποιούνται σε όλες τις οθόνες.

*2: Η εφαρμογή Apple CarPlay Maps δεν είναι συμβατή με χειρισμούς κίνησης προς τα μέσα/προς τα έξω των δακτύλων σας.

18 2-1. Πληροφορίες που πρέπει να διαβάσετε πριν την λειτουργία

- Οι λειτουργίες γρήγορης επαφής με την οθόνη μπορεί να μην πραγματοποιούνται κανονικά σε μεγάλο υψόμετρο.

Λειτουργία οθόνης αφής

Αυτό το σύστημα λειτουργεί κυρίως μέσω των μπουτόν στην οθόνη. (Αναφέρονται σαν μπουτόν οθόνης σε αυτό το βιβλίο οδηγιών χρήσης). Όταν αγγίζετε ένα μπουτόν οθόνης, ακούγεται ήχος. (Για να ορίσετε τον ήχο: →σελ.48)



ΣΗΜΕΙΩΣΗ

- Για προστασία της οθόνης αφής, να την αγγίζετε απαλά με το δάκτυλο σας.
- Μην χρησιμοποιείτε οτιδήποτε άλλο εκτός από τα δάκτυλα σας για να αγγίξετε την οθόνη.
- Σκουπίστε τυχόν δακτυλιές από την οθόνη με ένα πανί καθαρισμού. Μην χρησιμοποιείτε χημικά καθαριστικά για τον καθαρισμό της οθόνης, γιατί μπορεί να προκαλέσουν ζημιά σε αυτή.

- Εάν το σύστημα δεν αντιδρά όταν αγγίζετε ένα μπουτόν οθόνης, μετακινήστε το δάκτυλο σας από την οθόνη και αγγίξτε την και πάλι.
- Τα μπουτόν οθόνης που είναι σκιασμένα δεν λειτουργούν.
- Όταν η οθόνη είναι κρύα τα αντικείμενα που προβάλλονται σε αυτή μπορεί να εμφανίζονται πιο σκούρα και τα κινούμενα αντικείμενα να είναι ελαφρώς παραμορφωμένα.
- Σε εξαιρετικά κρύες συνθήκες, η οθόνη μπορεί να μην προβάλλει οτιδήποτε και τα δεδομένα που εισάγει ο χρήστης να μην αποθηκεύονται. Επίσης μπορεί να μην είναι εύκολη η λειτουργία των μπουτόν οθόνης.
- Όταν κοιτάτε την οθόνη μέσω πολωτικών υλικών όπως πολωτικά γυαλιά ηλίου, η οθόνη μπορεί να είναι σκοτεινή και δύ-

σκολα να την βλέπετε. Εάν συμβεί κάτι τέτοιο δοκιμάστε να την κοιτάξετε με διαφορετική γωνία, ρυθμίστε την φωτεινότητα της ή αφαιρέστε τα γυαλιά ηλίου.

- Όταν εμφανιστεί στην οθόνη  επιλέξτε το για να επιστρέψετε στην προηγούμενη προβολή.

Μπουτόν οθόνης αφής

Τα μπουτόν οθόνης χρησιμοποιούν πικνωτικούς αισθητήρες και μπορεί να μην λειτουργούν σωστά στις παρακάτω καταστάσεις:

- Εάν η οθόνη είναι βρώμικη ή υγρή.
- Εάν μια πηγή παραγωγής ηλεκτρομαγνητικών κυμάτων πλησιάσει κοντά στην οθόνη.
- Εάν ένα γάντι είναι φθαρμένο κατά τον χειρισμό.
- Εάν αγγίξετε την οθόνη με το νύχι σας.
- Εάν χρησιμοποιηθεί γραφίδα.
- Εάν η παλάμη σας αγγίξει την περιοχή λειτουργίας ενός άλλου μπουτόν οθόνης κατά την διάρκεια του χειρισμού.
- Εάν ένα μπουτόν οθόνης ακουμπηθεί πολύ γρήγορα.
- Εάν η περιοχή ενός μπουτόν οθόνης πικνωτικού αισθητήρα ακουμπηθεί ή καλυφθεί από ένα μεταλλικό αντικείμενο όπως τα παρακάτω, μπορεί να μην λειτουργήσει σωστά:
 - Μαγνητικές κάρτες.
 - Αλουμινοχαρτο όπως το εσωτερικό ενός πακέτου τσιγάρων.

2-1. Πληροφορίες που πρέπει να διαβάσετε πριν την λειτουργία

19

- Μεταλλικά πορτοφόλια ή τσάντες.
- Κέρματα.
- Δίσκοι αποθήκευσης όπως CD ή DVD.
- Εάν ένα μπουτόν οθόνης πυκνωτικού αισθητήρα σκουπισθεί, μπορεί να λειτουργήσει ακούσια.
- Εάν ένα μπουτόν οθόνης πυκνωτικού αισθητήρα αγγιχθεί την στιγμή που ο διακόπτης εκκίνησης γυρίζει στην θέση ACC ή ON, αυτό μπορεί να μην λειτουργήσει σωστά. Στη περίπτωση αυτή, αφαιρέστε οτιδήποτε αγγίζει το μπουτόν, γυρίστε τον διακόπτη εκκίνησης στην θέση OFF και στην συνέχεια γυρίστε τον και πάλι στην θέση ACC ή ON, ή επανεκκινήστε το σύστημα πατώντας και κρατώντας πατημένο το διακόπτη POWER VOLUME για 3 δευτερόλεπτα ή περισσότερο.
- Η ευαισθησία του πυκνωτικού αισθητήρα των μπουτόν οθόνης μπορεί να ρυθμιστεί (→σελ.48).

Λειτουργία αρχικής οθόνης

Στη αρχική οθόνη μπορεί να προβληθούν ταυτόχρονα πολλαπλές οθόνες όπως η οθόνη συστήματος οπτικο-ακουστικού συστήματος, η οθόνη hands-free και η οθόνη ένδειξης ώρας.

Λειτουργία αρχικής οθόνης

- 1 Πατήστε το μπουτόν HOME.

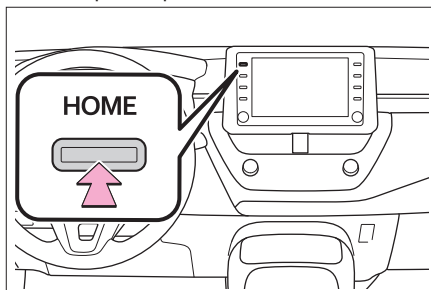

- 2 Ελέγξτε ότι εμφανίζεται η αρχική οθόνη.

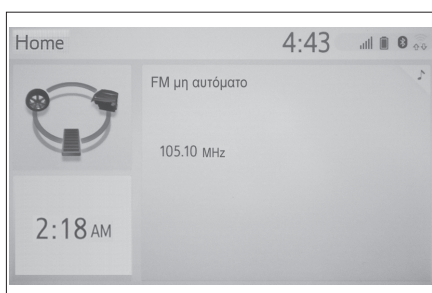

- Επιλέγοντας μια οθόνη αυτή θα προβληθεί σε πλήρη διάταξη.
- Η οθόνη πληροφοριών και η περιοχή στην αρχική οθόνη μπορεί να προσαρμοστούν.

2

Βασική Λειτουργία

20 2-1. Πληροφορίες που πρέπει να διαβάσετε πριν την λειτουργία

Προσαρμογή της αρχικής οθόνης

Η εμφάνιση της αρχικής οθόνης μπορεί να προσαρμοστεί.

- 1 Πατήστε το μπουτόν "SETUP".

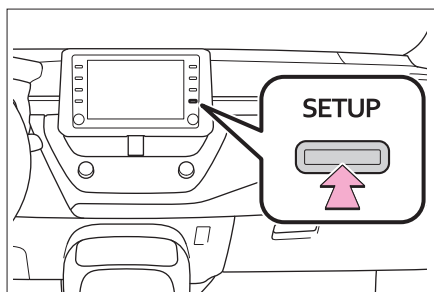

- Εάν δεν εμφανιστεί η οθόνη γενικών ρυθμίσεων επιλέξτε "Γενικά".
- 2 Επιλέξτε "Προσαρμογή αρχικής οθόνης".
 - 3 Επιλέξτε τα είδη που θέλετε να ορίσετε.

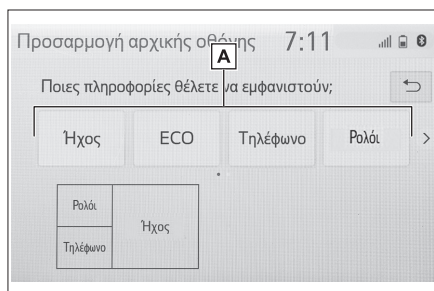

- A Επιλέξτε για να διαφοροποιήσετε την εμφάνιση της αρχικής οθόνης.

Εισαγωγή χαρακτήρων και αριθμών/ Κατάλογος λειτουργιών οθόνης

Εισαγωγή χαρακτήρων και αριθμών

Όταν πραγματοποιείτε μία αναζήτηση ή θέλετε να εισάγετε δεδομένα, μπορείτε να χρησιμοποιήσετε το πληκτρολόγιο που εμφανίζεται στην οθόνη.

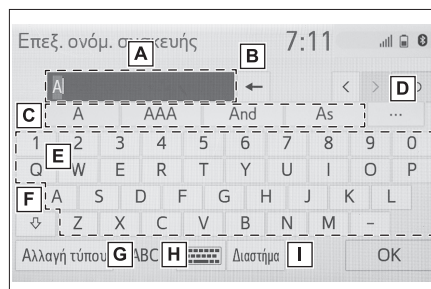

- A Πεδίο κειμένου. Οι χαρακτήρες που εισάγετε θα εμφανίζονται.
- B Επιλέξτε για να διαγράψετε ένα χαρακτήρα. Επιλέξτε και κρατήστε για να διαγράψετε περισσότερους χαρακτήρες.
- C Επιλέξτε ένα προτεινόμενο κείμενο για να το εισάγετε* (→σελ.22).
- D Επιλέξτε για να εμφανιστεί μία λίστα προτεινόμενων κειμένων όταν εμφανίζονται περισσότερα από ένα* (→σελ.22).
- E Επιλέξτε για να εισάγετε τους επιθυμητούς χαρακτήρες.
- F Επιλέξτε για να εισάγετε χαρακτήρες πεζούς ή κεφαλαίους.
- G Επιλέξτε για να αλλάξετε το τύπο των χαρακτήρων.

2-1. Πληροφορίες που πρέπει να διαβάσετε πριν την λειτουργία

21

H Επιλέξτε για να διαφοροποιήσετε τον τύπο των χαρακτήρων και την μορφή του πληκτρολογίου.

I Επιλέξτε για να αφήσετε ένα κενό διάστημα.

*: Αυτές οι λειτουργίες δεν είναι διαθέσιμες σε ορισμένες γλώσσες.

- Όταν εμφανίζεται το , επιλέξτε το για να μετακινηθεί ο δρομέας στο επόμενο πεδίο.

Αλλαγή τύπου χαρακτήρων και μορφής πληκτρολογίου

1 Επιλέξτε .

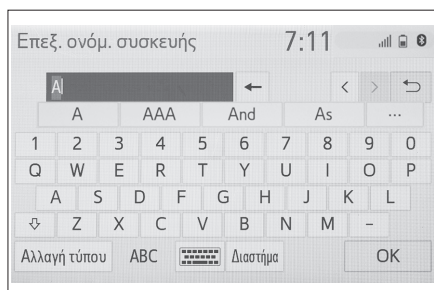

2 Επιλέξτε τον επιθυμητό χαρακτήρα και πληκτρολόγιο και στην συνέχεια "OK".

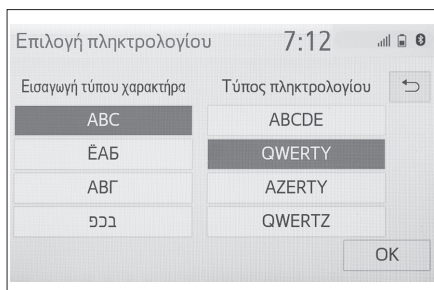

Αλλαγή τύπου χαρακτήρων

1 Επιλέξτε "Αλλαγή τύπου".



2 Επιλέξτε τον επιθυμητό χαρακτήρα.

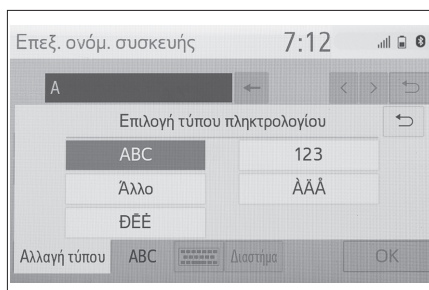

- Ανάλογα με την οθόνη που προβάλλεται, μπορεί να μην είναι δυνατή η αλλαγή των χαρακτήρων του πληκτρολογίου.

2

Βασική Λειτουργία

22 2-1. Πληροφορίες που πρέπει να διαβάσετε πριν την λειτουργία

Εμφάνιση προτεινόμενου κειμένου

Όταν εισάγετε κείμενο, το σύστημα προβλέπει το υπόλοιπο τμήμα του που λείπει και εμφανίζει υποψήφιες προτάσεις που ταιριάζουν με την αρχή του κειμένου.

- 1 Εισάγετε κείμενο.
- 2 Επιλέξτε το κατάλληλο υποψήφιο κείμενο.

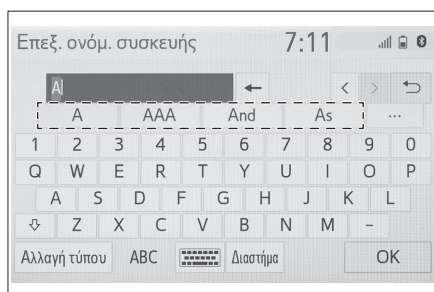

- Για να επιλέξετε ένα προτεινόμενο από το σύστημα κείμενο που δεν εμφανίζεται, επιλέξτε **•••**, και στη συνέχεια το κείμενο που ταιριάζει.



- *: Αυτές οι λειτουργίες δεν είναι διαθέσιμες σε ορισμένες γλώσσες.

Εμφάνιση λίστας

Η λίστα θα εμφανιστεί μετά την εισαγωγή χαρακτηριστήρων. Όταν μία λίστα εμφανίζεται, χρησιμοποιήστε το κατάλληλο μπουτόν οθόνης για να περιηγηθείτε μέσα στην λίστα.

Κύληση στη λίστα

Μόλις εμφανιστεί μία λίστα, χρησιμοποιήστε το κατάλληλο μπουτόν οθόνης για να περιηγηθείτε σε αυτή.

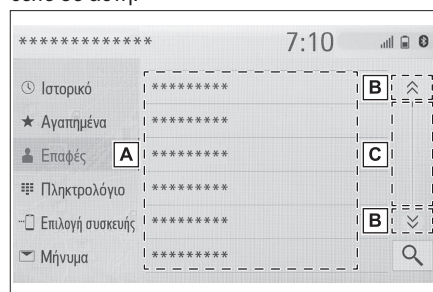

- A** Για να κυλήσετε την λίστα προς τα πάνω/κάτω αγγίξτε γρήγορα την λίστα προς τα πάνω/κάτω.
- B** Επιλέξτε να προχωρήσετε στην επόμενη ή την προηγούμενη σελίδα. Επιλέξτε και κρατήστε το **⏶** ή **⏷** για να περιηγηθείτε μέσα στην εμφανιζόμενη λίστα.
- C** Παρουσιάζει την θέση των εμφανιζόμενων στοιχείων σε ολόκληρη την λίστα. Για να κυλήσετε τις σελίδες πάνω/κάτω, σύρετε την μπάρα.

Εάν εμφανιστεί το **➤** δεξιά από την ονομασία ενός στοιχείου, σημαίνει ότι αυτό είναι πολύ μακρύ για να εμφανιστεί.*1

- Επιλέξτε **➤** για να κυλήσετε μέχρις το τέλος της ονομασίας.
- Επιλέξτε **➤** για να κυλήσετε μέχρι την αρχή της ονομασίας.

2-1. Πληροφορίες που πρέπει να διαβάσετε πριν την λειτουργία

23

- Στοιχεία που ταιριάζουν από την βάση δεδομένων θα εμφανιστούν ακόμα και εάν το κείμενο που εισάγετε δεν είναι ολοκληρωμένο.
- Η λίστα εμφανίζεται αυτόματα εάν ο μέγιστος αριθμός χαρακτήρων εισαχθεί ή τα στοιχεία που ταιριάζουν μπορεί να εμφανιστούν σε μία λίστα.
- Ο αριθμός των στοιχείων που ταιριάζουν εμφανίζεται στην δεξιά πλευρά της οθόνης. Εάν ο αριθμός των στοιχείων που ταιριάζουν είναι μεγαλύτερος από 999, το σύστημα εμφανίζει “****” στην οθόνη.*2

*1: Αυτές οι λειτουργίες δεν είναι διαθέσιμες σε ορισμένες γλώσσες.

*2: Προαιρετικός εξοπλισμός

Αναζήτηση στη λίστα

Τα στοιχεία εμφανίζονται στην λίστα με τα πιο κοινά αποτελέσματα στη κορυφή της.

1 Επιλέξτε

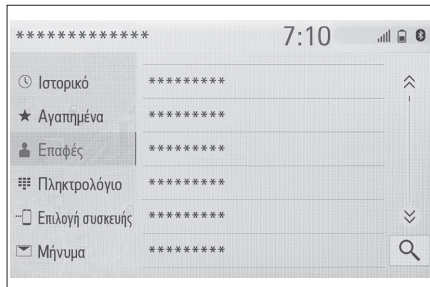

2 Εισάγετε κείμενο.

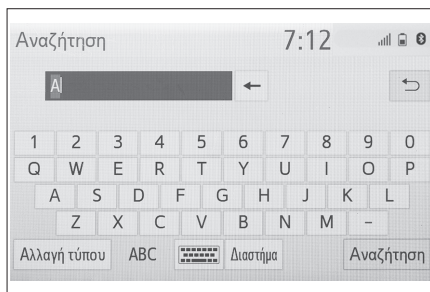

3 Επιλέξτε “Ερευνα”.

2

Βασική Λειτουργία

Ρύθμιση οθόνης

Η αντίθεση και η φωτεινότητα της οθόνης και της εικόνας απο την κάμερα μπορούν να ρυθμιστούν. Επίσης η οθόνη μπορεί να απενεργοποιηθεί, και/ή να αλλάξει σε λειτουργία ημέρας ή νύκτας.

(Για πληροφορίες σχετικά με την ρύθμιση της οθόνης οπτικοακουστικού συστήματος: →σελ.60)

Ρύθμιση οθόνης

- 1 Πατήστε το μπουτόν “Μενού”.

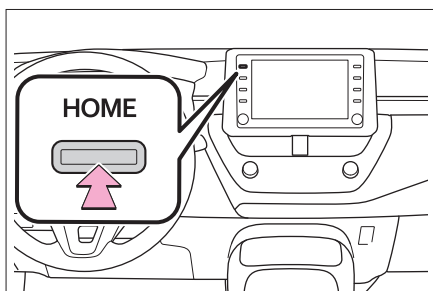

- 2 Επιλέξτε “Εμφάνιση”.
- 3 Επιλέξτε τα είδη που επιθυμείτε να ρυθμίσετε.

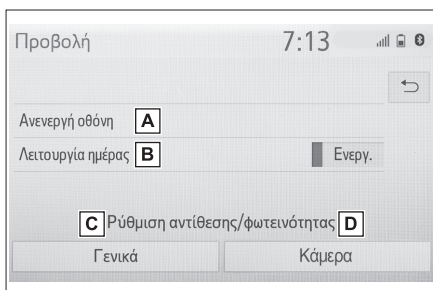

- A** Επιλέξτε να σβήσετε την οθόνη. Για να την ενεργοποιήσετε, πατήστε οποιοδήποτε μπουτόν.

- B** Επιλέξτε να ενεργοποιήσετε/απενεργοποιήσετε την λειτουργία ημέρας (→σελ.24).
- C** Επιλέξτε να ρυθμίσετε την εμφάνιση της οθόνης (→σελ.24).
- D** Επιλέξτε να ρυθμίσετε την εμφάνιση της εικόνας της κάμερας (→σελ.24).

- Όταν βλέπετε την οθόνη μέσω πολωτικών γυαλιών ηλίου, ένα μοτίβο ουράνιου τόξου μπορεί να εμφανίζεται σε αυτή. Εάν αυτό σας ενοχλεί λειτουργήστε την οθόνη χωρίς να φοράτε πολωτικά γυαλιά.

Εναλλαγή μεταξύ λειτουργίας ημέρας και νύκτας

Ανάλογα με την θέση του διακόπτη προβολών, η κατάσταση λειτουργίας της οθόνης διαφοροποιείται μεταξύ λειτουργίας ημέρας και νύκτας. Αυτό το χαρακτηριστικό είναι διαθέσιμο όταν οι προβολείς λειτουργούν.

- 1 Επιλέξτε “Λειτουργία ημέρας”

- Εάν οριστεί η οθόνη στην λειτουργία ημέρας με τους προβολείς αναμένους, αυτή η κατάσταση αποθηκεύεται ακόμα και όταν το υβριδικό σύστημα είναι σβηστό.

Ρύθμιση αντίθεσης/φωτεινότητας

Η αντίθεση και η φωτεινότητα της οθόνης μπορεί να ρυθμιστεί ανάλογα με το φωτισμό που επικρατεί στο περιβάλλον.

- 1 Επιλέξτε “Γενικά” ή “Κάμερα”.
- 2 Επιλέξτε το στοιχείο που επιθυμείτε.

- Οθόνη “Εμφάνιση (Γενικά)” μόνο: Επιλέξτε “<” ή “>” για να ορίσετε την επιθυμητή εμφάνιση.

2-1. Πληροφορίες που πρέπει να διαβάσετε πριν την λειτουργία

25

- “Αντίθεση”
“+”: Επιλέξτε για να αυξήσετε την αντίθεση της οθόνης.
“-”: Επιλέξτε για να μειώσετε την αντίθεση της οθόνης.
- “Φωτεινότητα”
“+”: Επιλέξτε για να αυξήσετε την φωτεινότητα της οθόνης.
“-”: Επιλέξτε για να μειώσετε την φωτεινότητα της οθόνης.

Σύζευξη οθόνης πληροφοριών με το σύστημα

Οι παρακάτω λειτουργίες του συστήματος συνδέονται με την οθόνη πληροφοριών στον πίνακα οργάνων:

- Τηλέφωνο*
- Ηχοσύστημα κλπ.

Αυτές οι λειτουργίες μπορούν να χειριστούν χρησιμοποιώντας τους διακόπτες ελέγχου που βρίσκονται στο τιμόνι. Για λεπτομέρειες, ανατρέξτε στο “Βιβλίο οδηγιών χρήσης”.

*: Όταν έχει πραγματοποιηθεί σύνδεση Apple CarPlay, αυτή η λειτουργία δεν είναι διαθέσιμη.

2

Βασική Λειτουργία

Καταχώρηση/Σύνδεση μιας συσκευής Bluetooth®

Για να χρησιμοποιήσετε την λειτουργία hands-free είναι απαραίτητο να καταχωρήσετε ένα τηλέφωνο Bluetooth® στο σύστημα.

Εφόσον καταχωρηθεί ένα τηλέφωνο είναι εφικτή η χρήση του συστήματος hands-free.

Η διαδικασία αυτή δεν μπορεί να πραγματοποιηθεί ενώ οδηγείτε το αυτοκίνητο.

Εάν έχει πραγματοποιηθεί μια σύνδεση Apple CarPlay οι λειτουργίες του συστήματος Bluetooth® δεν θα είναι διαθέσιμες και οι συνδεδεμένες συσκευές Bluetooth® θα αποσυνδεθούν*.

Εάν συνδεθείτε στην εφαρμογή Android Auto, μια σύνδεση Bluetooth® πραγματοποιείται αυτόματα.

Εάν έχει πραγματοποιηθεί μια σύνδεση Android Auto, μερικές λειτουργίες Bluetooth® εκτός του hands-free δεν θα μπορούν να χρησιμοποιηθούν*.

*: Η λειτουργία αυτή δεν είναι διαθέσιμη σε μερικές χώρες ή περιοχές.

Καταχώρηση ενός τηλεφώνου Bluetooth® για πρώτη φορά

■ Καταχώριση από το σύστημα

- 1 Ενεργοποιήστε την ρύθμιση Bluetooth® στο κινητό σας τηλέφωνο.
- Αυτή η λειτουργία δεν είναι διαθέσιμη όταν η ρύθμιση Bluetooth® του κινητού τηλεφώνου σας είναι απενεργοποιημένη.
- 2 Πατήστε το μπουτόν "MENU".

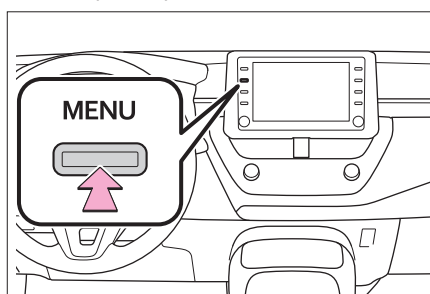

- 3 Επιλέξτε "Τηλέφωνο".

- Οι διαδικασίες μέχρι αυτού του σημείου μπορούν να γίνουν πατώντας το μπουτόν "Τηλέφωνο" στον πίνακα οργάνων.

- 4 Επιλέξτε "Ναι" για να καταχωρήσετε ένα τηλέφωνο.

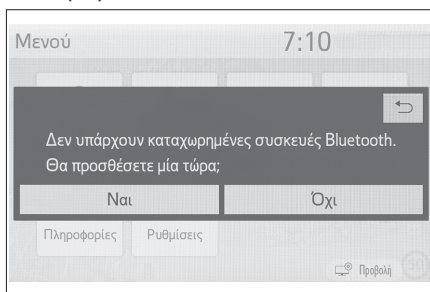

2-2. Ρυθμίσεις σύνδεσης 27

- 5 Επιλέξτε την συσκευή Bluetooth® που επιθυμείτε.

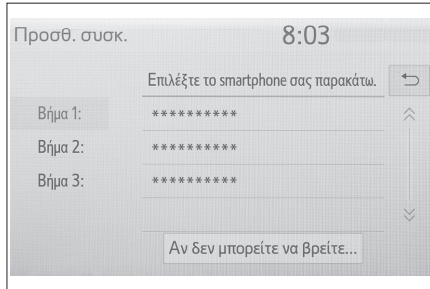

- Εάν η συσκευή Bluetooth® δεν αναγράφεται στην λίστα, επιλέξτε “Εάν δεν μπορείτε να βρείτε...” και ακολουθήστε τις οδηγίες που εμφανίζονται στην οθόνη (→σελ.28).

- 6 Καταχωρήστε την συσκευή Bluetooth® χρησιμοποιώντας την συσκευή σας.

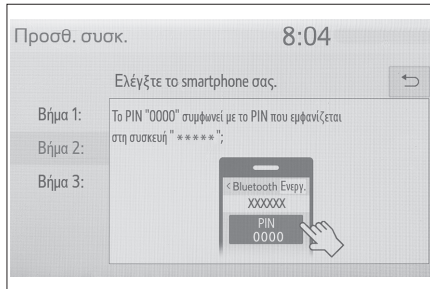

- Για λεπτομέρειες σχετικά με τον χειρισμό της συσκευής Bluetooth®, ανατρέξτε στις οδηγίες χρήσης που την συνοδεύουν.
- Δεν απαιτείται κωδικός PIN για συσκευές Bluetooth® συμβατές με SSP (Ασφαλής απλή σύζευξη).
Ανάλογα με την συσκευή Bluetooth® που πρόκειται να συνδεθεί, ένα μήνυμα επιβεβαίωσης της καταχώρισης της θα εμφανιστεί στην οθόνη.
Λειτουργήστε την συσκευή Bluetooth® βάσει του μηνύματος επιβεβαίωσης.

- 7 Ελέγξτε ότι εμφανίζεται η παρακάτω οθόνη που υποδηλώνει ότι η σύζευξη επιτεύχθηκε.

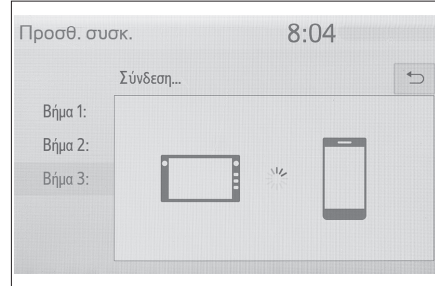

- Το σύστημα συνδέεται στην καταχωρημένη συσκευή.
- Στο στάδιο αυτό, οι λειτουργίες Bluetooth® δεν είναι ακόμα διαθέσιμες.

- 8 Ελέγξτε ότι εμφανίζεται η ένδειξη “Συνδεδεμένο” και ολοκληρώθηκε η καταχώριση.

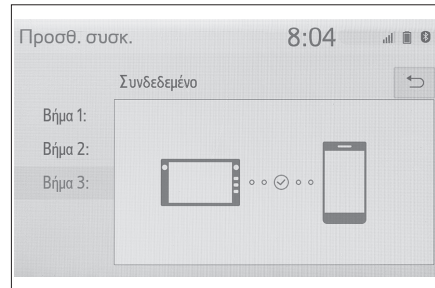

- Εάν εμφανιστεί μήνυμα λάθους, ακολουθήστε τις οδηγίες που εμφανίζονται στην οθόνη και δοκιμάστε και πάλι.
- Εάν ένα κινητό τηλέφωνο δεν λειτουργεί σωστά μετά την σύνδεση του, απενεργοποιήστε το και ενεργοποιήστε το ξανά και στην συνέχεια πραγματοποιήστε την σύνδεση του.

28 2-2. Ρυθμίσεις σύνδεσης

■ Καταχώρηση από το τηλέφωνο

1 Επιλέξτε “Εάν δεν μπορείτε να βρείτε...”.

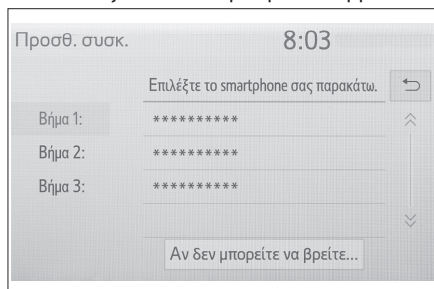

2 Επιλέξτε “Καταχώρηση από το τηλέφωνο”.

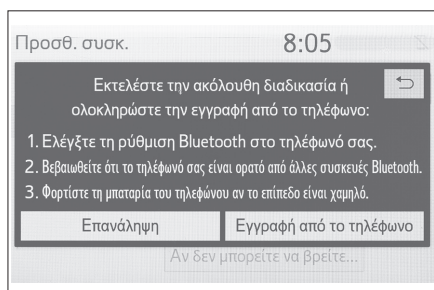

3 Ελέγξτε ότι εμφανίζεται η παρακάτω οθόνη και καταχωρήστε την συσκευή Bluetooth® από το τηλέφωνο.

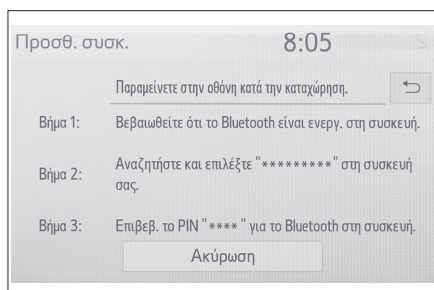

- Για λεπτομέρειες σχετικά με την χρήση της συσκευής Bluetooth® ανατρέξτε στις οδηγίες χρήσης που την συνοδεύουν.
- Δεν απαιτείται κωδικός PIN για συσκευές Bluetooth® συμβατές με SSP (Ασφαλής απλή σύζευξη).

Ανάλογα με την συσκευή Bluetooth® που πρόκειται να συνδεθεί, ένα μήνυμα επιβεβαίωσης της καταχώρισης της θα εμφανιστεί στην οθόνη.

Λειτουργήστε την συσκευή Bluetooth® βάσει του μηνύματος επιβεβαίωσης.

- 4 Ακολουθήστε τα βήματα του “Καταχώρηση συσκευής Bluetooth® για πρώτη φορά” από το βήμα 7 (→σελ.26).

Καταχώρηση μιας συσκευής αναπαραγωγής ήχου Bluetooth® για πρώτη φορά

Για να χρησιμοποιήσετε μια συσκευή αναπαραγωγής ήχου Bluetooth® είναι απαραίτητη η καταχώρηση της στο σύστημα.

Εάν η συσκευή αναπαραγωγής ήχου Bluetooth® έχει καταχωρηθεί, μπορεί να πραγματοποιηθεί η χρήση της.

Για λεπτομέρειες σχετικά με την καταχώρηση μιας συσκευής Bluetooth®: →σελ.33.

- 1 Ενεργοποιήστε την ρύθμιση Bluetooth® της συσκευής ήχου.
- Αυτή η λειτουργία δεν είναι διαθέσιμη όταν η ρύθμιση Bluetooth® στην συσκευή είναι απενεργοποιημένη.

2 Πατήστε το μπουτόν "AUDIO".

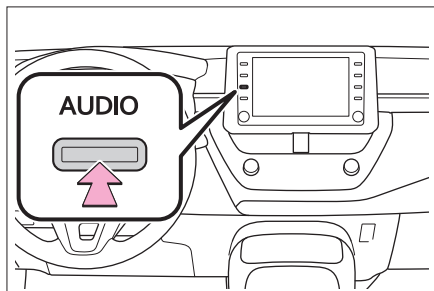

- 3 Επιλέξτε "Προέλευση" στην οθόνη ή πιέστε το μπουτόν "AUDIO" και πάλι.
- 4 Επιλέξτε "Bluetooth".
- 5 Επιλέξτε "Ναι" για να καταχωρήσετε την συσκευή ήχου.
- 6 Ακολουθήστε τα βήματα στο "Καταχώρηση συσκευής Bluetooth® για πρώτη φορά" από το βήμα 5 (→σελ.26).

Προφίλ

Αυτό το σύστημα υποστηρίζει τις παρακάτω υπηρεσίες.

- **Bluetooth® Core**
 - Ver. 2.0 (Συνιστάται: Ver. 4.2)
- **Προφίλ:**
 - HFP (Hands Free Profile) Ver. 1.0 (Συνιστάται: Ver.1.7)
 - Αυτό είναι ένα προφίλ που επιτρέπει την λειτουργία hands-free κινητού τηλεφώνου. Διαθέτει λειτουργίες εισερχομένων και εξερχομένων κλήσεων.
 - OPP (Open Push Profile) Ver. 1.1 (Συνιστάται: Ver. 1.2)
 - Αυτό είναι ένα προφίλ μεταφοράς δεδομένων επαφών.
 - PBAP (Phone Book Access Profile) Ver. 1.0 (Συνιστάται: Ver. 1.2)
 - Αυτό είναι ένα προφίλ μεταφοράς των δεδομένων τηλεφωνικού καταλόγου.
 - MAP (Message Access Profile) Ver. 1.0 (συνιστάται: Ver. 1.2)
 - Αυτό είναι ένα προφίλ για χρήση λειτουργιών μηνυμάτων.
 - A2DP (Advanced Audio Distribution Profile) Ver. 1.0 (Συνιστάται: Ver. 1.3)
 - Αυτό είναι ένα προφίλ μεταφοράς αρχείων ήχου υψηλής ποιότητας στο οπτικοακουστικό σύστημα.
 - AVRCP (Audio/Video Remote Control Profile) Ver. 1.0 (Συνιστάται: Ver. 1.6)
 - Αυτό είναι ένα προφίλ που επιτρέπει απομακρυσμένη χρήση του οπτικοακουστικού συστήματος.

30 2-2. Ρυθμίσεις σύνδεσης

- Αυτό το σύστημα δεν είναι εγγυημένο να λειτουργεί με όλες τις συσκευές Bluetooth®.
- Εάν το κινητό τηλέφωνο σας δεν υποστηρίζει HFP, η καταχώρηση της συσκευής Bluetooth® ή η χρήση των προφίλ OPP, PBAP ή MAP δεν είναι δυνατή.
- Εάν η έκδοση της συνδεδεμένης συσκευής Bluetooth® είναι παλιότερη από την συνιστώμενη ή μη συμβατή, η συσκευή Bluetooth® μπορεί να μην λειτουργεί σωστά.
- Πιστοποίηση



Το Bluetooth αποτελεί σήμα κατατεθέν της Bluetooth SIG Inc.

Λεπτομέρειες ρυθμίσεων Bluetooth®

Εάν έχει καταχωρηθεί μια σύνδεση Apple CarPlay οι λειτουργίες του συστήματος Bluetooth® δεν θα είναι διαθέσιμες*.

Εάν έχει καταχωρηθεί μια σύνδεση Android Auto, μερικές λειτουργίες δεν θα είναι διαθέσιμες*.

*: Η λειτουργία αυτή δεν είναι διαθέσιμη σε μερικές χώρες ή περιοχές.

Εμφάνιση οθόνης ρυθμίσεων Bluetooth®

- 1 Πατήστε το μπουτόν "SETUP".

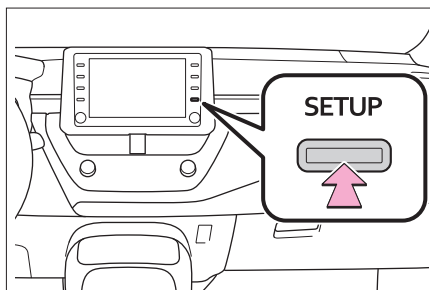

- 2 Επιλέξτε "Bluetooth".
- 3 Επιλέξτε το είδος που επιθυμείτε να ορίσετε.

Οθόνη ρυθμίσεων Bluetooth®

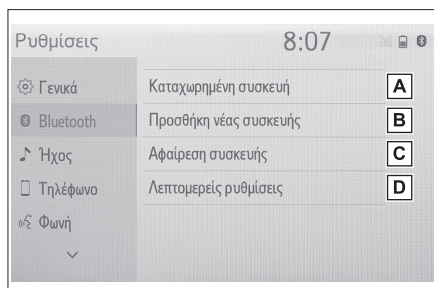

- A** Σύνδεση μιας συσκευής Bluetooth® και διόρθωση των πληροφοριών για αυτή τη συσκευή (→σελ.31, 34).
- B** Κατάχρηση μιας συσκευής Bluetooth® (→σελ.33).
- C** Διαγραφή μιας συσκευής Bluetooth® (→σελ.34).
- D** Ρύθμιση συστήματος Bluetooth® (→σελ.36).

Σύνδεση μιας συσκευής Bluetooth®

Μπορούν να καταχωρηθούν μέχρι 5 συσκευές Bluetooth® (κινητά (HFP) και αναπαραγωγής ήχου (AVP)).

Εάν έχετε καταχωρήσει περισσότερες από μια συσκευές Bluetooth®, επιλέξτε ποιά θέλετε να συνδέσετε.

- 1 Εμφανίστε την οθόνη ρυθμίσεων Bluetooth® (→σελ.30).
- 2 Επιλέξτε “Καταχωρημένη συσκευή”.
- 3 Επιλέξτε την συσκευή για να συνδεθείτε.

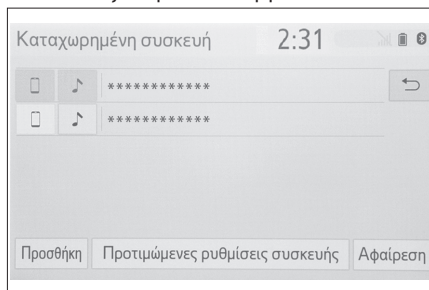

“Προσθήκη”: Κατάχρηση συσκευής Bluetooth® (→σελ.33).

“Προτιμώμενες ρυθμίσεις συσκευής”: Επιλέξτε για να αλλάξετε την προτεραιότητα αυτόματης σύνδεσης των καταχωρημένων συσκευών Bluetooth® (→σελ.36).

“Αφαίρεση”: Διαγραφή μιας συσκευής Bluetooth® (→σελ.34).

Τα εικονίδια των υποστηριζόμενων προφίλ θα εμφανιστούν.

 : Τηλέφωνο

 : Συσκευή αναπαραγωγής ήχου

Το εικονίδιο μιας συνδεδεμένης συσκευής θα εμφανιστεί έγχρωμο.

32 2-2. Ρυθμίσεις σύνδεσης

- Επιλέγοντας ένα εικονίδιο προφίλ που δεν είναι συνδεδεμένο, η σύνδεση θα μεταβεί σε λειτουργία.
- Εάν η επιθυμητή συσκευή Bluetooth® δεν υπάρχει στην λίστα, επιλέξτε “Προσθήκη νέας συσκευής” για να την καταχωρήσετε (→σελ.33).

4 Επιλέξτε την επιθυμητή σύνδεση.

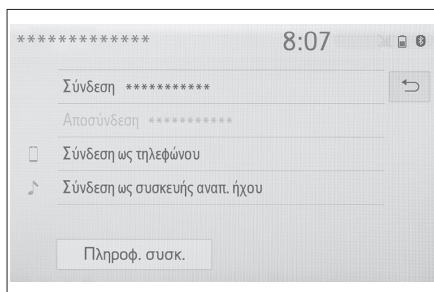

“Πληροφορίες συσκευής”: Επιλέξτε για να επιβεβαιώσετε και να αλλάξετε τις πληροφορίες ρης συσκευής Bluetooth® (→σελ.34).

- ▶ Όταν είναι συνδεδεμένη μια άλλη συσκευή Bluetooth®

- Για να αποσυνδέσετε την συσκευή Bluetooth® επιλέξτε “Ναι”.

5 Ελέγξτε ότι εμφανίζεται ένα μήνυμα επιβεβαίωσης μόλις ολοκληρωθεί η σύνδεση.

- Εάν εμφανιστεί μήνυμα λάθους, ακολουθήστε τις οδηγίες που εμφανίζονται και ξαναπροσπαθήστε.

- Μπορεί να χρειαστεί λίγος χρόνος εάν η σύνδεση πραγματοποιείται κατά την διάρκεια λειτουργίας της συσκευής αναπαραγωγής ήχου Bluetooth®.
- Ανάλογα με τον τύπο της συσκευής Bluetooth® που συνδέεται, μπορεί να είναι απαραίτητο να πραγματοποιήσετε επιπρόσθετες ενέργειες στην συσκευή.

- Όταν αποσυνδέετε μια συσκευή Bluetooth®, συνιστάται η αποσύνδεση να γίνει μέσω του συστήματος.

Σύνδεση μιας συσκευής Bluetooth® με διαφορετικό τρόπο (από την αρχική οθόνη του τηλεφώνου)

→σελ.108

Σύνδεση μιας συσκευής Bluetooth® με διαφορετικό τρόπο (από την οθόνη ρυθμίσεων του τηλεφώνου)

→σελ.122

Σύνδεση μιας συσκευής Bluetooth® με διαφορετικό τρόπο (από την οθόνη της συσκευής Bluetooth®)

→σελ.75

■ Κατάσταση αυτόματης σύνδεσης

Για να ενεργοποιήσετε την αυτόματη σύνδεση, ορίστε ενεργή την επιλογή “Ενεργό Bluetooth®” (→σελ.36).

Τοποθετήστε την συσκευή Bluetooth® σε μια θέση που η σύνδεση μπορεί να πραγματοποιηθεί.

- Μόλις ο διακόπτης εκκίνησης γυρίσει στην θέση ACC ή ON, το σύστημα αναζητά τις καταχωρημένες σε αυτό συσκευές.

- Το σύστημα θα συνδεθεί με τη καταχωρημένη συσκευή η οποία είχε συνδεθεί τελευταία, εάν αυτή βρίσκεται κοντά. Όταν η κατάσταση αυτόματης σύνδεσης είναι ενεργή και υπάρχουν περισσότερα από ένα καταχωρημένα τηλέφωνα Bluetooth®, το σύστημα θα συνδεθεί αυτόματα με το τηλέφωνο Bluetooth® που έχει την υψηλότερη προτεραιότητα. (→σελ.36)

■ Χειροκίνητη σύνδεση

Όταν η αυτόματη σύνδεση αποτύχει ή είναι απενεργοποιημένη η επιλογή “Ενεργό Bluetooth®”, θα πρέπει να πραγματοποιήσετε χειροκίνητα την σύνδεση της συσκευής Bluetooth®.

- 1 Προβάλλετε την οθόνη ρυθμίσεων Bluetooth® (→σελ.30).
- 2 Ακολουθήστε τα βήματα του “Σύνδεση συσκευής Bluetooth®” από το βήμα 2. (→σελ.31).

■ Επανασύνδεση συσκευής Bluetooth®

Εάν μία συσκευή Bluetooth® αποσυνδεθεί λόγω κακής λήψης, όταν ο διακόπτης εκκίνησης βρίσκεται στην θέση ACC ή ON, το σύστημα αυτόματα επανασυνδέεται με το τηλέφωνο Bluetooth®.

Καταχώρηση μιας συσκευής Bluetooth®

Μέχρι και 5 συσκευές Bluetooth® μπορούν να καταχωρηθούν.

Συμβατά τηλέφωνα Bluetooth® (HFP) και συσκευές αναπαραγωγής ήχου (AVP) μπορούν να καταχωρηθούν ταυτόχρονα.

Η διαδικασία αυτή δεν μπορεί να πραγματοποιηθεί όταν οδηγείτε.

- 1 Προβάλλετε την οθόνη ρυθμίσεων Bluetooth® (→σελ.30).
- 2 Επιλέξτε “Προσθήκη νέας συσκευής”.
 - ▶ Όταν είναι συνδεδεμένη μια άλλη συσκευή Bluetooth®
 - Για να αποσυνδέσετε την συσκευή Bluetooth® επιλέξτε “Ναι”.
 - ▶ Όταν έχουν ήδη καταχωρηθεί 5 συσκευές Bluetooth®
 - Μια καταχωρημένη συσκευή χρειάζεται να αντικατασταθεί. Επιλέξτε “Ναι” και επιλέξτε την συσκευή που θα αντικατασταθεί.
- 3 Ακολουθήστε τα βήματα του “Καταχώρηση τηλεφώνου Bluetooth® για πρώτη φορά” από το βήμα 5 (→σελ.26).

34 2-2. Ρυθμίσεις σύνδεσης

Διαγραφή μιας συσκευής Bluetooth®

Η διαδικασία αυτή δεν μπορεί να πραγματοποιηθεί όταν οδηγείτε.

- 1 Προβάλλετε την οθόνη ρυθμίσεων Bluetooth® (→σελ.30).
- 2 Επιλέξτε “Αφαίρεση συσκευής”.
- 3 Επιλέξτε την συσκευή που θέλετε να αφαιρέσετε.

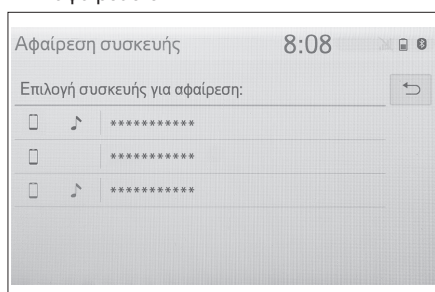

- 4 Επιλέξτε “Ναι” μόλις εμφανιστεί η οθόνη επιβεβαίωσης.
- 5 Ελέγξτε ότι εμφανίζεται η οθόνη επιβεβαίωσης όταν η διαδικασία ολοκληρώθηκε.

Διόρθωση πληροφοριών μιας συσκευής Bluetooth®

Οι πληροφορίες της συσκευής Bluetooth® μπορούν να εμφανίζονται στην οθόνη. Αυτές οι πληροφορίες μπορούν να διορθωθούν.

Η διαδικασία αυτή δεν μπορεί να πραγματοποιηθεί όταν οδηγείτε.

- 1 Προβάλλετε την οθόνη ρυθμίσεων Bluetooth® (→σελ.30).
- 2 Επιλέξτε “Καταχωρημένη συσκευή”.
- 3 Επιλέξτε την συγκεκριμένη συσκευή που επιθυμείτε να διορθώσετε τις πληροφορίες.
- 4 Επιλέξτε “Πληροφορίες συσκευής”.

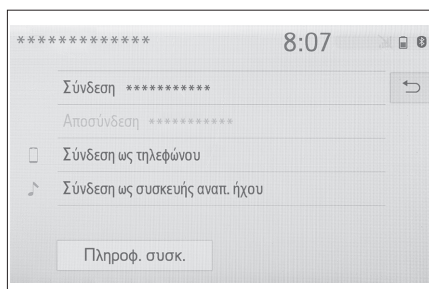

- Όταν διαγράφετε ένα τηλέφωνο Bluetooth®, τα δεδομένα επαφών θα διαγραφούν ταυτόχρονα.

- 5 Επιβεβαιώστε και αλλάξτε τις πληροφορίες της συσκευής Bluetooth®.

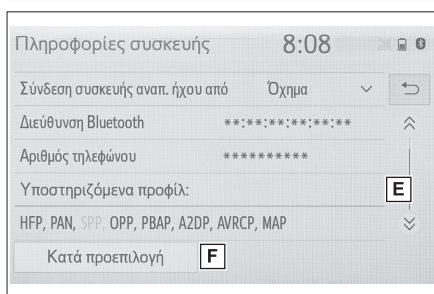
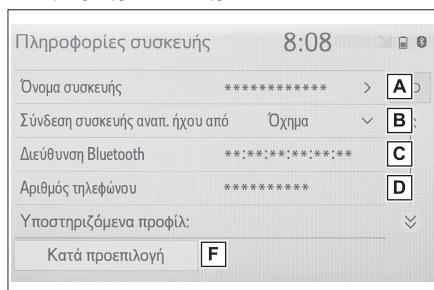

- A** Εμφανίζεται η ονομασία της συσκευής Bluetooth®. Μπορεί να αλλάξει με το επιθυμητό όνομα. (→σελ.35)
- B** Επιλέξτε την μέθοδο σύνδεσης μια συσκευής αναπαραγωγής ήχου Bluetooth® (→σελ.35).
- C** Η διεύθυνση Bluetooth® μιας συσκευής είναι μοναδική και δεν μπορεί να αλλάξει.
- D** Ο αριθμός τηλεφώνου είναι μοναδικός στο τηλέφωνο Bluetooth® και δεν μπορεί να αλλάξει.
- E** Το προφίλ συμβατότητας είναι μοναδικό στη συσκευή Bluetooth® και δεν μπορεί να αλλάξει.
- F** Επιλέξτε για να επαναφέρετε όλα τα στοιχεία ρυθμίσεων.

- Εάν 2 συσκευές Bluetooth® έχουν καταχωρηθεί με το ίδιο όνομα, αυτές μπορούν να διαχωρίζονται μεταξύ τους βάσει της διεύθυνσης Bluetooth®.

- Ανάλογα με τον τύπο τηλεφώνου Bluetooth®, μερικές πληροφορίες δεν εμφανίζονται.

Αλλαγή ονομασίας μιας συσκευής

- 1 Επιλέξτε “Όνομασία συσκευής”.
- 2 Εισάγετε το όνομα και επιλέξτε OK.

- Ακόμα και αν αλλάξετε την ονομασία της συσκευής, το όνομα που είναι καταχωρημένο στην συσκευή Bluetooth® δεν θα αλλάξει.

Μέθοδος σύνδεσης συσκευής αναπαραγωγής ήχου

- 1 Επιλέξτε “Σύνδεση συσκευής αναπαραγωγής ήχου από”.
- 2 Επιλέξτε την μέθοδο σύνδεσης.

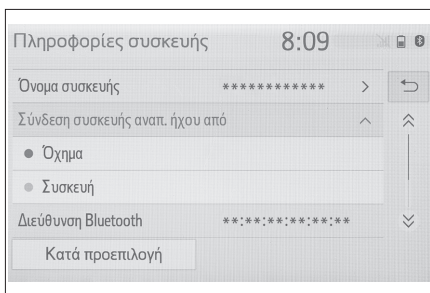

“Όχημα”: Επιλέξτε για να συνδέσετε την συσκευή αναπαραγωγής ήχου από το οπτικοακουστικό σύστημα του αυτοκινήτου.

“Συσκευή”: Επιλέξτε για να συνδέσετε την συσκευή αναπαραγωγής ήχου από την συσκευή.

- Ανάλογα με την συσκευή αναπαραγωγής ήχου, η μέθοδος σύνδεσης “Όχημα” ή “Συσκευή” μπορεί να είναι καλύτερη. Για αυτό ανατρέξτε στις οδηγίες χρήσης της συσκευής.

36 2-2. Ρυθμίσεις σύνδεσης

Οθόνη “Λεπτομερείς ρυθμίσεις”

Οι ρυθμίσεις Bluetooth® μπορούν να αλλάξουν και να επιβεβαιωθούν.

- 1 Προβάλλετε την οθόνη ρυθμίσεων Bluetooth® (→σελ.30).
- 2 Επιλέξτε “Λεπτομερείς ρυθμίσεις”.
- 3 Επιλέξτε το στοιχείο που επιθυμείτε να ρυθμίσετε.

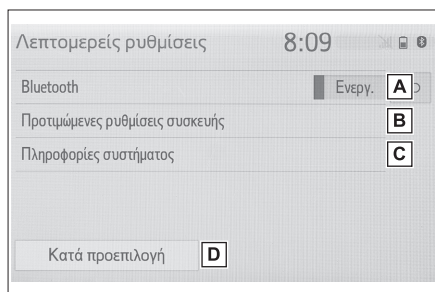

- A Επιλέξτε για να ενεργοποιήσετε/απενεργοποιήσετε την σύνδεση Bluetooth® (→σελ.36).
- B Επιλέξτε για να αλλάξετε την προτεραιότητα αυτόματης σύνδεσης των καταχωρημένων συσκευών Bluetooth® (→σελ.36).
- C Επιλέξτε για να αλλάξετε τις πληροφορίες συστήματος.
- D Επιλέξτε για να επαναφέρετε όλα τα στοιχεία ρυθμίσεων.

Αλλαγή “Bluetooth Ενεργό”

1 Επιλέξτε “Bluetooth Ενεργό”
Όταν είναι ενεργό:
Η συσκευή Bluetooth® συνδέεται αυτόματα όταν ο διακόπτης εκκίνησης γυρίσει στην θέση ACC ή ON.
Όταν είναι ανενεργό:

Η συσκευή Bluetooth® αποσυνδέεται, και το σύστημα δεν θα συνδεθεί με αυτή την επόμενη φορά.

- Κατά την οδήγηση, η κατάσταση μπορεί να αλλάξει από ανενεργή σε ενεργή αλλά δεν μπορεί να αλλάξει από ενεργή σε ανενεργή.

Ρύθμιση προτεραιότητας αυτόματης σύνδεσης

Η προτεραιότητα αυτόματης σύνδεσης των καταχωρημένων συσκευών Bluetooth® μπορεί να αλλάξει.

- 1 Επιλέξτε “Προτεινόμενες ρυθμίσεις”.
- 2 Επιλέξτε το στοιχείο που επιθυμείτε να ρυθμίσετε.

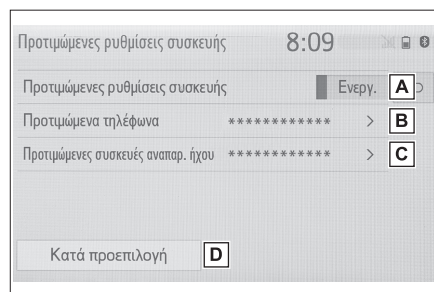

- A Επιλέξτε για να ρυθμίσετε την προτεραιότητα αυτόματης σύνδεσης σε ενεργή/ ανενεργή.
- B Επιλέξτε για να αλλάξετε την προτεραιότητα αυτόματης σύνδεσης των καταχωρημένων τηλεφώνων Bluetooth® (→σελ.37).
- C Επιλέξτε για να αλλάξετε την προτεραιότητα αυτόματης σύνδεσης των καταχωρημένων συσκευών αναπαραγωγής ήχου Bluetooth® (→σελ.37).
- D Επιλέξτε για να επαναφέρετε όλα τα στοιχεία ρυθμίσεων.

■ Αλλαγή προτεραιότητας αυτόματης σύνδεσης συσκευής Bluetooth®

- 1 Επιλέξτε “Προτιμώμενα τηλέφωνα” ή “Προτιμώμενες συσκευές αναπαραγωγής ήχου”.
- 2 Επιλέξτε την επιθυμητή συσκευή Bluetooth® και επιλέξτε “Μετακίνηση πάνω” ή “Μετακίνηση Κάτω” για να αλλάξετε την σειρά προτίμησης.

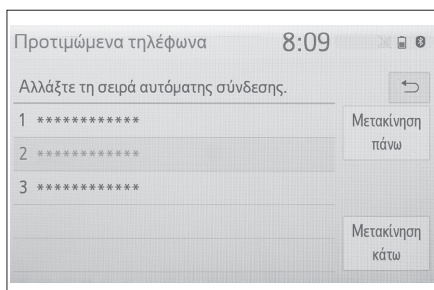

- Μια νέα καταχωρημένη συσκευή Bluetooth® θα λάβει αυτόματα την υψηλότερη προτεραιότητα σύνδεσης.

■ Διόρθωση πληροφοριών συστήματος

- 1 Επιλέξτε “Πληροφορίες συστήματος”.
- 2 Επιλέξτε το στοιχείο που επιθυμείτε να ρυθμίσετε.

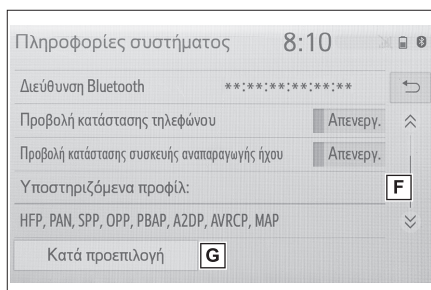
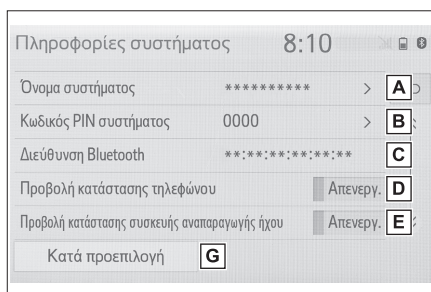

- A** Εμφανίζει το όνομα του συστήματος. Αυτό μπορεί να αλλάξει (→σελ.38).
- B** Χρησιμοποιήθηκε κωδικός PIN όταν καταχωρήθηκε η συσκευή Bluetooth®. Αυτός μπορεί να αλλάξει (→σελ.38).
- C** Η διεύθυνση Bluetooth® είναι μοναδική και δεν αλλάζει.
- D** Επιλέξτε για να ενεργοποιήσετε/απενεργοποιήσετε την εμφάνιση κατάστασης σύνδεσης του τηλεφώνου.
- E** Επιλέξτε για να ενεργοποιήσετε/απενεργοποιήσετε την εμφάνιση κατάστασης σύνδεσης της συσκευής αναπαραγωγής ήχου.
- F** Προφίλ συμβατότητας του συστήματος.

38 2-2. Ρυθμίσεις σύνδεσης

G Επιλέξτε για να επαναφέρετε όλες τις ρυθμίσεις των στοιχείων.

■ **Διόρθωση ονομασίας συστήματος**

- 1 Επιλέξτε “Όνομασία συστήματος”.
- 2 Εισάγετε ένα όνομα και πατήστε OK.

■ **Διόρθωση κωδικού PIN**

- 1 Επιλέξτε “Κωδικός PIN συστήματος”.
- 2 Εισάγετε ένα κωδικό PIN και επιλέξτε OK.

Σύνδεση στο Miracast® μέσω Wi-Fi®

Χρησιμοποιώντας την λειτουργία Wi-Fi® αυτό το σύστημα μπορεί να συνδεθεί με το Miracast®. Αλλά αυτή η λειτουργία δεν είναι για σύνδεση στο internet. Αφορά μόνο σύνδεση στο Miracast®.

Εμφάνιση οθόνης ρυθμίσεων Wi-Fi®

- 1 Πατήστε το μπουτόν “SETUP”.

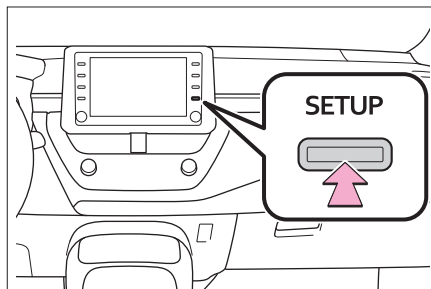

- 2 Επιλέξτε “Wi-Fi*”.
- 3 Επιλέξτε τα στοιχεία που θέλετε να ρυθμίσετε.

*: Το Wi-Fi® αποτελεί σήμα κατατεθέν της Wi-Fi Alliance®.

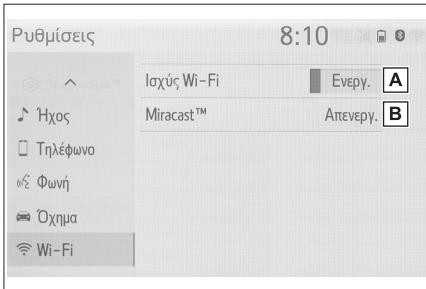
Οθόνη ρυθμίσεων Wi-Fi®

- A** Επιλέξτε για να ενεργοποιήσετε/απενεργοποιήσετε την λειτουργία Wi-Fi® (→σελ.39).
- B** Εμφανίζει την κατάσταση σύνδεσης Miracast®.

“ON”: Συνδεδεμένο

“OFF”: Αποσυνδεδεμένο

- Η κατάσταση εμφανίζεται μόνο για μοντέλα που υποστηρίζουν σύστημα Miracast®.

Ενεργοποίηση/Απενεργοποίηση λειτουργίας Wi-Fi®

- 1 Εμφανίζει την οθόνη ρυθμίσεων Wi-Fi® (→σελ.39).
 - 2 Επιλέξτε “Ισχύς Wi-Fi”.
- Κάθε φορά που το επιλέγετε, ενεργοποιείται/ απενεργοποιείται το Wi-Fi*.

*: Το Wi-Fi® αποτελεί σήμα κατατεθέν της Wi-Fi Alliance®.

Συμβουλές λειτουργίας Wi-Fi®

- Εάν το αυτοκίνητο βρίσκεται κοντά σε κεραίες ραδιοφωνικών σταθμών ή σε άλλες πηγές ισχυρών ραδιοκυμάτων και ηλεκτρονικού θορύβου, η επικοινωνία μπορεί να είναι αργή ή αδύνατη να πραγματοποιηθεί.

⚠ ΠΡΟΕΙΔΟΠΟΙΗΣΗ

- Χρησιμοποιείτε συσκευές Wi-Fi® μόνο όταν αυτό είναι ασφαλές και νόμιμο.
- Το ηχοσύστημα είναι εξοπλισμένο με κεραίες Wi-Fi®. Άτομα που φέρουν βηματοδότες, συσκευές καρδιακού επανασυγχρονισμού και άλλες ιατρικές συσκευές θα πρέπει να κρατούν μια απόσταση από τις κεραίες Wi-Fi®. Τα ραδιοκύματα μπορεί να επηρεάσουν την λειτουργία αυτών των συσκευών.
- Προτού χρησιμοποιήσετε συσκευές Wi-Fi®, οι χρήστες άλλων ιατρικών συσκευών εκτός των προηγούμενων, θα πρέπει να συμβουλευτούν τον κατασκευαστή της συσκευής για πληροφορίες σχετικά με την λειτουργία και την επίδραση των ραδιοκυμάτων. Τα ραδιοκύματα μπορεί να επηρεάσουν απρόσμενα τέτοιου είδους ιατρικές συσκευές.

40 2-2. Ρυθμίσεις σύνδεσης

Καταστάσεις που εμφανίζονται μαζί με το εικονίδιο Wi-Fi®

Το επίπεδο λήψης σήματος εμφανίζεται στο πάνω δεξί τμήμα της οθόνης (→σελ.11).

Προδιαγραφές

- Προδιαγραφές επικοινωνιών
IEEE 802.11b
IEEE 802.11g
IEEE 802.11n (2.4 GHz)
- Ασφάλεια
WPA™
WPA2™
- Τα WPA™, WPA2™ αποτελούν κατατεθέντα σήματα της Wi-Fi Alliance®.

Apple CarPlay/Android Auto*

*: Η λειτουργία αυτή δεν είναι διαθέσιμη σε μερικές περιοχές ή χώρες.

Η λειτουργίες Apple CarPlay/Android Auto επιτρέπουν την χρήση εφαρμογών όπως Map, Phone και Music στο σύστημα.

Όταν πραγματοποιηθεί μία σύνδεση Apple CarPlay/Android Auto οι συμβατές εφαρμογές θα εμφανίζονται στην οθόνη του συστήματος.

- Συμβατές συσκευές Apple iPhone (iOS Ver. 9.3 ή πιο πρόσφατο) που υποστηρίζει το Apple CarPlay.

Για λεπτομέρειες, ανατρέξτε στο http://www.apple.com/ios/carplay/*.

Συσκευές Android με σύστημα Android OS ver.5.0 ή πιο πρόσφατο που διαθέτουν εγκατεστημένη την εφαρμογή Android Auto.

Για λεπτομέρειες, ανατρέξτε στο http://www.android.com/auto/*.

*: Μερικές συσκευές μπορεί να μην λειτουργούν με αυτό το σύστημα.

Πραγματοποίηση σύνδεσης Apple CarPlay

- 1 Ενεργοποιήστε την συσκευή που πρόκειται να συνδέσετε.
- 2 Συνδέστε την συσκευή στην θύρα USB (→σελ.58).
- 3 Επιλέξτε “Πάντοτε ενεργό” ή “Ενεργό μια φορά”.
 - Εάν επιλέξετε “Μη ενεργό”, δεν πρόκειται να πραγματοποιηθεί σύνδεση. Σε αυτή την περίπτωση, η συσκευή μπορεί να λειτουργήσει σαν κανονική συσκευή Apple, όπως μια συσκευή iPod. Η σύνδεση Apple CarPlay θα παραμείνει ανενεργή μέχρις ότου το στοιχείο “Προτιμώμενος έλεγχος” στην οθόνη γενικών ρυθμίσεων ορισθεί σε “Apple CarPlay” (→σελ.48).
 - Ανάλογα με την συνδεδεμένη συσκευή, μπορεί να χρειαστούν 3 μέχρι 5 δευτερόλεπτα προτού το σύστημα επιστρέψει στην προηγούμενη οθόνη.
 - Στην οθόνη μπορεί να εμφανιστεί το “βήμα 6” ανάλογα με το σύστημα.
- 4 Πατήστε το μπουτόν “MENU”.

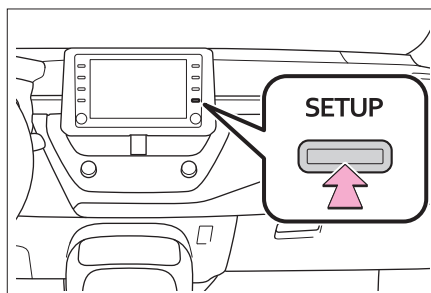

- 5 Επιλέξτε “Apple CarPlay”.

42 2-3. Apple CarPlay/Android Auto

- 6 Ελέγξτε ότι εμφανίζεται η αρχική οθόνη του συστήματος Apple CarPlay.

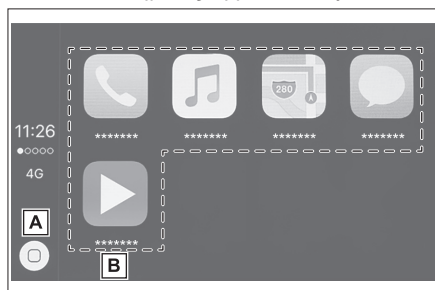

- A** Επιλέξτε την εμφάνιση της αρχικής σελίδας του συστήματος Apple CarPlay. Επιλέξτε για να ενεργοποιηθεί η σύνδεση.
- B** Επιλέξτε για να ξεκινήσει η εφαρμογή. Ο χρήστης μπορεί να χρησιμοποιήσει οποιαδήποτε εφαρμογή iPhone που υποστηρίζεται από το Apple CarPlay.
-
- Πατήστε το μπουτόν "MENU" για να επιστρέψετε στην οθόνη του συστήματος.

Πραγματοποίηση σύνδεσης Android Auto

- 1 Ελέγξτε ότι η εφαρμογή Android Auto είναι εγκατεστημένη στην συσκευή που πρόκειται να συνδέσετε.
- 2 Συνδέστε την συσκευή στην θύρα USB (→σελ.58).
- 3 Επιλέξτε "ON" για να ενεργοποιήσετε την λειτουργία.
 - "OFF": Για να ενεργοποιηθεί η εφαρμογή Android Auto, ορίστε το στοιχείο "Προτιμώμενος έλεγχος" στην οθόνη γενικών ρυθμίσεων στο "Android Auto" (→σελ.48).
 - Ανάλογα με την συσκευή που θα συνδέσετε, μπορεί να χρειαστούν 3 με 6 δευτερόλεπτα προτού το σύστημα επιστρέψει στην προηγούμενη οθόνη.
 - Στην οθόνη μπορεί να εμφανιστεί "βήμα 6" ανάλογα με το σύστημα.
- 4 Πατήστε το μπουτόν "MENU".

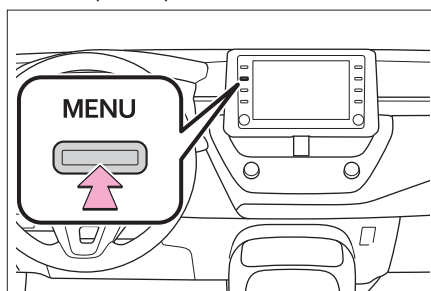

- 5 Επιλέξτε "Android Auto".
- 6 Ελέγξτε ότι εμφανίζεται η οθόνη του συστήματος Android Auto.
 - Όταν πραγματοποιηθεί σύνδεση Apple CarPlay/Android Auto, η λειτουργία μερικών μπουτόν μπορεί να αλλάξει.

2-3. Apple CarPlay/Android Auto 43

2

Βασική Λειτουργία

- Όταν πραγματοποιηθεί μία σύνδεση Apple CarPlay/Android Auto, μερικές λειτουργίες του συστήματος όπως οι παρακάτω θα αντικατασταθούν από τις αντίστοιχες λειτουργίες του Apple CarPlay/Android Auto, ή δεν θα είναι διαθέσιμες.
 - iPod (Audio Playback)
 - USB audio/USB video
 - συσκευή αναπαραγωγής ήχου Bluetooth®
 - τηλέφωνο Bluetooth® (μόνο Apple CarPlay)
- Όταν πραγματοποιηθεί μία σύνδεση Android Auto ενώ χρησιμοποιείτε το Mira-Cast® αυτό μπορεί να μην είναι πλέον διαθέσιμο.
- Όταν πραγματοποιηθεί μία σύνδεση Apple CarPlay/Android Auto, το σύστημα φωνητικών εντολών (Siri/Google Assistant) και η ένταση της λειτουργίας φωνητικών οδηγιών της εφαρμογής των χαρτών μπορεί να αλλάξει επιλέγοντας "Ένταση ήχου" στην οθόνη ρυθμίσεων ήχου (→σελ.51). Δεν θα μπορεί να διαφοροποιείται από το μπουτόν POWER VOLUME του πάνελ του ηχοσυστήματος.
- Η εφαρμογή Apple CarPlay/Android Auto είναι μια εφαρμογή που έχει δημιουργηθεί από την Apple Inc/Google LLC. Οι λειτουργίες και οι υπηρεσίες της μπορεί να διαφοροποιηθούν ή να τερματισθούν χωρίς προειδοποίηση ανάλογα με το λειτουργικό σύστημα της συνδεδεμένης συσκευής, το λογισμικό ή των αλλαγών των προδιαγραφών της εφαρμογής Apple CarPlay/Android Auto.
- Για μια λίστα των εφαρμογών που υποστηρίζονται από το Apple CarPlay ή το Android Auto, ανατρέξτε στις αντίστοιχες ιστοσελίδες τους.
- Κατά την χρήση αυτών των λειτουργιών, πληροφορίες σχετικά με το αυτοκίνητο και τον χρήστη, όπως η θέση και η ταχύτητα του αυτοκινήτου, θα διαμοιράζονται με τον εκδότη της αντίστοιχης εφαρμογής και τον πάροχο της κινητής τηλεφωνίας.
- Κατεβάζοντας και χρησιμοποιώντας κάθε εφαρμογή, συμφωνείτε με τους όρους χρήσης της.
 - Τα δεδομένα για αυτές τις λειτουργίες μεταδίδονται μέσω ιντερνέτ και μπορεί να προκύπτουν χρεώσεις.
- Για πληροφορίες σχετικά με την χρέωση δεδομένων, απευθυνθείτε στο πάροχο κινητής τηλεφωνίας.
- Ανάλογα με την εφαρμογή, συγκεκριμένες λειτουργίες όπως η αναπαραγωγή μουσικής, μπορεί να μη επιτρέπεται.
- Καθώς οι εφαρμογές των λειτουργιών παρέχονται από τρίτους, αυτές μπορεί να αλλάζουν ή να σταματήσουν χωρίς προειδοποίηση.
 - Για λεπτομέρειες, ανατρέξτε στην ιστοσελίδα κάθε εφαρμογής.
- Εάν το καλώδιο USB αποσυνδεθεί, η λειτουργία του Apple CarPlay/Android Auto θα σταματήσει.
 - Στη περίπτωση αυτή, ο ήχος θα σταματήσει και στην οθόνη θα εμφανιστεί η οθόνη του συστήματος.



- Η χρήση του λογοτύπου Apple CarPlay σημαίνει ότι το περιβάλλον χρήστη του αυτοκινήτου συμφωνεί με τις προδιαγραφές απόδοσης της Apple. Η Apple δεν έχει καμιά ευθύνη για την λειτουργία αυτού του αυτοκινήτου ή την συμμόρφωση του με τις προδιαγραφές ασφαλείας και νομοθεσίας.
- Το Apple CarPlay αποτελεί σήμα κατατεθέν της Apple Inc.
 - Συμβατά μοντέλα
 - iPhone X
 - iPhone 8
 - iPhone 8 Plus
 - iPhone 7
 - iPhone 7 Plus
 - iPhone SE
 - iPhone 6s
 - iPhone 6s Plus
 - iPhone 6
 - iPhone 6 Plus
 - iPhone 5s

androidauto

- Τα Android και Android Auto αποτελούν σήματα κατατεθέντα της Google LLC.

ΠΡΟΕΙΔΟΠΟΙΗΣΗ

- Μην συνδέετε το κινητό τηλέφωνο και μην λειτουργείτε το σύστημα όταν οδηγείτε.

ΣΗΜΕΙΩΣΗ

- Μην αφήνετε το κινητό σας τηλέφωνο μέσα στο αυτοκίνητο. Οι υψηλή θερμοκρασία στο εσωτερικό του αυτοκινήτου μπορεί να προκαλέσει ζημιά στο κινητό τηλέφωνο.
- Μην πιέζετε ή εξασκείτε δύναμη στο κινητό τηλέφωνο όταν το συνδέετε γιατί μπορεί να προκληθεί ζημιά σε αυτό ή στην θύρα σύνδεσης του.
- Μην εισάγετε αντικείμενα στην θύρα σύνδεσης καθώς κάτι τέτοιο μπορεί να προκαλέσει ζημιά στο κινητό ή στην θύρα σύνδεσης.

Διάγνωση βλαβών

Εάν αντιμετωπίζετε προβλήματα με το σύστημα Apple CarPlay/Android Auto, ελέγξτε τον παρακάτω πίνακα.

Σύμπτωμα	Λύση
Μια σύνδεση Apple CarPlay/Android Auto δεν μπορεί να πραγματοποιηθεί.	Ελέγξτε ότι η συσκευή υποστηρίζει το σύστημα Apple CarPlay/Android Auto. Ελέγξτε ότι στην συνδεδεμένη συσκευή είναι ενεργοποιημένο το Apple CarPlay/Android Auto. Για λεπτομέρειες, ανατρέξτε στο Apple CarPlay: https://www.apple.com/ios/carplay/ . Android Auto: https://www.android.com/auto/ . Για τις χώρες ή περιοχές που είναι διαθέσιμο το Apple CarPlay/Android Auto ανατρέξτε στο https://www.apple.com/ios/feature-availability/#apple-carplay
	Ελέγξτε ότι η ρύθμιση “Προτεινόμενη λειτουργία” στην οθόνη γενικών ρυθμίσεων έχει ορισθεί στο “Apple CarPlay/Android Auto” (→σελ.48).
	Ελέγξτε ότι το καλώδιο USB που χρησιμοποιείτε είναι σωστά συνδεδεμένο στην συσκευή και στην θύρα USB. Ελέγξτε ότι η συσκευή είναι συνδεδεμένη απευθείας στην θύρα USB και όχι σε αντάππορα USB. Για Apple CarPlay: Ελέγξτε ότι το καλώδιο που χρησιμοποιείτε είναι εγκεκριμένο από την Apple. Ελέγξτε εάν είναι ενεργή η λειτουργία Siri.
	Αντικαταστήστε το καλώδιο USB με άλλο. (Συνιστάται η χρήση ενός μικρού μήκους καλωδίου USB).
	Μετά τον έλεγχο όλων των παραπάνω, προσπαθήστε να πραγματοποιήσετε μια σύνδεση Apple CarPlay/ Android Auto (→σελ.42, 42).
Όταν μια σύνδεση Apple CarPlay/Android Auto έχει πραγματοποιηθεί και ένα βίντεο αναπαράγεται, η εικόνα δεν εμφανίζεται αλλά ο ήχος ακούγεται.	Επειδή το σύστημα δεν είναι σχεδιασμένο για την αναπαραγωγή βίντεο μέσω Apple CarPlay/ Android Auto, αυτό δεν αποτελεί δυσλειτουργία.

46 2-3. Apple CarPlay/Android Auto

Σύμπτωμα	Λύση
Παρότι μια σύνδεση Apple CarPlay/Android Auto έχει πραγματοποιηθεί, ο ήχος δεν μεταδίδεται μέσω του συστήματος.	Το σύστημα μπορεί να έχει σιγασθεί ή η ένταση ήχου να είναι χαμηλή. Αυξήστε την ένταση του ήχου του συστήματος.
Η οθόνη του συστήματος Apple CarPlay/Android Auto έχει παρ- αίσιτα και/ή ο ήχος από το σύστημα Apple CarPlay/Android Auto έχει θόρυβο.	Ελέγξτε το καλώδιο USB που χρησιμοποιείτε για ζημιά. Για να ελέγξετε εάν το καλώδιο USB έχει κάποια εσωτερική ζημιά, συνδέστε την συσκευή σε άλλο σύστημα όπως σε ένα υπολογιστή και ελέγξτε ότι αυτή αναγνωρίζεται σωστά. (Μόλις η συσκευή συνδεθεί θα ξεκινήσει να φορτίζεται).
	Αντικαταστήστε το καλώδιο USB με άλλο καλώδιο. (Συνι- στάται η χρήση καλωδίου USB μικρού μήκους).
	Μετά τον έλεγχο όλων των παραπάνω, προσπαθήστε να πραγματοποιήσετε μια σύνδεση Apple CarPlay/ Android Auto (→σελ.41, 42).
Η οθόνη της εφαρμογής χαρτών του συστήματος Apple CarPlay (Apple Maps) δεν μπορεί να μεγεν- θυνθεί ή σμίκρυνθεί μέσω της κίνη- σης των δακτύλων σας.	Επειδή η εφαρμογή χαρτών του συστήματος Apple CarPlay (Apple Maps) δεν είναι συμβατή για χρήση μεγέν- θυσης/σμίκρυνσης μέσω κίνησης των δακτύλων πάνω στην οθόνη, δεν είναι δυσλειτουργία.
Κατά την αναπαραγωγή μουσικής μέσω εφαρμογής του Apple CarPlay (Apple Music, Spotify κλπ), εάν το iPhone λειτουργήσει για την αναπαραγωγή μουσικής από μία εφαρμογή που δεν είναι συμβατή με Apple CarPlay* και δια- φοροποιηθεί η ένταση ήχου του συ- στήματος, ο ήχος της μη-συμβατής εφαρμογής θα σταματήσει και το σύστημα θα διακόψει την αναπα- ραγωγή.	Αυτή η λειτουργία πραγματοποιείται ανάλογα με τις προ- διαγραφές της συσκευής του αυτοκινήτου, και δεν αποτελεί δυσλειτουργία.

2-3. Apple CarPlay/Android Auto 47

2

Βασική Λειτουργία

Σύμπτωμα	Λύση
Μετά την διακοπή του ήχου (όπως στη περίπτωση φωνητικών οδηγιών διαδρομής) που απαναπαράγεται από μια εφαρμογή μη-συμβατή με το Apple CarPlay και ενώ το σύστημα του αυτοκινήτου αναπαράγει τον ήχο, το σύστημα δεν συνεχίζει την αναπαραγωγή του αρχικού ήχου.	Αυτή η λειτουργία πραγματοποιείται βάσει των προδιαγραφών της συσκευής του αυτοκινήτου, και κάτι τέτοιο δεν αποτελεί δυσλειτουργία. Αλλάξτε την πηγή ήχου χειροκίνητα. Ή μην χρησιμοποιείτε εφαρμογές που δεν είναι συμβατές με το Apple CarPlay.* Λόγω ότι μερικές εφαρμογές πλοήγησης είναι συμβατές από το λειτουργικό σύστημα iOS 12 και μετά, αναβαθμίστε στο τελευταίο διαθέσιμο λειτουργικό και εφαρμογές.
Όταν χρησιμοποιείτε το Apple CarPlay τα βέλη καθοδήγησης διαδρομής και πλοήγησης στροφή προς στροφή δεν εμφανίζονται στην οθόνη πληροφοριών και στην οθόνη του συστήματος. Όταν χρησιμοποιείτε το Android Auto, η πλοήγηση στροφή προς στροφή δεν εμφανίζεται στην οθόνη πληροφοριών και στην οθόνη του συστήματος.	Αυτό δεν αποτελεί δυσλειτουργία καθώς η εμφάνιση αυτών των στοιχείων δεν είναι εφικτή με αυτή την λειτουργία.
Όταν χρησιμοποιείτε το σύστημα Android Auto, ο ήχος της λειτουργίας hands-free δεν ακούγεται από τα μεγάφωνα του αυτοκινήτου.	Αποσυνδέστε το τηλέφωνο από το καλώδιο USB και ελέγξτε εάν ο ήχος ακούγεται χρησιμοποιώντας το σύστημα hands-free. Συνδέστε το τηλέφωνο στο σύστημα χρησιμοποιώντας το Android Auto, ανεβάστε το επίπεδο ήχου του συστήματος και ελέγξτε εάν ακούγεται ο ήχος κλήσης από το hands-free. Ελέγξτε ότι ακούγονται άλλοι ήχοι από τα μεγάφωνα του αυτοκινήτου.

*: Εφαρμογές μη-συμβατές με το Apple CarPlay είναι εφαρμογές εγκατεστημένες στο iPhone που δεν εμφανίζονται στην οθόνη λίστας εφαρμογών του Apple CarPlay. (Όπως φωνητικό ταχυδομείο).

Γενικές ρυθμίσεις

Υπάρχουν διαθέσιμες ρυθμίσεις για την ένδειξη ώρας, ήχους λειτουργίας κλπ.

Εμφάνιση οθόνης γενικών ρυθμίσεων

- 1 Πατήστε το μπουτόν "SETUP".

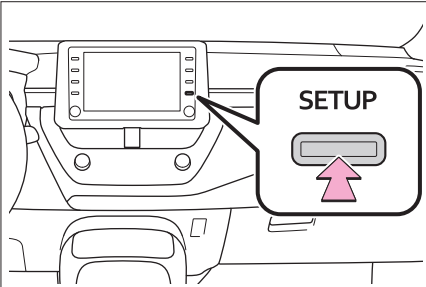

- Εάν δεν εμφανιστεί η οθόνη γενικές ρυθμίσεις επιλέξτε "Γενικά".
- 2 Επιλέξτε τα στοιχεία που επιθυμείτε να ρυθμίσετε.

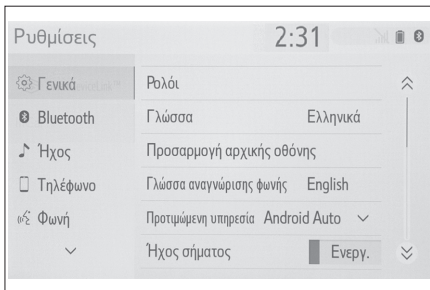

Οθόνη γενικών ρυθμίσεων

- Ρολόι
Επιλέξτε για να αλλάξετε την ζώνη ώρας και επιλέξτε ON ή OFF για αυτόματη ρύθμιση ώρας, θερινής ώρας κλπ (→σελ.49).
- Γλώσσα
Επιλέξτε για να αλλάξετε την γλώσσα. Η επιλογή γλώσσας στο Apple CarPlay/Android Auto μπορεί να αλλάξει μόνο στην συνδεδεμένη συσκευή.
- Προσαρμογή αρχικής οθόνης
Επιλέξτε για να προσαρμόσετε την αρχική οθόνη (→σελ.19).
- Γλώσσα αναγνώρισης φωνής
Επιλέξτε για να αλλάξετε την γλώσσα φωνητικής αναγνώρισης.
- "Προτιμώμενη υπηρεσία"
Η προτιμώμενη υπηρεσία επικοινωνίας για μια συνδεδεμένη συσκευή (κινητό τηλέφωνο, smartphone κλπ) μπορεί να ρυθμιστεί. Εάν μια συσκευή είναι συνδεδεμένη στην θύρα USB αυτή η ρύθμιση δεν αλλάζει. Πριν αλλάξετε αυτή την ρύθμιση, αποσυνδέστε τυχόν συσκευές από την θύρα USB.
- Ήχος "μπιπ"
Επιλέξτε για να ακούγεται ή όχι ο ήχος "μπιπ".
- Ρύθμιση φόντου
Επιλέξτε για να αλλάξετε τις ρυθμίσεις του φόντου της οθόνης.
- Μονάδες μέτρησης
Επιλέξτε για να αλλάξετε την μονάδα μέτρησης για την απόσταση/κατανάλωση καυσίμου.
- Διαγραφή ιστορικού πληκτρολογίου
Επιλέξτε για να διαγράψετε το ιστορικό του πληκτρολογίου.
- Απομνημόνευση ιστορικού πληκτρολογίου
Επιλέξτε για να ενεργοποιήσετε/απενεργοποιήσετε την απομνημόνευση πληκτρολογίου.

- **Κίνηση**
Επιλέξτε για να ενεργοποιήσετε/απενεργοποιήσετε την κίνηση.

- **Διαγραφή προσωπικών δεδομένων**
Επιλέξτε για να διαγράψετε τα προσωπικά δεδομένα (→σελ.50).

- **Αναβάθμιση λογισμικού**
Επιλέξτε για να αναβαθμίσετε την έκδοση του λογισμικού. Για λεπτομέρειες, απευθυνθείτε στον Επίσημο Συνεργάτη SUZUKI.

- **Ενημέρωση βάσης δεδομένων Gracenote®**
Επιλέξτε για να αναβαθμίσετε την έκδοση δεδομένων Gracenote®. Για λεπτομέρειες, απευθυνθείτε στον Επίσημο Συνεργάτη SUZUKI.

- **Πληροφορίες για το λογισμικό**
Επιλέξτε για να εμφανίσετε πληροφορίες για το λογισμικό. Σημειώσεις που αφορούν λογισμικό τρίτων μερών και χρησιμοποιείται σε αυτό το προϊόν περιλαμβάνονται. (Περιλαμβάνει οδηγίες για την απόκτηση τέτοιου είδους λογισμικού εφόσον είναι διαθέσιμες).

- **Επίπεδο ευαισθησίας μπουτόν οθόνης**
Επιλέξτε για να αλλάξετε το επίπεδο ευαισθησίας των μπουτόν οθόνης σε 1 (χαμηλό), 2 (μεσαίο), 3 (υψηλό).

*: Αυτή η λειτουργία δεν είναι διαθέσιμη σε μερικές χώρες ή περιοχές.

Ρυθμίσεις ώρας

- 1 Εμφανίστε την οθόνη γενικών ρυθμίσεων (→σελ.48).
- 2 Επιλέξτε "Ρολόι".
- 3 Επιλέξτε τα στοιχεία που επιθυμείτε να ρυθμίσετε.

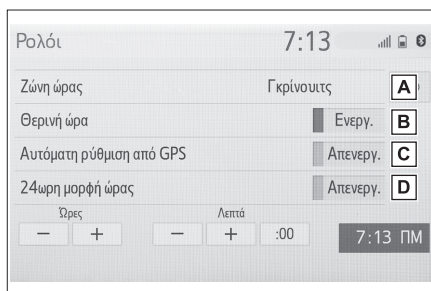

- A** Επιλέξτε για να αλλάξετε την ζώνη ώρας (→σελ.49).
- B** Επιλέξτε για να ορίσετε ενεργοποίηση/απενεργοποίηση θερινής ώρας.
- C** Επιλέξτε για να ορίσετε ενεργοποίηση/απενεργοποίηση αυτόματης ρύθμισης της ώρας από το GPS. Όταν επιλέξετε απενεργοποίηση, το ρολόι μπορεί να ρυθμιστεί χειροκίνητα (→σελ.50).
- D** Επιλέξτε για να ορίσετε ενεργοποίηση/απενεργοποίηση 24ωρης μορφής της ώρας. Όταν επιλέξετε απενεργοποίηση, το ρολόι εμφανίζεται σε 12ωρη μορφή.

Ζώνη ώρας

- 1 Επιλέξτε "Ζώνη ώρας".
 - 2 Επιλέξτε την επιθυμητή ζώνη ώρας.
- Εάν επιλέξετε "Άλλο", η ζώνη ώρας μπορεί να ρυθμιστεί χειροκίνητα. Επιλέξτε "+" ή "-" για να ρυθμίσετε την ζώνη ώρας.

50 2-4. Άλλες ρυθμίσεις

Χειροκίνητη ρύθμιση ώρας

Όταν η επιλογή “Αυτόματη ρύθμιση από GPS” είναι απενεργοποιημένη, η ώρα μπορεί να ρυθμιστεί χειροκίνητα.

- 1 Επιλέξτε “Αυτόματη ρύθμιση από GPS” για να την απενεργοποιήσετε.
- 2 Ρυθμίστε την ένδειξη ώρας χειροκίνητα.

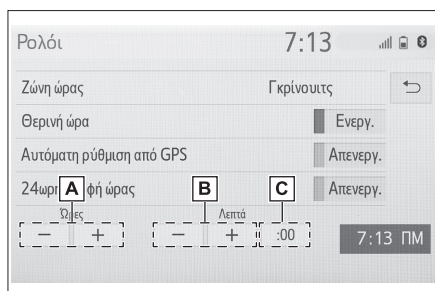

- A** Επιλέξτε “+” για να προχωρήσετε προς τα μπροστά κατά μια ώρα και “-” για να προχωρήσετε προς τα πίσω κατά μια ώρα.
- B** Επιλέξτε “+” για να προχωρήσετε προς τα μπροστά κατά ένα λεπτό και “-” για να προχωρήσετε προς τα πίσω κατά ένα λεπτό.
- C** Επιλέξτε για να στρογγυλοποιήσετε στην πλησιέστερη ακέραια τιμή ώρας.
π.χ.
1:00 ως 1:29 → 1:00
1:30 ως 1:59 → 2:00

Ρυθμίσεις ώρας

Οι καταχωρημένες ή διαφοροποιημένες ρυθμίσεις μπορούν να διαγραφούν ή να επιστρέψουν στις αρχικές τους τιμές.

- 1 Εμφανίστε την οθόνη γενικών ρυθμίσεων (→σελ.48).
- 2 Επιλέξτε “Διαγραφή προσωπικών δεδομένων”.
- 3 Επιλέξτε “Διαγραφή”.
- 4 Επιλέξτε “Ναι” όταν εμφανιστεί η οθόνη επιβεβαίωσης.

Ρυθμίσεις που μπορούν να επιστρέψουν στις αρχικές τιμές:

- Ρυθμίσεις ηχοσυστήματος
- Ρυθμίσεις τηλεφώνου ΚΛΤ.

Ρυθμίσεις ήχου

Μπορεί να ρυθμιστεί η ένταση ήχου κλπ.

Εμφάνιση οθόνης ρυθμίσεων ήχου

- 1 Πατήστε το μπουτόν "SETUP".

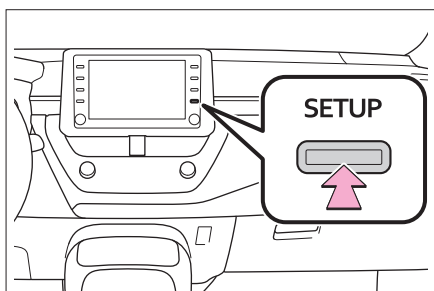

- 2 Επιλέξτε "Ήχος".
- 3 Επιλέξτε τα στοιχεία που επιθυμείτε να ρυθμίσετε.

Οθόνη ρυθμίσεων ήχου

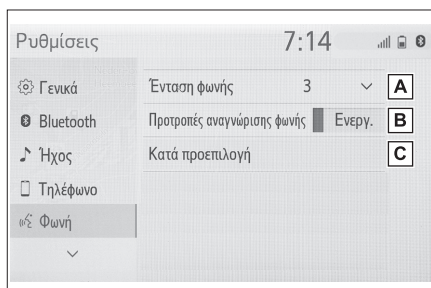

- A Επιλέξτε για να ρυθμίσετε την ένταση του ήχου των φωνητικών οδηγιών*.
- B Επιλέξτε για να ορίσετε την ενεργοποίηση/ απενεργοποίηση της αναγνώρισης φωνής.
- C Επιλέξτε για να επαναφέρετε όλες τις ρυθμίσεις.

*: Όταν έχει πραγματοποιηθεί σύνδεση Apple CarPlay/Android Auto, η ένταση στο σύστημα φωνητικών εντολών (Siri/Google Assistant) και στη φωνητική καθοδήγηση των χαρτών μπορεί να αλλάξει.

52 2-4. Άλλες ρυθμίσεις

Ρυθμίσεις αυτοκινήτου

Υπάρχουν διαθέσιμες ρυθμίσεις για την προσαρμογή και για την λειτουργία με κωδικό.

Εμφάνιση οθόνης ρυθμίσεων αυτοκινήτου

- 1 Πατήστε το μπουτόν "SETUP".

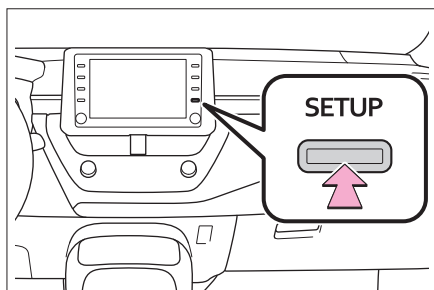

- 2 Επιλέξτε "Όχημα".
- 3 Επιλέξτε τα στοιχεία που επιθυμείτε να ρυθμίσετε.

Οθόνη ρυθμίσεων αυτοκινήτου

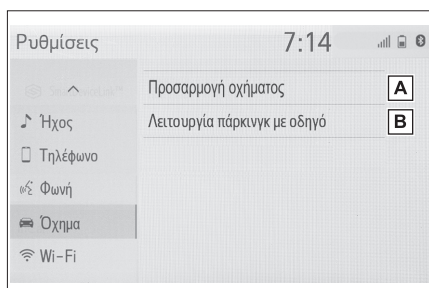

- A Επιλέξτε να ορίσετε προσαρμογή του αυτοκινήτου*.
- B Επιλέξτε την λειτουργία με κωδικό (→σελ.53).

*: Ανατρέξτε στο Βιβλίο Οδηγιών Χρήσης.

Ορισμός λειτουργίας με κωδικό

Το σύστημα ασφαλείας μπορεί να ορισθεί εισάγοντας ένα κωδικό ασφαλείας (4-ψηφιος αριθμός).

Όταν ενεργοποιηθεί, το σύστημα δεν θα λειτουργήσει όταν η τροφοδοσία τάσης απουσιάζει και μέχρι να εισαχθεί ο κωδικός ασφαλείας.

Ορισμός κωδικού λειτουργίας

- 1 Εμφανίστε την οθόνη ρυθμίσεων αυτοκινήτου (→σελ.52).
 - 2 Επιλέξτε "Λειτουργία με κωδικό".
 - 3 Εισάγετε τον 4-ψήφιο προσωπικό κωδικό και επιλέξτε OK.
 - 4 Εισάγετε τον ίδιο 4ψήφιο προσωπικό κωδικό και πάλι και επιλέξτε OK.
- Το σύστημα θα σας ζητήσει να εισάγετε και πάλι τον κωδικό για να επιβεβαιώσετε ότι τον θυμάστε σωστά.
 - Μόλις η λειτουργία με κωδικό ενεργοποιηθεί, το σύστημα σταματά και εμφανίζεται η οθόνη αναμονής εισαγωγής κωδικού (4-ψηφιος αριθμός) (→σελ.53).
-
- Εάν ξεχάσετε τον 4-ψήφιο κωδικό, παρακαλούμε απευθυνθείτε στον Επίσημο Συνεργάτη SUZUKI.

Εάν είναι ενεργοποιημένος ο κωδικός λειτουργίας

- 1 Εισάγετε τον 4-ψήφιο προσωπικό κωδικό και επιλέξτε OK.
-
- Εάν εισάγετε για 6 φορές λανθασμένο κωδικό (4-ψηφιος αριθμός), το σύστημα δεν αποδέχεται άλλο κωδικό ασφαλείας για ένα διάστημα 10 λεπτών.



Οπτικοακουστικό σύστημα

3

3-1. Βασική λειτουργία

Σύντομος οδηγός	56
Μερικά βασικά στοιχεία	57

3-2. Λειτουργία ραδιοφώνου

Ραδιόφωνο AM/FM/DAB	62
---------------------------	----

3-3. Λειτουργία πολυμέσων

USB	67
iPod/iPhone	
(Apple CarPlay)	69
Android Auto	71
Bluetooth® Audio	72
Miracast®	75

3-4. Χειριστήρια οπτικοακουστικού συστήματος

Διακόπτες τιμονιού	78
Εσωτερικός καθρέπτης	177
Εξωτερικοί καθρέπτες	178

3-5. Ρυθμίσεις

Ρυθμίσεις ήχου	79
----------------------	----

3-6. Συμβουλές χρήσης οπτικοακουστικού συστήματος

Πληροφορίες για την λειτουργία	80
--------------------------------------	----

3

56 3-1. Βασική λειτουργία

Σύντομος οδηγός

Σύνοψη λειτουργίας

Η οθόνη μπορεί να χρησιμοποιηθεί με τους παρακάτω τρόπους:

▶ Από το μπουτόν "AUDIO"

1 Πατήστε το μπουτόν "AUDIO".

▶ Από το μπουτόν "MENU"

1 Πατήστε το μπουτόν "MENU", και στην συνέχεια επιλέξτε "Ήχος".

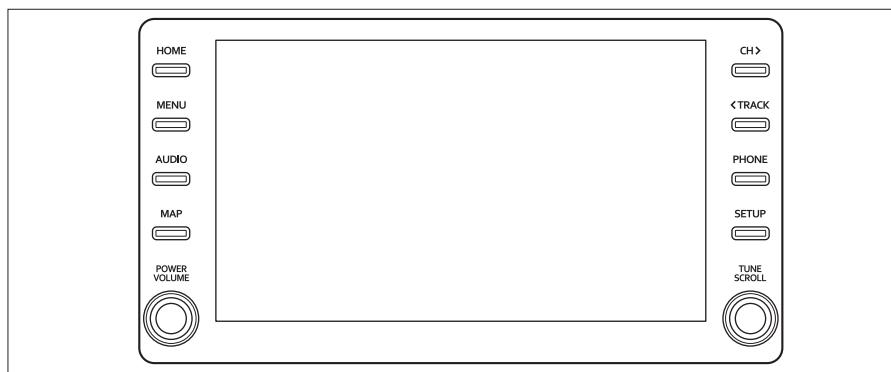

- Χρήση ραδιοφώνου (→σελ.62)
- Αναπαραγωγή USB (→σελ.67)
- Αναπαραγωγή iPod/iPhone (Apple CarPlay*) (→σελ.69)
- Χρήση Android Auto* (→σελ.71)
- Αναπαραγωγή συσκευής Bluetooth® (→σελ.72)
- Χρήση Miracast® (→σελ.75)
- Χρήση διακοπών τιμονιού (→σελ.78)
- Ρυθμίσεις ηχοσυστήματος (→σελ.79)

*: Αυτή η λειτουργία δεν είναι διαθέσιμη σε μερικές περιοχές ή χώρες.

Μερικά βασικά στοιχεία

Αυτό το κεφάλαιο παρουσιάζει μερικά από τα βασικά στοιχεία του οπτικοακουστικού συστήματος. Μερικές πληροφορίες μπορεί να μην ισχύουν για το δικό σας σύστημα.

Το δικό σας οπτικοακουστικό σύστημα λειτουργεί όταν ο διακόπτης εκκίνησης βρίσκεται στην θέση ACC ή ON.

⚠ ΣΗΜΕΙΩΣΗ

- Για να προφυλάξετε την μπαταρία 12V από αποφόρτιση, μην αφήνετε το οπτικοακουστικό σύστημα ενεργό περισσότερο από όσο είναι απαραίτητο όταν το υβριδικό σύστημα δεν λειτουργεί.

Ενεργοποίηση/απενεργοποίηση συστήματος

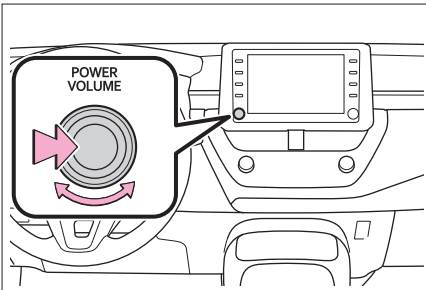

Μπουτόν "POWER VOLUME": Πατήστε για να ενεργοποιήσετε/απενεργοποιήσετε το σύστημα. Το σύστημα ενεργοποιείται στην κατάσταση που χρησιμοποιήθηκε για τελευταία φορά. Στρέψτε το μπουτόν για να ρυθμίσετε την ένταση ήχου.

Επιλογή μιας πηγής ήχου

- 1 Πατήστε το μπουτόν "AUDIO".

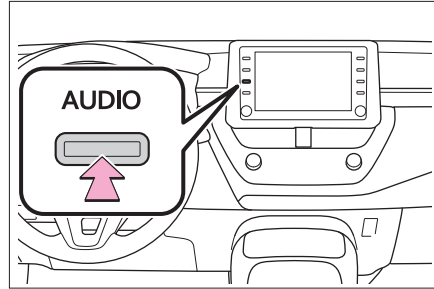

- 2 Επιλέξτε "Πηγή" ή πατήστε το μπουτόν "AUDIO" και πάλι.
- 3 Επιλέξτε την επιθυμητή πηγή ήχου.



- Τα σκιασμένα μπουτόν οθόνης δεν είναι λειτουργικά.
- Όταν υπάρχουν δύο σελίδες επιλέξτε < ή > για να αλλάξετε σελίδα.
- Όταν έχει πραγματοποιηθεί σύνδεση Apple CarPlay/Android Auto, μερικές λειτουργίες του συστήματος όπως οι παρακάτω, θα αντικατασταθούν από αντίστοιχες του Apple CarPlay/Android Auto ή δεν θα είναι ενεργές*:
 - iPod (αναπαραγωγή ήχου)
 - USB ήχος/εικόνα
 - Ήχος Bluetooth®

*: Αυτή η λειτουργία δεν είναι διαθέσιμη σε μερικές περιοχές ή χώρες.

Αναδιάταξη μιας πηγής ήχου

- 1 Εμφανίστε την οθόνη επιλογής πηγής ήχου (→σελ.57).
- 2 Επιλέξτε “Αναδιάταξη”.
- 3 Επιλέξτε την επιθυμητή πηγή ήχου και πατήστε < ή > για να την αναδιατάξετε.

Θύρα USB

- 1 Συνδέστε μια συσκευή.

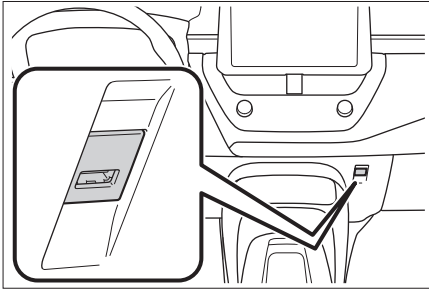

- Ενεργοποιήστε την συσκευή εάν δεν είναι.
- Εάν υπάρχει εγκατεστημένος διακλαδωτήρας USB, μπορούν να συνδεθούν ταυτόχρονα δύο συσκευές.
- Εάν υπάρχει εγκατεστημένος ένας διακλαδωτήρας USB, για να συνδεθούν περισσότερες από 2 συσκευές USB, μόνο οι δύο πρώτες θα αναγνωρισθούν.
- Εάν συνδεθεί ένας διακλαδωτήρας USB στην θύρα ο οποίος έχει περισσότερες από 2 εξόδους, οι συσκευές που θα συνδεθούν σε αυτόν μπορεί να μην είναι λειτουργικές καθώς η παρεχόμενη τάση δεν θα είναι επαρκής.

Ρυθμίσεις ήχου

- 1 Εμφανίστε την οθόνη ελέγχου ήχου (→σελ.57).
- 2 Επιλέξτε “Ηχος”.
- 3 Επιλέξτε το στοιχείο που θέλετε να ορίσετε.

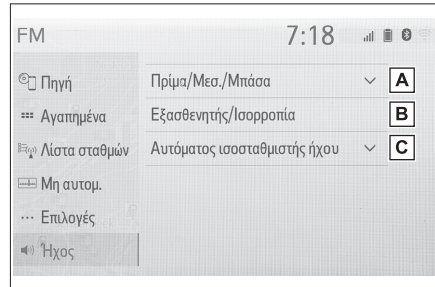

- A** Επιλέξτε για να ορίσετε πρίμα/μεσαία/μπάσα (→σελ.58).
- B** Επιλέξτε για να ορίσετε εξασθενητή/ισορροπία ήχου (→σελ.59).
- C** Επιλέξτε για να ορίσετε αυτόματο ισοσταθμιστή ήχου (→σελ.59).

■ Πρίμα/Μεσαία/Μπάσα

Η καλή ακρόαση ενός ηχητικού προγράμματος καθορίζεται από το μίγμα του επιπέδου των πρίμων, μεσαίων και μπάσων. Στη πραγματικότητα διαφορετικά είδη μουσικής ακούγονται καλύτερα με διαφορετικό συνδυασμό των πρίμων/μεσαίων/ μπάσων.

- 1 Επιλέξτε “Πρίμα/Μεσαία/Μπάσα”.

- 2 Επιλέξτε το μπουτόν οθόνης που επιθυμείτε.

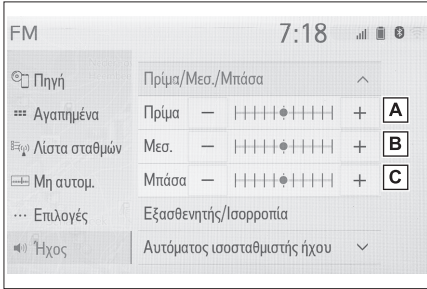

- A** Επιλέξτε “+” ή “-” για να ρυθμίσετε τους υψηλούς τόνους.
- B** Επιλέξτε “+” ή “-” για να ρυθμίσετε τους μεσαίους τόνους.
- C** Επιλέξτε “+” ή “-” για να ρυθμίσετε τους χαμηλούς τόνους.

■ Εξασθενητής/Ισορροπία

Μια καλή ισορροπία μεταξύ του δεξιού και αριστερού καναλιού και των επιπέδων ήχου των εμπρός και πίσω ηχείων είναι πολύ σημαντική.

Να θυμάστε ότι όταν ακούτε μια στερεοφωνική εγγραφή ή αναμετάδοση, η διαφοροποίηση της ισορροπίας μεταξύ δεξιού/αριστερού καναλιού θα έχει σαν αποτέλεσμα να αυξηθεί η ένταση της μιας ομάδας ηχείων ενώ θα μειωθεί η ένταση της άλλης.

- 1 Επιλέξτε “Εξασθενητής/Ισορροπία”.

- 2 Επιλέξτε το μπουτόν οθόνης που επιθυμείτε.

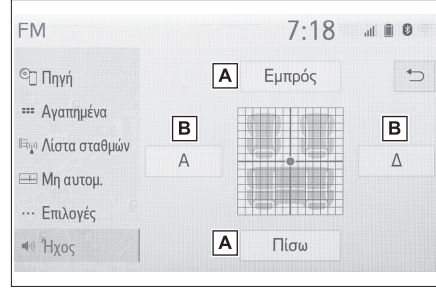

- A** Επιλέξτε για να ρυθμίσετε την ισορροπία ήχου μεταξύ εμπρός και πίσω ηχείων.
- B** Επιλέξτε για να ρυθμίσετε την ισορροπία ήχου μεταξύ αριστερών και δεξιών ηχείων.

■ Αυτόματος ισοσταθμιστής ήχου (ASL)

Το σύστημα ρυθμίζεται στην ιδανική ένταση και τονικότητα ανάλογα με την ταχύτητα του αυτοκινήτου ώστε να αντισταθμίζονται οι αυξημένοι θόρυβοι από το δρόμο, τον άνεμο ή άλλοι θορύβοι που προκαλούνται κατά την οδήγηση.

- 1 Επιλέξτε “Αυτόματος ισοσταθμιστής ήχου”.
- 2 Επιλέξτε “Υψηλό”, “Μεσαίο” ή “OFF”.

Ρύθμιση οθόνης ηχοσυστήματος

■ Ρυθμίσεις μορφής οθόνης

Η οθόνη μπορεί να επιλεγεί για βίντεο USB και Miracast®.

► Από την οθόνη ρυθμίσεων ηχοσυστήματος

- 1 Πατήστε το μπουτόν “Ρυθμίσεις”.
- 2 Επιλέξτε “Ήχοσύστημα”.
- 3 Επιλέξτε “Κανονικό”.
- 4 Επιλέξτε “Μορφή οθόνης”.
- 5 Επιλέξτε το στοιχείο που επιθυμείτε να ρυθμίσετε.



- A** Επιλέξτε το μέγεθος 4:3, με τις πλαινές πλευρές της σε μαύρο χρώμα.
- B** Επιλέξτε την μεγέθυνση της προβαλλόμενης εικόνας οριζόντια και κάθετα σε όλη την οθόνη.
- C** Επιλέξτε την μεγέθυνση της προβαλλόμενης εικόνας στην ίδια αναλογία οριζόντια και κάθετα.

*: Μόνο εικόνα USB.

► Από την οθόνη ελέγχου Miracast®

- 1 Εμφανίστε την οθόνη ελέγχου Miracast®. (→σελ.75).
- 2 Επιλέξτε “Εκτεταμένο”.

- 3 Ακολουθήστε τα βήματα που αναφέρονται στο “Από την οθόνη ρυθμίσεων ηχοσυστήματος” και από το βήμα 5 (→σελ.60).

■ Ρύθμιση χρώματος, τόνου, αντίθεσης και φωτεινότητας

Το χρώμα, ο τόνος, η αντίθεση και η φωτεινότητα της οθόνης μπορούν να ρυθμιστούν.

► Από την οθόνη ρυθμίσεων ηχοσυστήματος

- 1 Πατήστε το μπουτόν “Ρυθμίσεις”.
- 2 Επιλέξτε “Ήχοσύστημα”.
- 3 Επιλέξτε “Κανονικό”.
- 4 Επιλέξτε “Μορφή οθόνης”.
- 5 Επιλέξτε το στοιχείο που επιθυμείτε να ρυθμίσετε.

● “Χρώμα”

“R”: Επιλέξτε για να αυξήσετε το κόκκινο χρώμα της οθόνης.

“G”: Επιλέξτε για να αυξήσετε το πράσινο χρώμα της οθόνης.

● “Τόνος”

“+”: Επιλέξτε για να αυξήσετε τον τόνο.

“-”: Επιλέξτε για να μειώσετε τον τόνο.

● “Αντίθεση”

“+”: Επιλέξτε για να αυξήσετε την αντίθεση.

“-”: Επιλέξτε για να μειώσετε την αντίθεση.

● “Φωτεινότητα”

“+”: Επιλέξτε για να αυξήσετε την φωτεινότητα.

“-”: Επιλέξτε για να μειώσετε την φωτεινότητα.

- Ανάλογα με το ηχοσύστημα μερικές λειτουργίες μπορεί να μην είναι διαθέσιμες.

► Από την οθόνη ελέγχου Miracast®

- 1 Εμφανίστε την οθόνη ελέγχου Miracast®. (→σελ.75).
- 2 Επιλέξτε “Εμφάνιση”.
- 3 Ακολουθήστε τα βήματα που αναφέρονται στο “Από την οθόνη ρυθμίσεων ηχοσυστήματος” από το βήμα 5 (→σελ.60).

Σύστημα φωνητικών εντολών

- 1 Πατήστε το διακόπτη ομιλίας για να λειτουργήσετε το σύστημα φωνητικών εντολών.

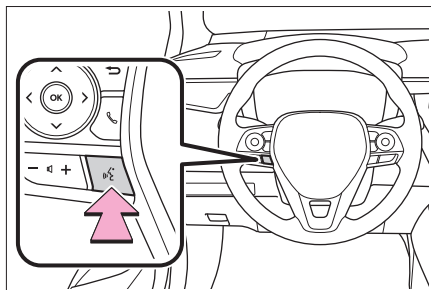

- Το σύστημα φωνητικών εντολών και η λίστα των εντολών του μπορεί να λειτουργήσει (→σελ.90).

3

Οπτικοακουστικό σύστημα

Ραδιόφωνο AM/FM/DAB

Σύνοψη

Η οθόνη ελέγχου ραδιοφώνου μπορεί να χρησιμοποιηθεί με τους παρακάτω τρόπους:
→σελ.57

Οθόνη ελέγχου

AM/FM

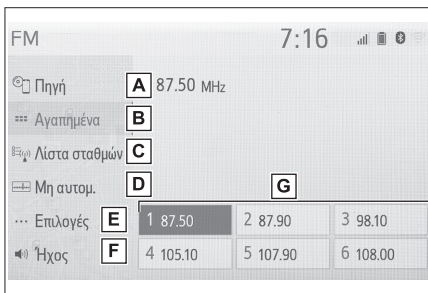

- A** Επιλέξτε για να εμφανιστεί η οθόνη επιλογής.
- B** Επιλέξτε για να εμφανιστεί η οθόνη αγαπημένα (→σελ.63).
- C** Επιλέξτε για να εμφανιστεί μία λίστα με ραδιοφωνικούς σταθμούς.*
- D** Επιλέξτε για να εμφανιστεί η οθόνη χειροκίνητης επιλογής σταθμού (→σελ.64).
- E** Επιλέξτε για να εμφανιστεί η οθόνη επιλογών.* (→σελ.64).
- F** Επιλέξτε για να εμφανιστεί η οθόνη ρύθμισης ήχου (→σελ.58).
- G** Επιλέξτε για να συντονιστείτε στους προεπιλεγμένους σταθμούς (→σελ.63).

*: Μόνον FM

DAB

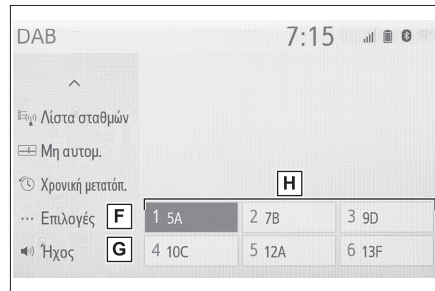
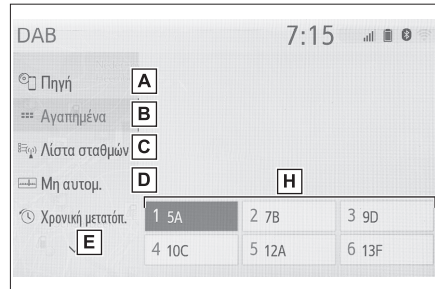

- A** Επιλέξτε για να εμφανιστεί η οθόνη επιλογής.
- B** Επιλέξτε για να εμφανιστεί η οθόνη αγαπημένα (→σελ.63).
- C** Επιλέξτε για να εμφανιστεί μία λίστα με ραδιοφωνικούς σταθμούς.*
- D** Επιλέξτε για να εμφανιστεί η οθόνη χειροκίνητης επιλογής σταθμού (→σελ.64).
- E** Επιλέξτε για να εμφανιστεί η οθόνη ελέγχου χρονικής μετατόπισης (→σελ.65).
- F** Επιλέξτε για να εμφανιστεί η οθόνη επιλογών.* (→σελ.64).
- G** Επιλέξτε για να εμφανιστεί η οθόνη ρύθμισης ήχου (→σελ.58).
- H** Επιλέξτε για να συντονιστείτε στους προεπιλεγμένους σταθμούς (→σελ.63).

Πίνακας ελέγχου

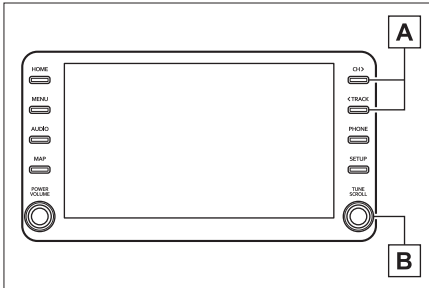

A AM/FM:

Οθόνη αγαπημένων: Πατήστε για να επιλέξετε προεπιλεγμένους σταθμούς.
 Οθόνη λίστας σταθμών/υπηρεσιών: Πατήστε για να μετακινηθείτε πάνω/κάτω στους σταθμούς.
 Οθόνη χειροκίνητου συντονισμού: Πατήστε για να αναζητήσετε σταθμούς. Πατήστε και κρατήστε πατημένο για να συνεχόμενη αναζήτηση σταθμών.

DAB:

Οθόνη αγαπημένων: Πατήστε για να επιλέξετε προεπιλεγμένους σταθμούς/υπηρεσίες.
 Οθόνη λίστας σταθμών/υπηρεσιών: Πατήστε για να μετακινηθείτε πάνω/κάτω στους σταθμούς/υπηρεσίες.
 Οθόνη χειροκίνητου συντονισμού: Πατήστε για να αναζητήσετε σταθμούς/υπηρεσίες. Πατήστε και κρατήστε πατημένο για να συνεχόμενη αναζήτηση σταθμών/υπηρεσιών.

B AM/FM:

Οθόνη αγαπημένων: Στρέψτε για να επιλέξετε προεπιλεγμένους σταθμούς.
 Οθόνη λίστας σταθμών: Στρέψτε για να μετακινηθείτε πάνω/κάτω στους σταθμούς.
 Οθόνη χειροκίνητου συντονισμού: Στρέψτε για να αναζητήσετε συχνότητες.

DAB:

Οθόνη αγαπημένων: Στρέψτε για να επι-

3-2. Λειτουργία ραδιοφώνου

63

λέξετε προεπιλεγμένους σταθμούς/υπηρεσίες.

Οθόνη λίστας σταθμών/υπηρεσιών: Στρέψτε για να μετακινηθείτε πάνω/κάτω στους σταθμούς/υπηρεσίες.

Οθόνη χειροκίνητου συντονισμού: Στρέψτε για να αναζητήσετε υπηρεσίες.

Οθόνη χρονικής μετατόπισης DAB: Στρέξτε για να μεταπηδήσετε προς τα μπροστά/πίσω.

- Το ραδιόφωνο αυτόματα αλλάζει στην στερεοφωνική λήψη όταν ο σταθμός εκπέμπει στερεοφωνικά.
- Εάν το σήμα είναι αδύναμο, το ραδιόφωνο μειώνει τον αριθμό λήψης σταθμών για να προστατέψει το σήμα λήψης από παράσιτα. Εάν το σήμα γίνει εξαιρετικά αδύναμο, το ραδιόφωνο αλλάζει από στερεοφωνική σε μονοφωνική λήψη.

Προεπιλογή ενός σταθμού

Μπορούν να καταχωρηθούν μέχρι 6 προεπιλεγμένοι σταθμοί/υπηρεσίες στις λειτουργίες AM, FM και DAB.

- 1 Συντονιστείτε στον επιθυμητό σταθμό.
- 2 Επιλέξτε ένα από τα μπουτόν οθόνης (1 - 6) και κρατήστε το πατημένο μέχρις ακουστεί ένας ήχος "μπιπ".

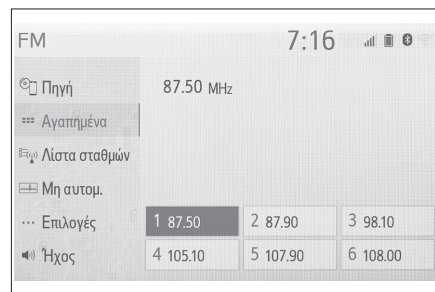

- Η συχνότητα του σταθμού θα εμφανιστεί στο μπουτόν οθόνης.
- Για να αλλάξετε έναν προεπιλεγμένο σταθμό/υπηρεσία με διαφορετικό, πραγματοποιήστε την ίδια διαδικασία.

3

Χειροκίνητη επιλογή σταθμού

▶ AM/FM

- 1 Επιλέξτε “Χειροκίνητο”.
- 2 Συντονίστε τον επιθυμητό σταθμό.

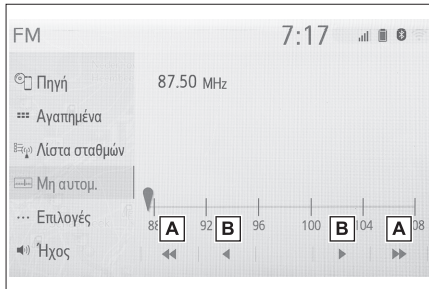

- A** Επιλέξτε αναζήτηση σταθμού πάνω/κάτω.
- B** Επιλέξτε αναζήτηση συχνοτήτων προς τα πάνω/κάτω.

▶ DAB

- 1 Επιλέξτε “Χειροκίνητο”.
- 2 Συντονίστε το επιθυμητό σύνολο ή υπηρεσία.

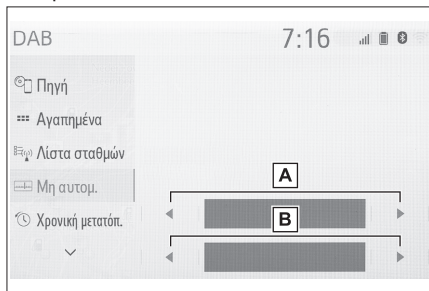

- A** Επιλέξτε για να ορίσετε το επιθυμητό σύνολο.
- B** Επιλέξτε για να ορίσετε την επιθυμητή υπηρεσία/σταθμό.

Επιλογές ραδιοφώνου

- 1 Επιλέξτε “Επιλογές”.
- 2 Επιλέξτε το επιθυμητό στοιχείο.

▶ FM



- A** Επιλέξτε για να ορίσετε την σειρά της λίστας των σταθμών μεταξύ των επιλογών “Εκφωνητής” και “Αλφαβητικά”.
- B** Επιλέξτε για να ορίσετε την λειτουργία πληροφοριών για την κυκλοφορία σε ενεργή/ανενεργή. (→σελ.66).
- C** Επιλέξτε για να ορίσετε την εναλλακτική συχνότητα λειτουργίας FM σε ενεργή/ανενεργή (→σελ.66).
- D** Επιλέξτε για να αλλάξετε σε σήμα σταθμού μέσα στο ίδιο δίκτυο.
- E** Επιλέξτε για να ορίσετε την δυνατότητα κειμένου FM σε ενεργή/ανενεργή.

▶ DAB

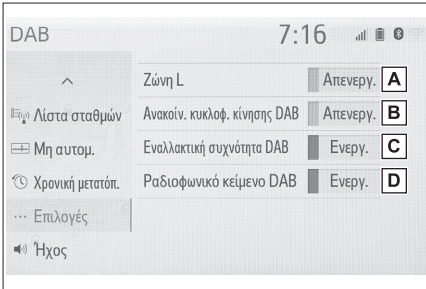

A Επιλέξτε για να ορίσετε την ζώνη L σε ενεργή/ανενεργή. Όταν επιλεγεί η ανενεργή κατάσταση, το εύρος καναλιών για λειτουργίες συντονισμού περιορίζεται στην ζώνη III, εξαιρουμένων των λειτουργιών προεπιλογής. Όταν επιλεγεί η ενεργή κατάσταση το εύρος καναλιών για λειτουργίες συντονισμού περιλαμβάνει τις ζώνες III και L.

B Επιλέξτε για να ορίσετε τις ανακοινώσεις για την κυκλοφοριακή κίνηση σε ενεργή/ανενεργή. (→σελ.66).

C Επιλέξτε για να ορίσετε την λειτουργία εναλλακτικής συχνότητας DAB σε ενεργή/ανενεργή. (→σελ.66).

D Επιλέξτε για να ορίσετε την λειτουργία κειμένου DAB σε ενεργή/ανενεργή.

- Οι ρυθμίσεις για το ραδιόφωνο μπορούν να ορισθούν στην οθόνη ρυθμίσεων ήχου (→σελ.79).

Λειτουργία χρονικής μετατόπισης

Μπορείτε να επαναλάβετε την ακρόαση μιας υπηρεσίας που ακούτε σε οποιαδήποτε στιγμή.

- 1 Επιλέξτε “Χρονική μετατόπιση”.
- 2 Επιλέξτε το μπουτόν λειτουργίας που επιθυμείτε.

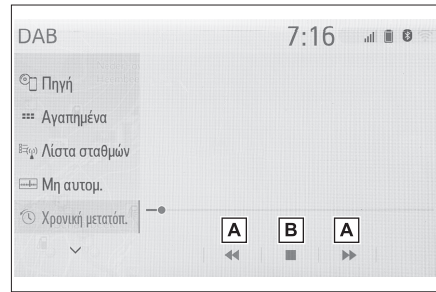

A Επιλέξτε για να μεταβείτε προς τα μπροστά ή προς τα πίσω κατά 10 δευτερόλεπτα. Επιλέξτε και κρατήστε πατημένο για συνεχή μετάβαση προς τα μπροστά ή προς τα πίσω.

B Επιστρέφει στην ζωντανή ακρόαση του ραδιοφώνου.

- Οι περιπτώσεις που η επανάληψη μιας ακρόασης είναι δυνατή εξαρτώνται από το ρυθμό bit της υπηρεσίας που πρόκειται να μαγνητοφωνηθεί, την διαθέσιμη μνήμη DAB και το χρόνο κατά τον οποίο ξεκίνησε η μετάδοση.

66 3-2. Λειτουργία ραδιοφώνου

RDS (Σύστημα ραδιοφωνικών δεδομένων)

Το χαρακτηριστικό αυτό επιτρέπει στο ραδιόφωνο σας να λαμβάνει πληροφορίες προγράμματος από τους ραδιοφωνικούς σταθμούς που μεταδίδουν τέτοιου είδους πληροφορίες.

Ανάλογα με την διαθεσιμότητα της υποδομής RDS, η υπηρεσία αυτή μπορεί να μην λειτουργεί σωστά.

Λειτουργία AF (εναλλακτικής συχνότητας) FM/DAB

Επιλέγεται αυτόματα η συχνότητα του σταθμού με την καλύτερη δυνατή λήψη σήματος εάν η τρέχουσα συχνότητα δεν έχει δυνατό σήμα.

Λειτουργία TA (πληροφορίες για την κυκλοφορία) FM/DAB

Το ραδιόφωνο αυτόματα αναζητά ένα σταθμό που μεταδίδει τακτικά πληροφορίες για την κυκλοφορία και τις αναμεταδίδει.

- 1 Ένα αναδυόμενο μήνυμα εμφανίζεται στην οθόνη όταν το ραδιόφωνο αναζητά έναν σταθμό TP.
- 2 Επιλέξτε "Συνεχίστε".

- Όταν η λειτουργία για πληροφορίες για την κυκλοφορία είναι ενεργή (→σελ.64), το ραδιόφωνο θα αρχίσει να αναζητά ένα σταθμό TP.
- Όταν η μετάδοση πληροφοριών ολοκληρωθεί, το ραδιόφωνο επιστρέφει στην προηγούμενη κατάσταση.

■ Λειτουργία έντασης ήχου μετάδοσης πληροφοριών για την κυκλοφορία

Η ένταση ήχου κατά την μετάδοση των πληροφοριών για την κυκλοφορία αποθηκεύεται στο σύστημα.

Μνήμη USB

Σύνοψη

Η οθόνη ελέγχου μνήμης USB μπορεί να χρησιμοποιηθεί με τους παρακάτω τρόπους: →σελ.57.

- Σύνδεση μιας μνήμης USB (→σελ.58)

Όταν έχει πραγματοποιηθεί μια σύνδεση Apple CarPlay/Android Auto, η λειτουργία αυτή δεν είναι διαθέσιμη.*

*: Η λειτουργία αυτή δεν είναι διαθέσιμη σε μερικές περιοχές ή χώρες.

Οθόνη ελέγχου

USB

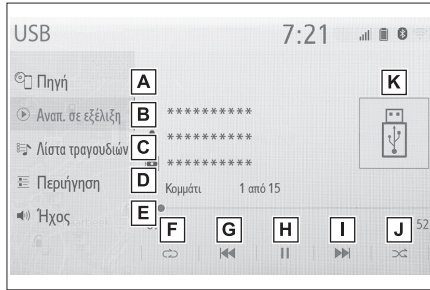

- A** Επιλέξτε για να εμφανιστεί η οθόνη επιλογής πηγής ήχου.
- B** Επιλέξτε για να επιστρέψετε στην αρχική οθόνη.
- C** Επιλέξτε για να εμφανιστεί μία λίστα τραγουδιών.
- D** Επιλέξτε για να εμφανιστεί η οθόνη επιλογής κατάστασης αναπαραγωγής.
- E** Επιλέξτε για να εμφανιστεί η οθόνη ρυθμίσεων ήχου (→σελ.58).
- F** Επιλέξτε για να ορίσετε επανάληψη αναπαραγωγής (→σελ.68).

G Επιλέξτε για να αλλάξετε φάκελο/αρχείο. Επιλέξτε και κρατήστε πατημένο για να μεταβείτε γρήγορα προς τα πίσω.

H Επιλέξτε για αναπαραγωγή/παύση.

I Επιλέξτε για να αλλάξετε φάκελο/αρχείο. Επιλέξτε και κρατήστε πατημένο για να μεταβείτε γρήγορα προς τα μπροστά.

J Επιλέξτε για να ορίσετε τυχαία σειρά αναπαραγωγής.

K Εμφανίζει το εξώφυλλο.

► Εικόνα USB

- 1 Επιλέξτε "Περιήγηση".
- 2 Επιλέξτε "Εικόνα".
- 3 Επιλέξτε τον επιθυμητό φάκελο και αρχείο.

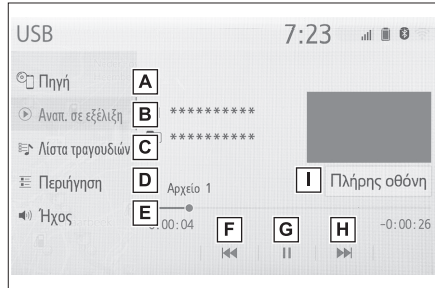

- A** Επιλέξτε για να εμφανιστεί η οθόνη επιλογής πηγής ήχου.
- B** Επιλέξτε για να επιστρέψετε στην αρχική οθόνη.
- C** Επιλέξτε για να εμφανιστεί μία λίστα τραγουδιών.
- D** Επιλέξτε για να εμφανιστεί η οθόνη επιλογής κατάστασης αναπαραγωγής.
- E** Επιλέξτε για να εμφανιστεί η οθόνη ρυθμίσεων ήχου (→σελ.58).
- F** Επιλέξτε για να αλλάξετε αρχείο. Επιλέξτε και κρατήστε πατημένο για να μεταβείτε γρήγορα προς τα πίσω.

- G** Επιλέξτε για αναπαραγωγή/παύση.
- H** Επιλέξτε για να αλλάξετε φάκελο/αρχείο. Επιλέξτε και κρατήστε πατημένο για να μεταβείτε γρήγορα προς τα μπροστά.
- I** Επιλέξτε για να εμφανιστεί μια πλήρους οθόνης εικόνα.

Πίνακας ελέγχου

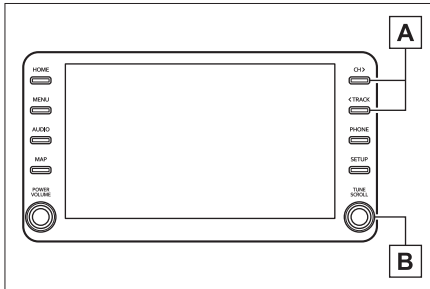



- A** Πατήστε για να αλλάξετε αρχείο/τραγουδι. Πατήστε και κρατήστε πατημένο για να μεταβείτε γρήγορα προς τα μπροστά ή προς τα πίσω.
- B** Στρέψτε τον διακόπτη για να αλλάξετε αρχείο/τραγουδι. Στρέψτε για να μετακινηθείτε προς τα πάνω ή προς τα κάτω στην λίστα. Επίσης πατώντας το διακόπτη μπορείτε να εισάγετε επιλογές από την οθόνη της λίστας.

- Όταν το αυτοκίνητο κινείται, αυτή η λειτουργία μπορεί να αναπαραγάγει μόνο ήχο.
- Εάν υπάρχουν τίτλοι πληροφοριών αρχείων, οι ονομασίες των φακέλων/αρχείων θα αλλάζουν με εκείνες των αρχείων.

Επανάληψη αναπαραγωγής

Το αρχείο/τραγουδι ή ο φάκελος/άλμπουμ που αναπαραγάγεται, μπορεί να επαναληφθεί.

- 1 Επιλέξτε .

- Κάθε φορά που επιλέγετε , η λειτουργία αλλάζει ως εξής:
 - ▶ Όταν η τυχαία σειρά αναπαραγωγής είναι ανενεργή
 - επανάληψη αρχείου/τραγουδιού → επανάληψη φακέλου/άλμπουμ → OFF
 - ▶ Όταν η τυχαία σειρά αναπαραγωγής είναι ενεργή
 - επανάληψη αρχείου/τραγουδιού → OFF

Τυχαία σειρά αναπαραγωγής

Αρχεία/τραγουδι ή φάκελοι/άλμπουμ μπορούν να επιλεγούν αυτόματα σε τυχαία σειρά.

- 1 Επιλέξτε .

- Κάθε φορά που επιλέγετε , η λειτουργία αλλάζει ως εξής:
 - Τυχαία αναπαραγωγή (1 φάκελος/άλμπουμ τυχαία) → φάκελος/άλμπουμ τυχαία (όλοι οι φάκελοι /άλμπουμ τυχαία) → OFF

ΠΡΟΕΙΔΟΠΟΙΗΣΗ

Μην λειτουργείτε τα χειριστήρια και μην συνδέετε την μνήμη USB όταν οδηγείτε το αυτοκίνητο.

ΣΗΜΕΙΩΣΗ

- Μην αφήνετε την φορητή συσκευή αναπαραγωγής μέσα στο αυτοκίνητο. Συγκεκριμένα οι υψηλές θερμοκρασίες στο εσωτερικό του αυτοκινήτου μπορεί να προκαλέσουν ζημιά στην συσκευή.
- Μην πιέζετε ή εξασκείτε δύναμη στην φορητή συσκευή αναπαραγωγής όταν την συνδέετε καθώς κάτι τέτοιο μπορεί να προκαλέσει ζημιά σε αυτή και το φως.
- Μην εισάγετε ξένα αντικείμενα μέσα στην θύρα σύνδεσης γιατί μπορεί να προκληθεί ζημιά.

iPod/iPhone (Apple CarPlay*)

*: Αυτή η λειτουργία δεν είναι διαθέσιμη σε μερικές περιοχές ή χώρες.

Σύνοψη

Η οθόνη ελέγχου iPod/iPhone (Apple CarPlay) μπορεί να χρησιμοποιηθεί με τους παρακάτω τρόπους: →σελ.57.

- Σύνδεση ενός iPod/iPhone (→σελ.41, 58)

Όταν έχει πραγματοποιηθεί μια σύνδεση Android Auto, η λειτουργία αυτή δεν είναι διαθέσιμη. *

*: Η λειτουργία αυτή δεν είναι διαθέσιμη σε μερικές περιοχές ή χώρες.

Οθόνη ελέγχου

- ▶ Μια σύνδεση Apple CarPlay δεν έχει πραγματοποιηθεί.

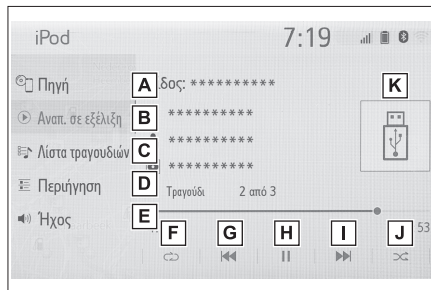

- ▶ Μια σύνδεση Apple CarPlay έχει πραγματοποιηθεί.

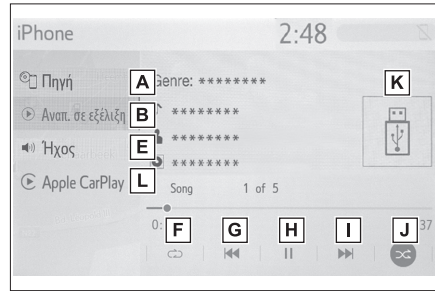

- A** Επιλέξτε να εμφανιστεί η οθόνη επιλογής πηγής ήχου.
- B** Επιλέξτε να επιστρέψετε στην αρχική οθόνη.
- C** Επιλέξτε να εμφανιστεί η οθόνη λίστας τραγουδιών.
- D** Επιλέξτε για να εμφανιστεί η οθόνη επιλογής κατάστασης αναπαραγωγής.
- E** Επιλέξτε για να εμφανιστεί η οθόνη ρυθμίσεων ήχου (→σελ.58).
- F** Επιλέξτε να εμφανιστεί η οθόνη επανάληψης αναπαραγωγής (→σελ.70).
- G** Επιλέξτε να αλλάξετε τραγούδι. Επιλέξτε και κρατήστε πατημένο για να μεταβείτε γρήγορα προς τα πίσω.
- H** Επιλέξτε για αναπαραγωγή/παύση.
- I** Επιλέξτε για να αλλάξετε τραγούδι. Επιλέξτε και κρατήστε πατημένο για να μεταβείτε γρήγορα προς τα μπροστά.
- J** Επιλέξτε για να ορίσετε τυχαία σειρά αναπαραγωγής (→σελ.70).
- K** Εμφανίζει το εξώφυλλο.
- L** Επιλέξτε για να εμφανιστεί η οθόνη ελέγχου του Apple CarPlay.

Πίνακας ελέγχου

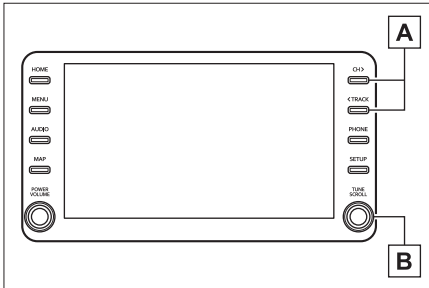

A Πατήστε για να αλλάξετε τραγούδι. Πατήστε και κρατήστε πατημένο για να μεταβείτε γρήγορα προς τα μπροστά ή προς τα πίσω.

B Στρέψτε τον διακόπτη για να αλλάξετε τραγούδι. Στρέψτε για να μετακινηθείτε προς τα πάνω ή προς τα κάτω στην λίστα. Επίσης πατώντας το διακόπτη μπορείτε να εισάγετε επιλογές από την οθόνη της λίστας.

- Μερικές λειτουργίες μπορεί να μην είναι διαθέσιμες ανάλογα με το τύπο του μοντέλου.
- Όταν συνδεθεί ένα iPod/iPhone χρησιμοποιώντας ένα γνήσιο καλώδιο iPod/iPhone, η συσκευή iPod/iPhone θα αρχίσει να φορτίζει την μπαταρία της.
- Ανάλογα με την συσκευή iPod/iPhone, ο ήχος του βίντεο μπορεί να μην ακούγεται.
- Ανάλογα με την συσκευή iPod/iPhone αλλά και των τραγουδιών που περιέχονται σε αυτή το εξώφυλλο μπορεί να εμφανιστεί. Η λειτουργία αυτή μπορεί να αλλάξει σε ενεργή/ανενεργή (→σελ.79). Μπορεί να χρειάζεται λίγο χρόνο για την εμφάνιση του εξωφύλλου και αυτό το διάστημα η συσκευή iPod/iPhone να μην λειτουργήσει.
- Όταν έχει συνδεθεί μια συσκευή iPod/iPhone και η πηγή ήχου αλλάξει σε iPod/iPhone, η συσκευή θα ξεκινήσει την αναπαραγωγή από το σημείο που είχε σταματήσει την τελευταία φορά.

- Ανάλογα με την συσκευή iPod/iPhone που έχει συνδεθεί στο σύστημα, μερικές λειτουργίες μπορεί να μην είναι διαθέσιμες.
- Τα τραγούδια που επιλέχθηκαν σε ένα συνδεδεμένο iPod/iPhone μπορεί να μην αναγνωρίζονται ή εμφανίζονται σωστά.
- Το σύστημα μπορεί να μην λειτουργεί σωστά εάν χρησιμοποιείται αντάπτορας μετατροπής για την σύνδεση μιας συσκευής.

Επανάληψη αναπαραγωγής

Το τραγούδι που αναπαραγάγεται, μπορεί να επαναληφθεί.

1 Επιλέξτε .

- Κάθε φορά που επιλέγετε , η λειτουργία αλλάζει ως εξής:
 - ▶ Όταν η ανάμιξη είναι ανενεργή (iPhone 5 ή νεώτερο)
 - επανάληψη τραγουδιού → επανάληψη άλμπουμ → OFF
 - ▶ Όταν η ανάμιξη είναι ανενεργή (iPhone 4 ή παλαιότερο)
 - επανάληψη τραγουδιού → OFF
 - ▶ Όταν η ανάμιξη είναι ενεργή
 - επανάληψη τραγουδιού → OFF

Τυχαία σειρά αναπαραγωγής

Αρχεία/τραγούδια μπορούν να επιλεγούν αυτόματα σε τυχαία σειρά.

1 Επιλέξτε .

- Κάθε φορά που επιλέγετε , η λειτουργία αλλάζει ως εξής:
 - Ανάμιξη (1 άλμπουμ) → άλμπουμ
 - Ανάμιξη (Όλα τα άλμπουμ) → OFF

ΠΡΟΕΙΔΟΠΟΙΗΣΗ

Μην λειτουργείτε τα χειριστήρια και μην συνδέετε την συσκευή iPod/iPhone όταν οδηγείτε το αυτοκίνητο.

ΣΗΜΕΙΩΣΗ

- Μην αφήνετε την φορητή συσκευή αναπαραγωγής μέσα στο αυτοκίνητο. Συγκεκριμένα οι υψηλές θερμοκρασίες στο εσωτερικό του αυτοκινήτου μπορεί να προκαλέσουν ζημιά στην συσκευή.
- Μην πιέζετε ή εξασκείτε δύναμη στην φορητή συσκευή αναπαραγωγής όταν την συνδέετε καθώς κάτι τέτοιο μπορεί να προκαλέσει ζημιά σε αυτή και το φιλτράκι.
- Μην εισάγετε ξένα αντικείμενα μέσα στην θύρα σύνδεσης γιατί μπορεί να προκληθεί ζημιά.

Android Auto*

*: Αυτή η λειτουργία δεν είναι διαθέσιμη σε μερικές περιοχές ή χώρες.

Σύνοψη

Η οθόνη ελέγχου Android Auto μπορεί να χρησιμοποιηθεί με τους παρακάτω τρόπους: →σελ.57.

- Σύνδεση μιας συσκευής Android (→σελ.41, 58)

Όταν έχει πραγματοποιηθεί μια σύνδεση Apple CarPlay, η λειτουργία αυτή δεν είναι διαθέσιμη.*

*: Η λειτουργία αυτή δεν είναι διαθέσιμη σε μερικές περιοχές ή χώρες.

Οθόνη ελέγχου

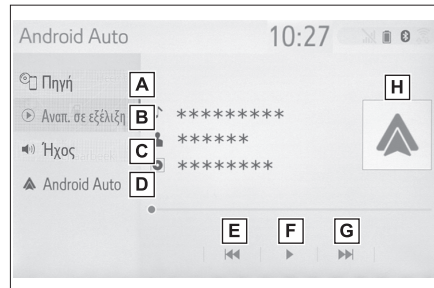

- A** Επιλέξτε να εμφανιστεί η οθόνη επιλογής πηγής ήχου.
- B** Επιλέξτε να επιστρέψετε στην αρχική οθόνη.
- C** Επιλέξτε για να εμφανιστεί η οθόνη ρυθμίσεων ήχου (→σελ.58).
- D** Επιλέξτε για να εμφανιστεί η οθόνη ελέγχου του Android Auto.
- E** Επιλέξτε για να αλλάξετε τραγούδι.

- F** Επιλέξτε για αναπαραγωγή/παύση.
- G** Επιλέξτε για να αλλάξετε τραγούδι.
- H** Εμφανίζει το εξώφυλλο.

Πίνακας ελέγχου

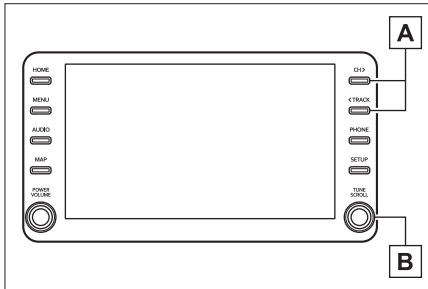

- A** Πατήστε για να αλλάξετε τραγούδι.
- B** Στρέψτε για να αλλάξετε τραγούδι.

⚠ ΠΡΟΕΙΔΟΠΟΙΗΣΗ

Μην λειτουργείτε τα χειριστήρια και μην συνδέετε ένα smartphone όταν οδηγείτε το αυτοκίνητο.

⚠ ΣΗΜΕΙΩΣΗ

- Μην αφήνετε το smartphone μέσα στο αυτοκίνητο. Συγκεκριμένα οι υψηλές θερμοκρασίες στο εσωτερικό του αυτοκινήτου μπορεί να προκαλέσουν ζημιά στην συσκευή.
- Μην πιέζετε ή εξασκείτε δύναμη στο smartphone όταν την συνδέετε καθώς κάτι τέτοιο μπορεί να προκαλέσει ζημιά σε αυτή και το φως.
- Μην εισάγετε ξένα αντικείμενα μέσα στην θύρα σύνδεσης γιατί μπορεί να προκληθεί ζημιά.

Android Auto*

Το ηχοσύστημα Bluetooth® δίνει την δυνατότητα στους χρήστες να απολαμβάνουν την ακρόαση μουσικής που είναι αποθηκευμένη σε μια φορητή συσκευή από τα ηχεία του αυτοκινήτου μέσω ασύρματης επικοινωνίας.

Αυτό το οπτικοακουστικό σύστημα υποστηρίζει Bluetooth®, μια ασύρματη μορφή μεταφοράς δεδομένων ικανή να αναπαραγάγει μουσική χωρίς την σύνδεση καλωδίων. Εάν η συσκευή σας δεν υποστηρίζει σύστημα Bluetooth®, το ηχοσύστημα Bluetooth® δεν θα λειτουργήσει.

Σύνοψη

Η οθόνη ελέγχου Bluetooth® μπορεί να χρησιμοποιηθεί με τους παρακάτω τρόπους: →σελ.57.

- Σύνδεση μιας συσκευής Bluetooth® (→σελ.75)

Ανάλογα με τον τύπο της φορητής συσκευής που έχει συνδεθεί, μερικές λειτουργίες μπορεί να μην είναι διαθέσιμες και/ή η οθόνη να εμφανίζεται διαφορετική από αυτή που παρουσιάζεται στο βιβλίο αυτό.

Όταν έχει πραγματοποιηθεί μία σύνδεση Apple CarPlay/Android Auto, το σύστημα ήχου Bluetooth θα ακυρωθεί και θα γίνει μη λειτουργικό.*

*: Αυτή η λειτουργία δεν είναι διαθέσιμη σε μερικές περιοχές ή και χώρες.

Οθόνη ελέγχου

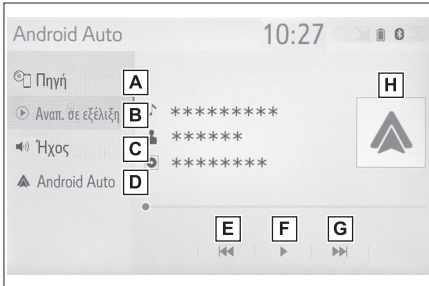

- A** Επιλέξτε να εμφανιστεί η οθόνη επιλογής πηγής ήχου.
- B** Επιλέξτε να επιστρέψετε στην αρχική οθόνη.
- C** Επιλέξτε να εμφανιστεί η οθόνη λίστας τραγουδιών.
- D** Επιλέξτε για να εμφανιστεί η οθόνη επιλογής κατάστασης αναπαραγωγής.
- E** Επιλέξτε για να εμφανιστεί η οθόνη σύνδεσης φορητής συσκευής (→σελ.75).
- F** Επιλέξτε για να εμφανιστεί η οθόνη ρυθμίσεων ήχου (→σελ.58).
- G** Επιλέξτε να εμφανιστεί η οθόνη επανάληψης αναπαραγωγής (→σελ.73).
- H** Επιλέξτε να αλλάξετε τραγούδι. Επιλέξτε και κρατήστε πατημένο για να μεταβείτε γρήγορα προς τα πίσω.
- I** Επιλέξτε για αναπαραγωγή/παύση.
- J** Επιλέξτε για να αλλάξετε τραγούδι. Επιλέξτε και κρατήστε πατημένο για να μεταβείτε γρήγορα προς τα μπροστά.
- K** Επιλέξτε για να ορίσετε τυχαία σειρά αναπαραγωγής (→σελ.73).
- L** Εμφανίζει το εξώφυλλο.

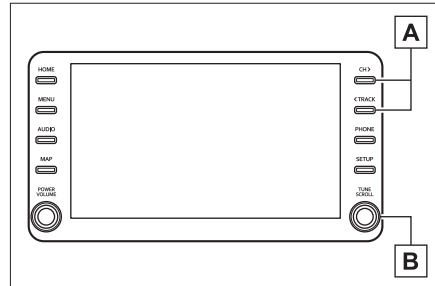

Πίνακας ελέγχου



- A** Πατήστε για να αλλάξετε τραγούδι. Πατήστε και κρατήστε πατημένο για να μεταβείτε γρήγορα προς τα μπροστά ή προς τα πίσω.
- B** Στρέψτε τον διακόπτη για να αλλάξετε τραγούδι. Στρέψτε για να μετακινηθείτε προς τα πάνω ή προς τα κάτω στην λίστα. Επίσης πατώντας το διακόπτη μπορείτε να εισάγετε επιλογές από την οθόνη της λίστας.

Επανάληψη αναπαραγωγής

Το τραγούδι που αναπαραγάγεται, μπορεί να επαναληφθεί.



- 1 Επιλέξτε .
- Κάθε φορά που επιλέγετε , η λειτουργία αλλάζει ως εξής:
 - ▶ Όταν η τυχαία αναπαραγωγή είναι ανενεργή
 - επανάληψη τραγουδιού → επανάληψη άλμπουμ → OFF
 - ▶ Όταν η τυχαία αναπαραγωγή είναι ενεργή
 - επανάληψη τραγουδιού → OFF

Τυχαία σειρά αναπαραγωγής

Τραγούδια/άλμπουμ μπορούν να επιλεγούν τυχαία και αυτόματα.

- 1 Επιλέξτε .

74 3-3. Λειτουργία πολυμέσων

- Κάθε φορά που επιλέγετε , η λειτουργία αλλάζει ως εξής:
- Τυχαία επιλογή (1 άλμπουμ) → άλμπουμ
- Τυχαία επιλογή (Όλα τα άλμπουμ) → OFF
- Ανάλογα με την συσκευή Bluetooth® που είναι συνδεδεμένη με το σύστημα, η μουσική μπορεί να ξεκινήσει να αναπαράγεται όταν επιλέξετε  μετά από παύση. Αντίστοιχα, η αναπαραγωγή μουσικής μπορεί να παύσει όταν πατήσετε  κατά την διάρκεια της αναπαραγωγής της.
- Στις παρακάτω συνθήκες, το σύστημα μπορεί να μην λειτουργήσει:
- Η συσκευή Bluetooth® είναι απενεργοποιημένη.
- Η συσκευή Bluetooth® δεν είναι συνδεδεμένη.
- Η συσκευή Bluetooth® έχει αφόρτιστη μπαταρία.
- Όταν χρησιμοποιείτε τις λειτουργίες Bluetooth® και Wi-Fi® ταυτόχρονα, τα παρακάτω προβλήματα μπορεί να συμβούν:
- Μπορεί να χρειαστεί περισσότερος χρόνος από ότι κανονικά για την σύνδεση στη συσκευή Bluetooth®.
- Ο ήχος μπορεί να διακοπεί.
- Μπορεί να χρειαστεί περισσότερος χρόνος από ότι κανονικά για να συνδεθεί ένα τηλέφωνο όταν μια συσκευή ήχου Bluetooth® είναι σε χρήση.
- Για την λειτουργία μιας φορητής συσκευής αναπαραγωγής, ανατρέξτε στις οδηγίες χρήσης που την συνοδεύουν.
- Εάν μια συσκευή Bluetooth® αποσυνδεθεί λόγω κακής λήψης από το δίκτυο Bluetooth®, και με τον διακόπτη εκκίνησης στις θέσεις ACC ή ON, το σύστημα θα επανασυνδεθεί αυτόματα στη φορητή συσκευή.
- Εάν μια συσκευή Bluetooth® αποσυνδεθεί για συγκεκριμένο σκοπό, όπως για να απενεργοποιηθεί, αυτό δεν θα συμβεί. Συνδέστε και πάλι την συσκευή χειροκίνητα.
- Οι πληροφορίες της συσκευής Bluetooth® καταχωρούνται αυτόματα μόλις αυτή συνδεθεί στο σύστημα. Σε περίπτωση πώλησης του αυτοκινήτου, διαγράψτε τις

πληροφορίες αυτές από το σύστημα (→σελ.50).

- Σε μερικές περιπτώσεις, η έξοδος ήχου μέσω του συστήματος Bluetooth® μπορεί να μην συγχρονίζεται με την συνδεδεμένη συσκευή ή να είναι διακοπώμενη.

ΠΡΟΕΙΔΟΠΟΙΗΣΗ

- Μην λειτουργείτε τα χειριστήρια ή συνδέετε μια συσκευή στο σύστημα Bluetooth® όταν οδηγείτε το αυτοκίνητο.
- Η μονάδα του ηχοσυστήματος είναι εφοδιασμένη με κεραίες Bluetooth®. Ατομα που φέρουν βηματοδότες ή άλλες καρδιακές συσκευές θα πρέπει να διατηρούν μια κατάλληλη απόσταση από τις κεραίες Bluetooth®. Τα ραδιοκύματα μπορούν να επηρεάσουν την λειτουργία αυτών των συσκευών.
- Πριν χρησιμοποιήσετε συσκευές Bluetooth®, οι χρήστες ιατρικών ηλεκτρονικών συσκευών εκτός από βηματοδότες, θα πρέπει να συμβουλευτούν τον κατασκευαστή των ιατρικών συσκευών για πληροφορίες σχετικά με την λειτουργία τους σε σχέση με τα ραδιοκύματα. Τα ραδιοκύματα μπορούν να έχουν επιπτώσεις στην λειτουργία αυτών των ιατρικών συσκευών.

ΣΗΜΕΙΩΣΗ

- Μην αφήνετε την φορητή συσκευή μέσα στο αυτοκίνητο. Συγκεκριμένα οι υψηλές θερμοκρασίες στο εσωτερικό του αυτοκινήτου μπορεί να προκαλέσουν ζημιά στην συσκευή.

Καταχώρηση/Σύνδεση συσκευής Bluetooth®

Για να χρησιμοποιήσετε το σύστημα ήχου Bluetooth®, είναι απαραίτητο να καταχωρήσετε μια συσκευή Bluetooth® σε αυτό.

- ▶ Καταχώρηση μιας επιπρόσθετης συσκευής
 - 1 Εμφανίστε την οθόνη ελέγχου Bluetooth® (→σελ.72).
 - 2 Επιλέξτε “Σύνδεση”.
 - 3 Επιλέξτε “Προσθέστε συσκευή”.
- Εάν μια άλλη συσκευή Bluetooth® είναι συνδεδεμένη, μια οθόνη επιβεβαίωσης θα εμφανιστεί. Για να αποσυνδέσετε την συσκευή Bluetooth® επιλέξτε “Ναι”.
- 4 Ακολουθήστε τα βήματα στο “Καταχώρηση ενός τηλεφώνου Bluetooth® για πρώτη φορά” από το βήμα 5 (→σελ.26).
- ▶ Επιλογή μιας καταχωρημένης συσκευής
 - 1 Εμφανίστε την οθόνη ελέγχου Bluetooth® (→σελ.72).
 - 2 Επιλέξτε “Σύνδεση”.
 - 3 Επιλέξτε την συσκευή που επιθυμείτε να συνδέσετε.
 - 4 Ελέγξτε ότι εμφανίζεται η οθόνη επιβεβαίωσης όταν η σύνδεση ολοκληρωθεί.
- Εάν εμφανιστεί μήνυμα λάθους, ακολουθήστε τις οδηγίες στην οθόνη και προσπαθήστε και πάλι.

Miracast®*

*: Το Miracast® αποτελεί σήμα κατατεθέν της Wi-Fi Alliance®.

Το Miracast® είναι μια λειτουργία που επιτρέπει στο οπτικοακουστικό σύστημα να εμφανίζει την οθόνη του smartphone και να αναπαράγει αρχεία ήχου που υπάρχουν στο smartphone συνδεδεοντας το τηλέφωνο στο σύστημα μέσω σύνδεσης Wi-Fi® (P2P).

Αυτή η λειτουργία δεν είναι διαθέσιμη εάν το smartphone δεν είναι πιστοποιημένο από την Wi-Fi Alliance® σαν συσκευή Miracast®. (Μπορείτε να ελέγξετε εάν μια συσκευή είναι ή όχι πιστοποιημένη από την Wi-Fi Alliance® στην ιστοσελίδα <http://www.wi-fi.org>.)

Όταν το αυτοκίνητο κινείται, η λειτουργία αυτή μπορεί να αναπαράγει μόνο ήχο.

- Το Miracast® πραγματοποιεί ασύρματη επικοινωνία χρησιμοποιώντας την ίδια ραδιοσυχνότητα 2.4Ghz με το Bluetooth®.
- Ανάλογα με το περιβάλλον λειτουργίας μπορεί να υπάρξει παρεμβολή ραδιοκυμάτων που θα έχει σαν αποτέλεσμα την παραμόρφωση της εικόνας και παράσιτα στον ήχο. Εάν υπάρχει παρεμβολή, η σύνδεση Bluetooth® μιας συσκευής ή ενός κινητού τηλεφώνου μπορεί να μειώσει αυτά τα φαινόμενα.

Σύνοψη

Η οθόνη ελέγχου Miracast® μπορεί να χρησιμοποιηθεί με τους παρακάτω τρόπους: →σελ.57.

- Σύνδεση μιας συσκευής Miracast® (→σελ.77)

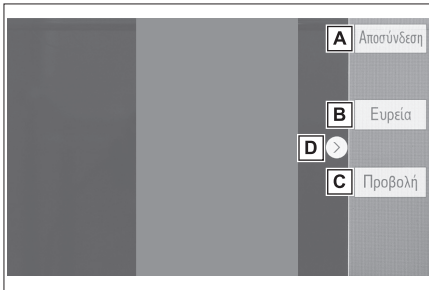
Οθόνη ελέγχου

- A** Επιλέξτε για να αποσυνδέσετε την συσκευή Miracast®.
 - B** Επιλέξτε για να αλλάξετε το μέγεθος της οθόνης (→σελ.60).
 - C** Επιλέξτε για να εμφανιστεί η οθόνη ρύθμισης ποιότητας εικόνας (→σελ.60).
 - D** Επιλέξτε για να εμφανιστούν ή να κρυφτούν τα μπουτόν χειρισμού.
- Το Miracast® λαμβάνει υπόψη του την ένταση ήχου και του συστήματος αλλά και της συνδεδεμένης συσκευής. Πριν χρησιμοποιήσετε το Miracast®, ρυθμίστε την ένταση του ήχου της συνδεδεμένης συσκευής σε κατάλληλο επίπεδο.
 - Όταν μια συσκευή Bluetooth® χρησιμοποιείτε με το Miracast®, δεν εξάγεται ήχος από το σύστημα. Εάν συμβεί κάτι τέτοιο, αποσυνδέστε το Bluetooth® ώστε να εξάγεται ο ήχος από το σύστημα Miracast®.

- Η οθόνη Miracast® εμφανίζει την εικόνα που αποστέλλεται από την εξωτερική συσκευή. Εάν η οθόνη της εξωτερικής συσκευής είναι ρυθμισμένη κάθετα, η εικόνα στην οθόνη του συστήματος θα εμφανίζεται κάθετη.

⚠ ΠΡΟΕΙΔΟΠΟΙΗΣΗ

Μην συνδέετε ένα smartphone ή λειτουργείτε τα χειριστήρια όταν οδηγείτε το αυτοκίνητο.

⚠ ΣΗΜΕΙΩΣΗ

- Μην αφήνετε ένα smartphone μέσα στο αυτοκίνητο. Συγκεκριμένα οι υψηλές θερμοκρασίες στο εσωτερικό του αυτοκινήτου μπορεί να προκαλέσουν ζημιά στην συσκευή.

Σύνδεση συσκευής Miracast®

Η λειτουργία Miracast® είναι διαθέσιμη μόνον όταν είναι ενεργοποιημένη η σύνδεση Wi-Fi (→σελ.39).

- 1 Ενεργοποιήστε την λειτουργία Miracast® στο κινητό σας τηλέφωνο.
- 2 Επιλέξτε Miracast® στην οθόνη επιλογής πηγής ήχου (→σελ.57).
- Το σύστημα αυτόματα θα εκκινήσει την ανίχνευση μιας συμβατής με Miracast® συσκευής.
- 3 Ελέγξτε ότι εμφανίστηκε η παρακάτω οθόνη όταν αναγνωρίστηκε η συσκευή.

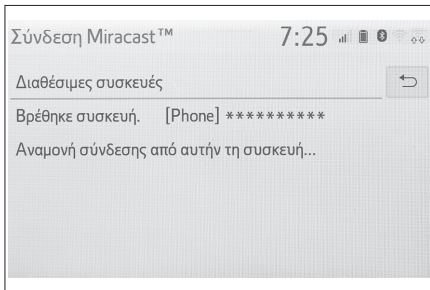

- Εάν η συσκευή έχει συνδεθεί στο σύστημα προηγουμένως, αυτή η οθόνη δεν θα εμφανιστεί και η σύνδεση Miracast® θα εκκινήσει άμεσα.
- 4 Επιλέξτε την ονομασία του συστήματος στο smartphone.

- 5 Επιλέξτε "Ναι".

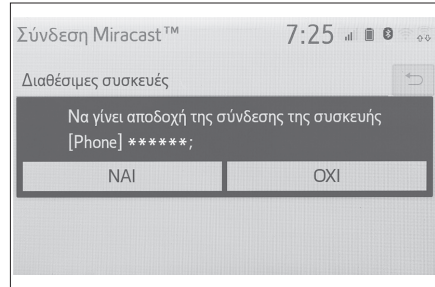

- 6 Ελέγξτε ότι εμφανίζεται η οθόνη λειτουργίας Miracast®.

- Ανάλογα με την συνδεδεμένη συσκευή, μπορεί να χρειαστούν 5 με 15 δευτερόλεπτα για να εμφανιστεί η οθόνη λειτουργίας Miracast®.
- Η κατάσταση/ισχύς του σήματος της σύνδεσης Wi-Fi® (P2P) εμφανίζεται στην πάνω δεξιά πλευρά της οθόνης (→σελ.11).
- Ελέγξτε τις ρυθμίσεις η οθόνη λειτουργίας Miracast® στον οθόνη ρυθμίσεων Wi-Fi (→σελ.39).
- Η λειτουργία Miracast® δεν θα είναι διαθέσιμη ταυτόχρονα με την χρήση σύνδεσης Wi-Fi (P2P).

Διακόπτες τιμονιού**Λειτουργία διακοπών τιμονιού**

Μερικές λειτουργίες του οπτικοακουστικού συστήματος μπορούν να ρυθμιστούν χρησιμοποιώντας τους διακόπτες τιμονιού.

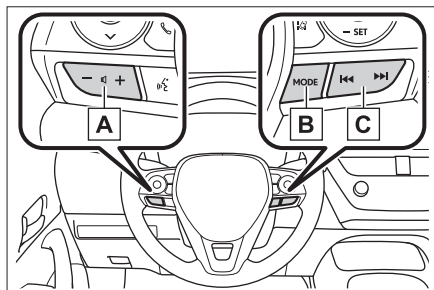
**A** Διακόπτης ρύθμισης έντασης ήχου

Κατάσταση	Χειρισμός/Λειτουργία
Όλα	Πατήστε: Αύξηση/μείωση έντασης ήχου
	Πατήστε και κρατήστε: Συνεχόμενη αύξηση/μείωση έντασης ήχου

B Διακόπτης "MODE"

Κατάσταση	Χειρισμός/Λειτουργία
AM/FM/DAB	Πατήστε: Αλλάξτε καταστάσεις ηχοσυστήματος
	Πατήστε και κρατήστε: Σίγαση (Πατήστε και κρατήστε ξανά για να επανέλθει ο ήχος)
USB, iPod/iPhone, Android Auto, Bluetooth®	Πατήστε: Αλλάξτε καταστάσεις ηχοσυστήματος
	Πατήστε και κρατήστε: Παύση (Πατήστε και κρατήστε ξανά για να επανέλθει η λειτουργία)
Miracast®	Πατήστε: Αλλάξτε καταστάσεις ηχοσυστήματος

C Διακόπτης αναζήτησης

Κατάσταση	Χειρισμός/Λειτουργία
AM/FM	Πατήστε: Προεπιλεγμένοι σταθμοί πάνω/κάτω (Οθόνη αγαπημένων) σταθμοί Πάνω/κάτω (Οθόνη λίστας σταθμών) Αναζήτηση πάνω/κάτω (Οθόνη χειροκίνητης επιλογής)
	Πατήστε και κρατήστε: Αναζήτηση πάνω/κάτω συνεχόμενα ενώ ο διακόπτης είναι πατημένος (Οθόνη χειροκίνητης επιλογής)
DAB	Πατήστε: Προεπιλεγμένοι σταθμοί/υπηρεσίες πάνω/κάτω Οθόνη αγαπημένων) Υπηρεσίες/Σταθμοί πάνω/κάτω (Οθόνη λίστας υπηρεσιών/σταθμών) Αναζήτηση πάνω/κάτω (Οθόνη χειροκίνητης επιλογής)
	Πατήστε και κρατήστε: Αναζήτηση πάνω/κάτω συνεχόμενα ενώ ο διακόπτης είναι πατημένος (Οθόνη χειροκίνητης επιλογής)
USB,	Πατήστε: Τραγουδι/αρχείο πάνω/κάτω
iPod, iPhone, Bluetooth®	Πατήστε και κρατήστε: Προς τα μπροστά/πίσω
Android Auto	Πατήστε: Τραγουδι πάνω/κάτω

Ρυθμίσεις ηχοσυστήματος

Οι λειτουργίες του ηχοσυστήματος μπορούν να ρυθμιστούν.

Εμφάνιση οθόνης ρυθμίσεων ηχοσυστήματος

- 1 Πατήστε το μπουτόν "SETUP".

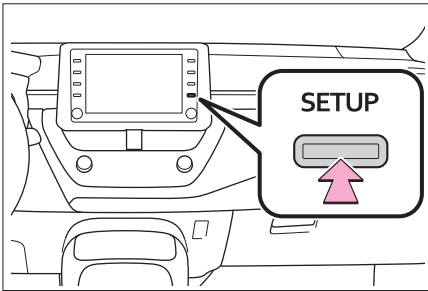

- 2 Επιλέξτε "Ήχοσύστημα".
- 3 Επιλέξτε τα στοιχεία που επιθυμείτε να ρυθμίσετε.

Οθόνη ρυθμίσεων ηχοσυστήματος

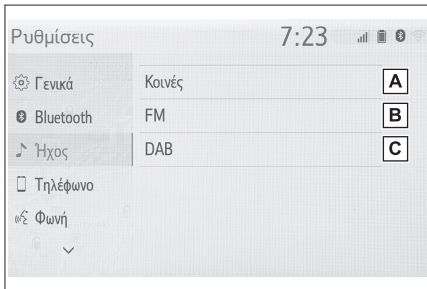

- A Επιλέξτε για να ορίσετε τις κοινές ρυθμίσεις (→σελ.79).
- B Επιλέξτε για να ορίσετε λεπτομερείς ρυθμίσεις ραδιοφώνου FM (→σελ.64).
- C Επιλέξτε για να ορίσετε λεπτομερείς ρυθμίσεις DAB (→σελ.64).

Κοινές ρυθμίσεις

- 1 Εμφανίστε την οθόνη ρυθμίσεων ηχοσυστήματος (→σελ.79).
- 2 Επιλέξτε "Κοινές".
- 3 Επιλέξτε τα στοιχεία που επιθυμείτε να ορίσετε.

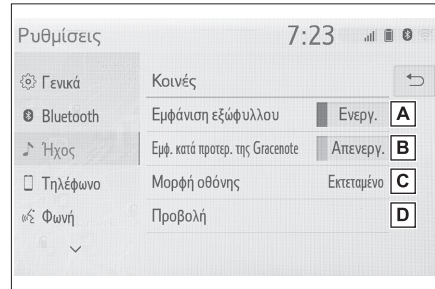

- A Επιλέξτε για να ορίσετε ενεργή/ανεργή την εμφάνιση εξώφyllου.
- B Επιλέξτε για να προτεραιοποιήσετε την εμφάνιση των πληροφοριών της βάσης δεδομένων Gracenote.
- C Επιλέξτε για να αλλάξετε το μορμάτι της οθόνης για αναπαραγωγή εικόνας* (→σελ.60).
- D Επιλέξτε για να εμφανιστεί η οθόνη ρύθμισης ποιότητας εικόνας (→σελ.60).

*: Ανάλογα με την πηγή ήχου, μερικές λειτουργίες μπορεί να μην είναι διαθέσιμες.

Πληροφορίες λειτουργιών

Η χρήση ενός κινητού τηλεφώνου εντός ή πλησίον του αυτοκινήτου μπορεί να προκαλέσει παράσιτα στα ηχεία του οπτικοακουστικού συστήματος που λειτουργεί. Αυτό όμως δεν αποτελεί δυσλειτουργία.

**ΣΗΜΕΙΩΣΗ**

- Για την αποφυγή ζημιάς στο οπτικοακουστικό σύστημα:
- Προσέξτε να μην χυθούν υγρά και αναψυκτικά πάνω στο οπτικοακουστικό σύστημα.

Ραδιόφωνο

Συνήθως, προβλήματα με την λήψη ενός ραδιοφωνικού σταθμού δεν σημαίνουν ότι υπάρχει κάποιο πρόβλημα στο ραδιόφωνο - είναι απλώς ένα φυσιολογικό αποτέλεσμα των συνθηκών που επικρατούν γύρω από το αυτοκίνητο.

Για παράδειγμα, τα κοντινά κτίσματα ή και η μορφολογία του περιβάλλοντος μπορούν να επηρεάσουν την λήψη του σήματος FM. Καλώδια ηλεκτρικού ρεύματος ή τηλεφωνικών γραμμών μπορούν να επηρεάσουν την λήψη AM.

Επίσης, τα ραδιοσήματα έχουν ένα περιορισμένο εύρος. Όσο μακρύτερα απέχει το αυτοκίνητο από ένα σταθμό εκπομπής, τόσο ασθενέστερο θα είναι το σήμα του. Επιπρόσθετα, οι συνθήκες λήψης σήματος αλλάζουν καθώς το αυτοκίνητο κινείται.

■ FM

Σταδιακή εξασθένηση και απώλεια: Σε γενικές γραμμές η αποδοτική εμβέλεια του σήματος των FM είναι περίπου 40 χλμ. (25 μίλια). Όταν βρεθείτε εκτός αυτής της εμβέλειας, μπορεί να παρατηρήσετε το σήμα να εξασθενεί ή να χά-

νεται και πολλές φορές να συνοδεύεται από παρεμβολές.

Πολυδιαδρομικό σήμα: Το σήμα FM είναι αντανακλαστικό κάτι που καθιστά εφικτό τη ταυτόχρονη λήψη 2 σημάτων από την κεραία του αυτοκινήτου. Εάν συμβεί κάτι τέτοιο, τα σήματα μεταξύ τους θα αλληλοακυρωθούν με αποτέλεσμα μια στιγμιαία απώλεια της λήψης ή βόμβο.

Στατικός θόρυβος και βόμβος: Αυτά συμβαίνουν όταν το σήμα εμποδίζεται από κτίσματα, δέντρα ή άλλα μεγάλα αντικείμενα. Εάν αυξήσετε το επίπεδο μπάσων μπορεί να μειωθεί ο βόμβος.

Εναλλαγή σταθμών: Εάν το σήμα FM διακοπεί ή εξασθενήσει και υπάρχει κοντά κάποιος άλλος ραδιοφωνικός σταθμός στην συχνότητα των FM, το ραδιόφωνο μπορεί να συντονιστεί στον δεύτερο σταθμό μέχρις ότου η λήψη του αρχικού σήματος αποκατασταθεί.

■ AM

Εξασθένηση: Το σήμα των AM αντανακλάται στην ατμόσφαιρα ιδιαίτερα κατά την διάρκεια της νύκτας. Αυτά τα αντανακλώμενα σήματα μπορεί να παρεμβληθούν με εκείνα τα οποία λαμβάνονται κατευθείαν από τον ραδιοφωνικό σταθμό και αυτό θα έχει σαν αποτέλεσμα η ακρόαση να γίνεται εναλλακτικά δυνατή και ασθενής.

Παρεμβολές σταθμών: Όταν ένα αντανακλώμενο σήμα και ένα σήμα που λαμβάνεται κατευθείαν από τον ραδιοφωνικό σταθμό είναι σε κοντινή συχνότητα, μπορεί να παρεμβληθούν μεταξύ τους, καθιστώντας δύσκολη την ακρόαση.

3-6. Συμβουλές χρήσης οπτικοακουστικού συστήματος

81

Στατικός θόρυβος: Το σήμα AM συχνά επηρεάζεται από εξωτερικούς παράγοντες όπως είναι ο ηλεκτρονικός θόρυβος που δημιουργείται από καλώδια μεταφοράς υψηλής τάσης ή και ηλεκτροκινητήρες. Αυτό έχει σαν αποτέλεσμα την δημιουργία στατικού θορύβου.

iPod

■ Πιστοποίηση

Made for
 iPhone | iPod

- Οι ετικέτες “Κατασκευασμένο για προϊόντα Apple” σημαίνουν ότι ένα ηλεκτρονικό αξεσουάρ είναι σχεδιασμένο ειδικά για τη σύνδεση με προϊόντα Apple που αναγράφονται σε αυτά και έχουν πιστοποιηθεί από τον κατασκευαστή ότι καλύπτουν τα πρότυπα απόδοσης της Apple.
- Η Apple δεν φέρει ευθύνη για τη λειτουργία αυτού του αυτοκινήτου ή τη συμμόρφωσή της με τα πρότυπα ασφάλειας και τα ρυθμιστικά πρότυπα. Παρακαλούμε σημειώστε ότι η χρήση αυτού το προϊόντος μπορεί να επηρεάσει την ασύρματη επικοινωνία.
- Τα iPhone, iPod, iPod nano, iPod touch και Lightning είναι εμπορικά σήματα της Apple Inc., καταχωρημένα στις ΗΠΑ και άλλες χώρες.
- Συμβατά για:

- iPhone X
- iPhone 8
- iPhone 8 Plus
- iPhone 7
- iPhone 7 Plus
- iPhone SE
- iPhone 6s
- iPhone 6s Plus
- iPhone 6
- iPhone 6 Plus
- iPhone 5s
- iPod touch (6ης γενιάς)

Πηγές ήχου υψηλής ανάλυσης

Αυτή η συσκευή υποστηρίζει πηγές ήχου υψηλής ανάλυσης.

Ο ορισμός της υψηλής ανάλυσης βασίζεται στα πρότυπα ομάδων όπως είναι το CTA (Consumer Technology Association).

Οι υποστηριζόμενες μορφές και μέσα αναπαραγωγής είναι οι εξής.

■ **Υποστηριζόμενες μορφές**
 WAV, FLAC, ALAC, OGG Vorbis

■ **Μέσα αναπαραγωγής**
 Μνήμη USB

3

Οπτικοακουστικό σύστημα

Πληροφορίες αρχείων**Συμβατές συσκευές USB**

Φορμάτ επικοινωνίας USB	USB 2.0 HS (480 Mbps)
Σύστημα αρχείων	FAT 16/32
Κατηγορία	Κατηγορία μαζικής αποθήκευσης

Συμβατός τύπος αρχείων ήχου

Συμβατότητα συμπιεσμένων αρχείων

Είδος	USB
Συμβατός τύπος αρχείου (ήχου)	MP3/WMA/AAC
	WAV(LPCM)/ FLAC/ALAC/ OGG Vorbis
Συμβατός τύπος αρχείου (εικόνα)*	MP4/AVI/WMV
Φάκελοι στην συσκευή	Μέγιστο 3000
Αρχεία στην συσκευή	Μέγιστο 9999
Αρχεία ανά φάκελο	Μέγιστο 255

*: Μόνο βίντεο USB

Συχνότητα δειγματοληψίας

Τύπος αρχείων	Συχνότητα (kHz)
Αρχεία MP3: MPEG 1 LAYER 3	32/44.1/48
Αρχεία MP3: MPEG 2 LSF LAYER 3	16/22.05/24

Τύπος αρχείων	Συχνότητα (kHz)
Αρχεία WMA: Ver. 7, 8, 9*1 (9.1/9.2)	32/44.1/48
Αρχεία AAC: MPEG 4/AAC-LC	11.025/12/16/ 22.05/24/32/ 44.1/48
Αρχεία WAV (LPCM)*2	8/11.025/12/16/ 22.05/24/32/ 44.1/48/88.2/ 96/176.4/192
FLAC*2	8/11.025/12/16/ 22.05/24/32/ 44.1/48/88.2/ 96/176.4/192
ALAC*2	8/11/025/12/16/ 22.05/24/32/ 44.1/48/64/ 88.2/96
OGG Vorbis*2	8/11.025/16/ 22.05/32/44.1/48

*1: Μόνο συμβατά με πρότυπο Windows Media Audio.

*2: Πηγές ήχου 48kHz ή μεγαλύτερο μετατρέπονται σε 48kHz/24 bit.

Αντιστοιχία ρυθμού bit*1

Τύπος αρχείων	Ρυθμός bit (kbps)
Αρχεία MP3: MPEG 1 LAYER 3	32 - 320
Αρχεία MP3: MPEG 2 LSF LAYER 3	8 - 160
Αρχεία WMA: Ver. 7, 8	CBR 48 - 192

3-6. Συμβουλές χρήσης οπτικοακουστικού συστήματος

83

Τύπος αρχείων	Ρυθμός bit (kbps)
Αρχεία WMA: Ver. 9*2 (9.1/9.2)	CBR 48 - 320
Αρχεία AAC: MPEG4/AAC-LC	8 - 320
OGG Vorbis	32 - 500

*1: Συμβατό με μεταβλητό ρυθμό bit (VBR).

*2: Μόνο συμβατά με πρότυπο Windows Media Audio.

Τύπος αρχείων	Κβαντισμός ρυθμού bit
Αρχεία WAV(LPCM)	16/24
FLAC	
ALAC	

Συμβατότητα καναλιών

Τύπος αρχείου	Λειτουργία καναλιού
Αρχεία MP3	Στερεοφωνικό, κοινό στερεοφωνικό, δικάναλο και μονοφωνικό
Αρχεία WMA	Δικάναλο
Αρχεία AAC	Μονοκάναλο, δικάναλο (δεν υποστηρίζεται διπλοκάναλο)
WAV (LPCM)/ FLAC/ ALAC/OGG Vorbis	Δικάναλο

- MP3 (MPEG Audio Layer 3), WMA (Windows Media Audio) και AAC (Advanced Audio Coding) αποτελούν πρότυπα συμπίεσης ήχου.
- Αυτό το σύστημα μπορεί να αναπαράγει αρχεία MP3/WMA/AAC από μνήμη USB.

- Αρχεία MP4, WMV και AVI μπορούν να χρησιμοποιηθούν με τις παρακάτω αναλύσεις:
128X96, 160X120, 176X144 (QCIF), 320X240 (QVGA), 252X240 (SIF), 352X288 (CIF), 640X480 (VGA), 720X480 (NTSC), 720X576 (PAL).

- Όταν ονοματίζετε ένα αρχείο MP3/WMA/AAC, θα πρέπει να προσθέσετε και τη κατάλληλη επέκταση (.mp3/.wma/.w4a).

- Αυτό το σύστημα αναπαράγει αρχεία με επέκταση .mp3/.wma/.w4a ως αρχεία MP3/ WMA/AAC αντίστοιχα. Για την αποφυγή παρασίτων και σφαλμάτων κατά την αναπαραγωγή, να χρησιμοποιείτε την κατάλληλη επέκταση στο όνομα του αρχείου.

- Τα αρχεία MP3 είναι συμβατά με ετικέτες ID3 Ver. 1.0, Ver. 1.1, Ver. 2.2 και Ver. 2.3. Αυτό το σύστημα δεν μπορεί να εμφανίσει τον τίτλο του δίσκου, το τίτλο του αρχείου και το όνομα του καλλιτέχνη σε άλλους τύπους.

- Τα αρχεία WMA/AAC μπορεί να περιέχουν ετικέτες WMA/AAC οι οποίες χρησιμοποιούνται με τον ίδιο τρόπο όπως οι ετικέτες ID3. Οι ετικέτες WMA/AAC περιέχουν πληροφορίες όπως το τίτλο ενός τραγουδιού και το όνομα του καλλιτέχνη.

- Διαθέσιμη είναι η λειτουργία έμφασης μόνον κατά την αναπαραγωγή αρχείων MP3.

- Αυτό το σύστημα μπορεί να αναπαράγει αρχεία AAC κωδικοποιημένα από το iTunes.

- Η ποιότητα ήχου των αρχείων MP3/WMA βελτιώνεται κυρίως με υψηλότερους ρυθμούς bit.

3

84 3-6. Συμβουλές χρήσης οπτικοακουστικού συστήματος

- Οι λίστες αναπαραγωγής m3u δεν είναι συμβατές με το ηχοσύστημα.
- Τα formát MP3i και MP3PRO δεν είναι συμβατά με το ηχοσύστημα.
- Η μονάδα αναπαραγωγής δεν είναι συμβατή με μεταβλητό ρυθμό bit (VBR).
- Όταν αναπαράγετε αρχεία που έχουν ηχογραφηθεί σαν VBR αρχεία, ο χρόνος αναπαραγωγής που εμφανίζεται όταν λειτουργεί η γρήγορη μετάβαση προς τα μπροστά ή προς τα πίσω δεν θα εμφανίζεται σωστή.
- Δεν είναι δυνατός ο έλεγχος φακέλων που δεν περιέχουν αρχεία MP3/WMA/AAC.
- Τα αρχεία MP3/WMA/AAC σε φακέλους μέχρις και 8 επιπέδων μπορούν να αναπαραχθούν. Όμως, η εκκίνηση της αναπαραγωγής μπορεί να καθυστερήσει όταν χρησιμοποιείτε συσκευή μνήμης USB που περιλαμβάνει πολλά επίπεδα φακέλων. Για αυτό τον λόγο, συνιστούμε να μην δημιουργείτε μνήμες USB με περισσότερα από 2 επίπεδα φακέλων.

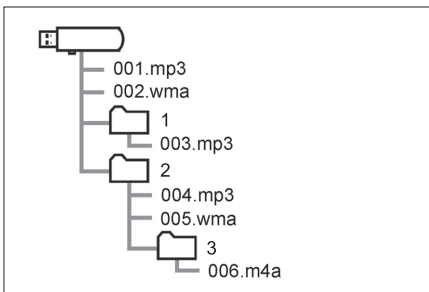

- Η σειρά αναπαραγωγής σε ένα USB με την δομή που παρουσιάζεται παραπάνω είναι ως εξής:

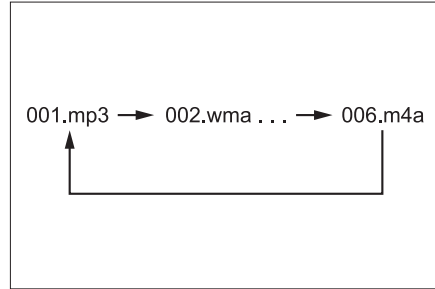

- Η σειρά αλλάζει ανάλογα με τον υπολογιστή αλλά και το πρόγραμμα κωδικοποίησης MP3/WMA/AAC που χρησιμοποιείτε.

3-6. Συμβουλές χρήσης οπτικοακουστικού συστήματος

85

Συμβατός τύπος αρχείων εικόνας		Φορμάτ	Κωδικοποίηση
MPEG-4	Κωδικοποίηση εικόνας: • H.264/MPEG-4 AVC • MPEG4 Κωδικοποίηση ήχου: • AAC • MP3 Αντίστοιχο Μέγεθος οθόνης: • Μέγιστο 1920X1080 Αντίστοιχος ρυθμός καρέ: • Μέγιστο 60i/30p	AVI	Κωδικοποίηση εικόνας: • H.264/MPEG-4 AVC • MPEG4 • WMV9 • WMV9 advanced profile Κωδικοποίηση ήχου: • AAC • MP3 • WMA9.2 (7,8,9.1,9.2) Αντίστοιχο Μέγεθος οθόνης: • Μέγιστο 1920X1080 Αντίστοιχος ρυθμός καρέ: • Μέγιστο 60i/30p
		Windows Media Video	Κωδικοποίηση εικόνας: • WMV9 • WMV9 advanced profile Κωδικοποίηση ήχου: • WMA9.2 (7,8,9.1,9.2) Αντίστοιχο Μέγεθος οθόνης: • Μέγιστο 1920X1080 Αντίστοιχος ρυθμός καρέ: • Μέγιστο 60i/30p

3

Οπτικοακουστικό σύστημα

Όροι

■ Ετικέτα ID3

- Αυτή είναι μια μέθοδος ενσωμάτωσης πληροφοριών που σχετίζονται με το τραγούδι σε ένα αρχείο MP3. Αυτές οι ενσωματωμένες πληροφορίες μπορεί να περιλαμβάνουν τον τίτλο του τραγουδιού, το όνομα του καλλιτέχνη, τον τίτλο του άλμπουμ, το είδος μουσικής, το έτος παραγωγής, σχόλια και άλλα δεδομένα. Τα περιεχόμενα μπορούν να υποβληθούν σε επεξεργασία με χρήση λογισμικού με λειτουργίες επεξεργασίας ετικετών ID3. Παρόλο που οι ετικέτες έχουν περιορισμένο αριθμό χαρακτήρων, οι πληροφορίες μπορούν να προβληθούν κατά την αναπαραγωγή του τραγουδιού.

■ Ετικέτα WMA

- Τα αρχεία WMA μπορεί να περιέχουν ετικέτα WMA που χρησιμοποιείται με τον ίδιο τρόπο με την ετικέτα ID3. Οι ετικέτες WMA φέρουν πληροφορίες όπως ο τίτλος τραγουδιού, το όνομα καλλιτέχνη.

■ Ετικέτα MP3

- Το MP3 είναι ένα πρότυπο συμπίεσης ήχου που καθορίζεται από μια ομάδα εργασίας (MPEG) του ISO (Διεθνής Οργανισμός Τυποποίησης). Το MP3 συμπιέζει τα δεδομένα ήχου στο 1/10 περίπου του μεγέθους που περιέχεται στους συμβατικούς δίσκους.

■ Ετικέτα WMA

- Το WMA (Windows Media Audio) είναι ένα πρότυπο συμπίεσης ήχου που αναπτύχθηκε από τη Microsoft®. Συμπιέζει τα αρχεία σε μέγεθος μικρότερο από αυτό των αρχείων MP3. Οι μορφές αποκωδικοποίησης για τα αρχεία WMA είναι Έκδ. 7, 8, και 9.

- Αυτό το προϊόν προστατεύεται από συγκεκριμένα δικαιώματα πνευματικής ιδιοκτησίας της Microsoft Corporation και τρίτων μερών. Η χρήση ή η διανομή αυτής της τεχνολογίας πέραν από αυτό το προϊόν απαγορεύεται χωρίς προηγούμενη άδεια της Microsoft ή ενός εξουσιοδοτημένου αντιπροσώπου της και τρίτων μερών.

■ AAC

- AAC αποτελεί συντομογραφία του Advanced Audio Coding και αναφέρεται σε μια τεχνολογία συμπίεσης αρχείων ήχου που χρησιμοποιεί τις μορφές MPEG2 και MPEG4.

3-6. Συμβουλές χρήσης οπτικοακουστικού συστήματος

87

Μηνύματα σφάλματος

■ USB

Μήνυμα	Επεξήγηση
“Σφάλμα USB”	Υποδεικνύει ένα πρόβλημα στην μνήμη USB ή την σύνδεση της.
“Δεν βρέθηκαν αρχεία μουσικής”	Υποδεικνύει ότι δεν υπάρχουν στην μνήμη USB αρχεία μουσικής.
“Δεν βρέθηκαν αρχεία εικόνας”	Υποδεικνύει ότι δεν υπάρχουν στην μνήμη USB αρχεία εικόνας.

■ iPod

Μήνυμα	Επεξήγηση
“Σφάλμα iPod”	Υποδεικνύει ένα πρόβλημα στο iPod ή την σύνδεση του.
“Δεν βρέθηκαν αρχεία μουσικής”	Υποδεικνύει ότι δεν υπάρχουν στο iPod αρχεία μουσικής.
“Ελέγξτε την έκδοση του λογισμικού του iPod”	Υποδεικνύει ότι η έκδοση του λογισμικού δεν είναι συμβατή. Πραγματοποιήστε ενημέρωση του λογισμικού του iPod και ξαναπροσπαθήστε.
“Αποτυχία έγκρισης iPod”	Υποδεικνύει αποτυχία έγκρισης του iPod. Παρακαλούμε ελέγξτε το iPod.

■ Bluetooth® ήχου

Μήνυμα	Επεξήγηση
“Τα τραγούδια δεν υποστηρίζονται. Ελέγξτε την φορητή συσκευή σας”	Υποδεικνύει ένα πρόβλημα στην συσκευή Bluetooth®.

- Εάν η δυσλειτουργία δεν αποκατασταθεί, απευθυνθείτε στον Επίσημο Συνεργάτη SUZUKI για να ελέγξει το αυτοκίνητο σας.

3

Οπτικοακουστικό σύστημα



Σύστημα φωνητικών εντολών

4

4-1. Λειτουργία συστήματος φωνητικών εντολών

Σύστημα φωνητικών εντολών.....	90
Λίστα εντολών	92

4

Σύστημα φωνητικών εντολών

Σύστημα φωνητικών εντολών

Το σύστημα φωνητικών εντολών επιτρέπει στο ραδιόφωνο, τις τηλεφωνικές κλήσεις κλπ. να λειτουργούν μέσω φωνητικών εντολών.

- Η γλώσσα αναγνώρισης φωνής μπορεί να αλλάξει (→σελ.48).
- Αυτή η λειτουργία είναι συμβατή με τις παρακάτω γλώσσες:
 - Αγγλικά
 - Γαλλικά
 - Γερμανικά
 - Ισπανικά
 - Ιταλικά
 - Ολλανδικά
 - Πορτογαλικά
 - Πολωνικά
 - Τσεχικά
 - Δανέζικα
 - Νορβηγικά
 - Σουηδικά
 - Φινλανδικά
 - Ρώσικα
 - Ελληνικά
 - Τουρκικά
 - Φλαμανδικά

Χρησιμοποιώντας το σύστημα φωνητικών εντολών

■ Διακόπτης τιμονιού

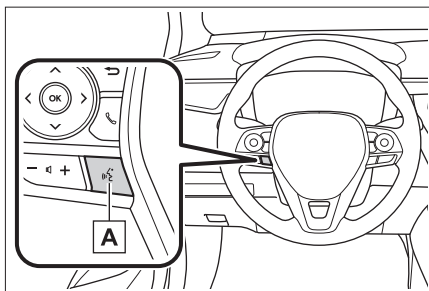

A Διακόπτης ομιλίας

Σύστημα φωνητικών εντολών:

- Πατήστε τον διακόπτη για να εκκινήσετε το σύστημα φωνητικών εντολών. Για να ακυρώσετε το σύστημα, πατήστε και κρατήστε πατημένο το διακόπτη ομιλίας.

Όταν έχει πραγματοποιηθεί σύνδεση Apple Car Play/Android Auto:

- Πατήστε και κρατήστε πατημένο τον διακόπτη ομιλίας για να εκκινήσετε τον Βοηθό Siri/Google. Για να ακυρώσετε τον Βοηθό, πατήστε τον διακόπτη ομιλίας.
- Πατήστε τον διακόπτη ομιλίας για να εκκινήσετε το σύστημα φωνητικών εντολών.

*: Αυτή η λειτουργία μπορεί να μην είναι διαθέσιμη σε ορισμένες περιοχές ή χώρες.

Μικρόφωνο

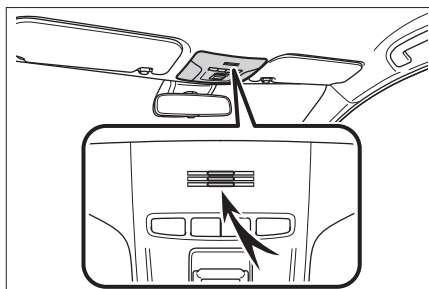

- Δεν είναι απαραίτητο να μιλήσετε απευθείας στο μικρόφωνο όταν δίνετε μια εντολή.

4-1. Λειτουργία συστήματος φωνητικών εντολών 91

- Οι φωνητικές εντολές μπορεί να μην αναγνωρισθούν εάν:
 - Η ομιλία είναι πολύ γρήγορη.
 - Η ομιλία είναι σε χαμηλό ή υψηλό τόνο.
 - Τα παράθυρα είναι ανοικτά.
 - Οι επιβάτες συνομιλούν κατά την διάρκεια εκφοράς της φωνητικής εντολής.
 - Η ταχύτητα του ανεμιστήρα του κλιματιστικού είναι στην γρήγορη θέση λειτουργίας.
 - Οι αυλοί παροχής αέρα του κλιματισμού είναι στραμμένοι προς την πλευρά του μικροφώνου.

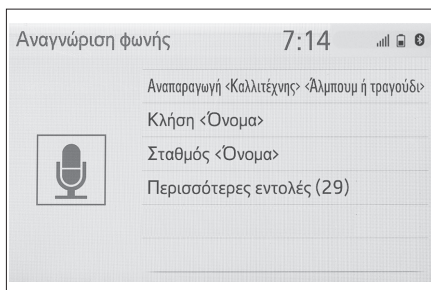

- Στις παρακάτω καταστάσεις, το σύστημα μπορεί να μην αναγνωρίσει σωστά τη φωνητική εντολή και η χρήση του συστήματος μπορεί να μην είναι δυνατή:
 - Η εντολή είναι λανθασμένη ή ασαφής. Σημειώστε ότι συγκεκριμένες λέξεις ή προφορά μπορεί να δυσκολεύουν το σύστημα να τις αναγνωρίσει.
 - Υπάρχει υπερβολικός θόρυβος στο παρασκηνίο, όπως ο θόρυβος από αέρα. Περιμένετε τον ήχο επιβεβαίωσης προτού δώσετε μια φωνητική εντολή.
- Αυτό το σύστημα μπορεί να μην λειτουργήσει αμέσως μετά την μετακίνηση του διακόπτη εκκίνησης στην θέση ACC ή ON.

Λειτουργία συστήματος φωνητικών εντολών

- 1 Πατήστε τον διακόπτη ομιλίας.
 - Το σύστημα φωνητικών εντολών ενεργοποιείται.
 - Πατώντας τον διακόπτη ομιλίας ενώ αναπαράγεται μια φωνητική εντολή θα σταματήσει η διαδικασία φωνητικής αναγνώρισης και αμέσως θα ακουσθεί ο ήχος έναρξης ακρόασης.
 - Κατά την διαδικασία αναγνώρισης φωνής, πατώντας και κρατώντας πατημένο τον διακόπτη ομιλίας για 1 ή περισσότερα δευτερόλεπτα ακυρώνεται η διαδικασία αναγνώρισης φωνής.

- 2 Αφού ηχήσει ο ήχος έναρξης, πείτε την επιθυμητή εντολή ή επιλέξτε την αντίστοιχη εντολή.

■ Εμφάνιση οθόνης λίστας εντολών

- 1 Πείτε "Περισσότερες εντολές" ή επιλέξτε "Περισσότερες εντολές" στην οθόνη κεντρικού μενού εντολών.
- 2 Πείτε την επιθυμητή εντολή ή επιλέξτε την επιθυμητή εντολή.

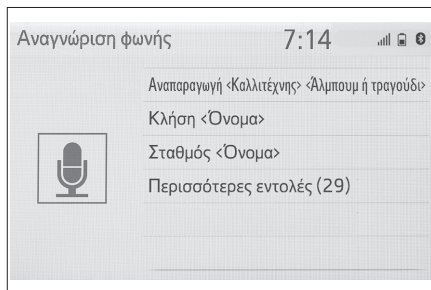

- Εκφωνείται η λίστα εντολών και η επιθυμητή εντολή επισημαίνεται. Για να ακυρώσετε αυτή την λειτουργία, πατήστε τον διακόπτη ομιλίας.

Λίστα φωνητικών εντολών

Σύνοψη λίστας φωνητικών εντολών

Οι φωνητικές εντολές που αναγνωρίζονται από το σύστημα καθώς και οι λειτουργίες τους παρουσιάζονται παρακάτω.

- Οι συχνά χρησιμοποιούμενες εντολές αναφέρονται στους παρακάτω πίνακες.
- Για συσκευές οι οποίες δεν είναι εγκατεστημένες στο αυτοκίνητο, οι σχετικές με αυτές τις συσκευές εντολές δεν θα λειτουργούν. Επίσης, ανάλογα και με άλλες καταστάσεις, όπως η συμβατότητα, μερικές εντολές μπορεί να μην λειτουργούν.
- Οι εντολές που είναι διαθέσιμες μπορεί να διαφέρουν ανάλογα με το εγκατεστημένο σύστημα.
- Εάν έχει πραγματοποιηθεί σύνδεση Apple CarPlay/Android Auto, μερικές εντολές δεν θα είναι διαθέσιμες.

Λίστα φωνητικών εντολών

■ Κοινές

Εντολή	Ενέργεια
“Διόρθωση”	Επιστροφή στην προηγούμενη κατάσταση
“Ακύρωση”	Ακυρώνεται το σύστημα φωνητικών εντολών

■ Αρχικό μενού

Εντολή	Ενέργεια
“Περισσότερες εντολές”	Εμφάνιση των πιο συχνά χρησιμοποιούμενων εντολών

■ Μέσα

Εντολή	Ενέργεια
“Αναπαραγωγή <όνομα καλλιτέχνη> <άλμπουμ ή τραγούδι>”*1	Αναπαράγει τραγούδια από τον επιλεγμένο καλλιτέχνη και άλμπουμ/τραγούδι
“Καλλιτέχνης <όνομα καλλιτέχνη>”*1	Αναπαράγει τραγούδια από τον επιλεγμένο καλλιτέχνη
“Άλμπουμ<τίτλος άλμπουμ>”*1	Αναπαράγει τραγούδια από το επιλεγμένο άλμπουμ
“Τραγούδι <τίτλος τραγουδιού>”*1	Αναπαράγει το επιλεγμένο τραγούδι
“Λίστα αναπαραγωγής <τίτλος λίστας>”*1,2	Αναπαράγει τα τραγούδια από την επιλεγμένη λίστα

*1: Η συσκευή ήχου πρέπει να είναι συνδεδεμένη μέσω καλωδίου USB για να είναι λειτουργική

*2: Διαθέσιμο μόνο για iPod/iPhone

4-1. Λειτουργία συστήματος φωνητικών εντολών**93****■ Τηλέφωνο**

Εντολή	Ενέργεια
“Κλήση <αριθμός τηλεφώνου>”	Κλήση του επιλεγμένου αριθμού τηλεφώνου
“Επανάκληση”	Κλήση του τελευταίου αριθμού τηλεφώνου της λίστας εξερχομένων κλήσεων
“Κλήση <επαφές>”*1	Κλήση επιλεγμένης επαφής
“Κλήση <επαφές> <τύπος τηλεφώνου>”	Κλήση της επιλεγμένης επαφής στο συγκεκριμένο τύπο τηλεφώνου

■ Ραδιόφωνο

Εντολή	Ενέργεια
“Σταθμός <όνομα σταθμού>”	Αναπαράγει την μετάδοση του επιλεγμένου σταθμού

4

Σύστημα φωνητικών εντολών

Σύστημα περιφερειακής παρακολούθησης

5

5-1. Σύστημα παρακολούθησης οπισθοπορείας

Σύστημα παρακολούθησης οπισθοπορείας	96
Προφυλάξεις για το σύστημα παρακολούθησης οπισθοπορείας ...	98
Σημεία που πρέπει να γνωρίζετε.....	103

5

Σύστημα περιφερειακής παρακολούθησης

Σύστημα παρακολούθησης οπισθοπορείας

Το σύστημα παρακολούθησης οπισθοπορείας βοηθά τον οδηγό προβάλλοντας μια εικόνα του χώρου πίσω από το όχημα κατά την κίνηση οπισθοπορείας, για παράδειγμα όταν παρκάρετε.

Οι εικόνες της οθόνης που παρουσιάζονται σε αυτό το κεφάλαιο λειτουργούν σαν παραδείγματα, και μπορεί να διαφέρουν από την εικόνα που εμφανίζεται στην οθόνη του δικού σας αυτοκινήτου.

Προφυλάξεις στην οδήγηση

Το σύστημα παρακολούθησης οπισθοπορείας είναι μια συμπληρωματική συσκευή που βοηθά τον οδηγό όταν κινείται με όπισθεν.

Όταν πρόκειται να κινηθείτε με όπισθεν βεβαιωθείτε ότι ελέγξατε οπτικά την περιοχή γύρω από το αυτοκίνητο απευθείας αλλά και μέσω των καθρεπτών προτού ξεκινήσετε. Σε αντίθετη περίπτωση μπορεί να συγκρουσθείτε με κάποιο άλλο όχημα και να δημιουργηθεί ατύχημα.

Δώστε προσοχή στις παρακάτω προφυλάξεις όταν χρησιμοποιείτε το σύστημα παρακολούθησης οπισθοπορείας.

ΠΡΟΕΙΔΟΠΟΙΗΣΗ

- Ποτέ μην επαφίεστε αποκλειστικά στο σύστημα παρακολούθησης οπισθοπορείας όταν κινείστε με όπισθεν. Η εικόνα και η θέση των γραμμών-οδηγών που εμφανίζονται στην οθόνη μπορεί να διαφέρουν από την πραγματικότητα. Να είστε προσεκτικοί όπως όταν κινείστε με όπισθεν με οποιαδήποτε άλλο όχημα.

- Βεβαιωθείτε ότι κινείστε με όπισθεν αργά και ότι ελέγχετε την ταχύτητα του αυτοκινήτου πατώντας το πεντάλ φρένων.
- Οι οδηγίες που δίνονται αποτελούν μόνον οδηγίες. Το πόσο και πότε θα πρέπει να στρίψετε το τιμόνι μπορεί να διαφέρει βάσει των συνθηκών που επικρατούν κατά την διαδικασία παρκαρίσματος. Θα πρέπει να έχετε ελέγξει προσεκτικά το χώρο προτού χρησιμοποιήσετε το σύστημα παρακολούθησης οπισθοπορείας.
- Όταν πρόκειται να παρκάρετε βεβαιωθείτε ότι ο χώρος είναι επαρκής για το αυτοκίνητο σας προτού ξεκινήσετε να εισέρχεστε σε αυτόν.
- Μην χρησιμοποιείτε το σύστημα παρακολούθησης οπισθοπορείας στις παρακάτω περιπτώσεις:
 - Σε ολισθηρό οδόστρωμα ή καλυμμένο με πάγο και χιόνι.
 - Όταν χρησιμοποιείτε χιονοαλυσίδες ή την ρεζέρβα ελαστικών.
 - Όταν η πόρτα χώρου αποσκευών δεν έχει κλείσει εντελώς.
 - Σε δρόμους που δεν είναι επίπεδοι ή ευθείς όπως σε στροφές και κλίσεις.
 - Σε χαμηλές θερμοκρασίες η οθόνη μπορεί να είναι πιο σκούρα ή η εικόνα να είναι ξεθωριασμένη. Η εικόνα μπορεί να παραμορφώνεται καθώς το αυτοκίνητο κινείται ή μπορεί να μην εμφανίζεται στην οθόνη. Βεβαιωθείτε ότι ελέγχετε οπτικά το χώρο γύρω από το αυτοκίνητο και ότι χρησιμοποιείτε τους καθρέπτες του.
- Εάν έχετε αλλάξει το μέγεθος των ελαστικών, η θέση των γραμμών-οδηγών στην οθόνη μπορεί να διαφοροποιηθεί.
- Η κάμερα χρησιμοποιεί εξειδικευμένο φακό. Οι αποστάσεις μεταξύ του αυτοκινήτου και αντικειμένων ή πεζών που εμφανίζεται στην οθόνη μπορεί να διαφέρει από την πραγματική (→σελ.99).

Επεξήγηση της οθόνης

Η οθόνη του συστήματος παρακολούθησης οπισθοπορείας θα εμφανιστεί όταν μετακινήσετε τον μοχλό επιλογής στην θέση "R" (όπισθεν) και με τον διακόπτη εκκίνησης στην θέση ON.

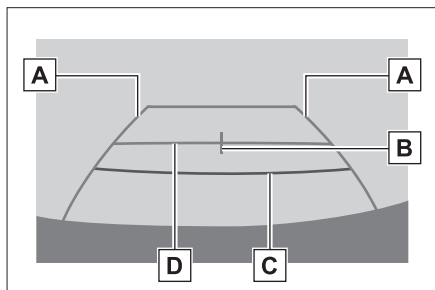
**Ακύρωση συστήματος παρακολούθησης οπισθοπορείας**

Το σύστημα παρακολούθησης οπισθοπορείας ακυρώνεται όταν ο μοχλός επιλογής μετακινήθει από την θέση "R" σε οποιαδήποτε άλλη θέση.

A Γραμμή-οδηγός πλάτους οχήματος
Εμφανίζεται ένας οδηγός όταν το αυτοκίνητο κινείται ευθεία προς τα πίσω.

- Το εμφανιζόμενο πλάτος είναι μεγαλύτερο από το πραγματικό πλάτος του αυτοκινήτου.

B Γραμμή-οδηγός κέντρου οχήματος
Αυτή η γραμμή υποδεικνύει το κέντρο του αυτοκινήτου στο έδαφος.

C Γραμμή-οδηγός απόστασης
Υποδεικνύει την απόσταση στο πίσω τμήμα του αυτοκινήτου.

- Εμφανίζει ένα σημείο περίπου 0.5 μέτρα (1.5 ft) από το άκρο του προφυλακτήρα.

D Γραμμή-οδηγός απόστασης
Υποδεικνύει την απόσταση στο πίσω τμήμα του αυτοκινήτου.

- Εμφανίζει ένα σημείο περίπου 1 μέτρο (1.5 ft) (μπλε) από το άκρο του προφυλακτήρα.

Προφυλάξεις για το σύστημα παρακολούθησης οπισθοπορείας**Εμφάνιση περιοχής στην οθόνη**

Το σύστημα παρακολούθησης οπισθοπορείας εμφανίζει μια εικόνα της περιοχής στο πίσω τμήμα του αυτοκινήτου από τον προφυλακτήρα του.

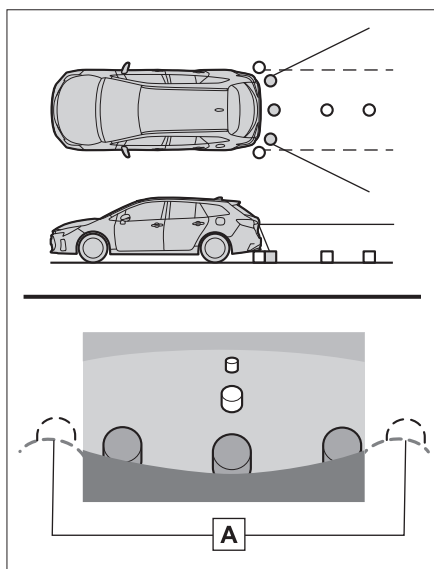
**A** Άκρες του προφυλακτήρα

- Η περιοχή γύρω και από τις δύο άκρες του προφυλακτήρα δεν εμφανίζονται.
- Η διαδικασία ρύθμισης της εικόνας συστήματος παρακολούθησης οπισθοπορείας είναι η ίδια με την διαδικασία ρύθμισης της οθόνης (→σελ.24).
- Η περιοχή που απεικονίζεται στη οθόνη μπορεί να διαφέρει ανάλογα με τις συνθήκες κατεύθυνσης του αυτοκινήτου.
- Αντικείμενα που βρίσκονται κοντά στις δύο άκρες του προφυλακτήρα ή κάτω από αυτόν δεν θα εμφανίζονται.
- Η κάμερα χρησιμοποιεί εξειδικευμένο φακό. Οι αποστάσεις μεταξύ του αυτοκινήτων και αντικειμένων ή πεζών που εμ-

φανίζεται στην οθόνη μπορεί να διαφέρει από την πραγματική.

- Αντικείμενα που βρίσκονται ψηλότερα από το ύψος της κάμερας μπορεί να μην εμφανίζονται στην οθόνη.

Κάμερα

Η κάμερα του συστήματος παρακολούθησης οπισθοπορείας βρίσκεται στο σημείο που υποδεικνύεται στην εικόνα.

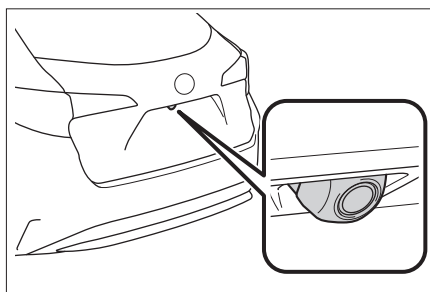
**■ Χρήση της κάμερας**

Εάν βρωμιά ή άλλα υλικά (όπως σταγονίδια νερού, χιόνι, λάσπη κλπ.) επικαθίσουν στην κάμερα δεν θα είναι δυνατή η μετάδοση καθαρής εικόνας. Σε τέτοια περίπτωση, καθαρίστε την περιοχή με αρκετή ποσότητα νερού και σκουπίστε τον φακό της κάμερας με ένα καθαρό πανί.

⚠ ΣΗΜΕΙΩΣΗ

- Το σύστημα παρακολούθησης οπισθοπορείας μπορεί να μην λειτουργήσει σωστά στις παρακάτω περιπτώσεις.
 - Εάν προκληθεί τρακάρισμα στο πίσω τμήμα του αυτοκινήτου, η θέση και η γωνία της κάμερας μπορεί να διαφοροποιηθεί.
 - Καθώς η κάμερα έχει αδιάβροχη προστασία, μην την αφαιρείτε ή την αποσυρμαολογείτε και μην πραγματοποιείτε μετατροπές σε αυτή. Κάτι τέτοιο μπορεί να προκαλέσει λανθασμένη λειτουργία της.

 **ΣΗΜΕΙΩΣΗ**

- Όταν καθαρίζετε το φακό της κάμερας ξεπλύνετε την κάμερα με αρκετή ποσότητα νερού και στην συνέχεια σκουπίστε την με ένα μαλακό και υγρό πανί. Μην τρίβετε με δύναμη την κάμερα γιατί μπορεί να προκληθούν γρατσουνιές και να μην μεταφέρει σωστή και καθαρή εικόνα.
- Μην επιτρέπετε οργανικά απορρυπαντικά, κεριά, καθαριστικό τζαμιών να πέσουν πάνω στην κάμερα. Εάν συμβεί κάτι τέτοιο, καθαρίστε άμεσα με ένα πανί.
- Εάν η θερμοκρασία διαφοροποιείται ξαφνικά, όπως όταν πέσει ζεστό νερό στο αυτοκίνητο ενώ η θερμοκρασία περιβάλλοντος είναι χαμηλή, το σύστημα δεν θα λειτουργήσει σωστά.
- Όταν πλένετε το αυτοκίνητο, μην ψεκάζετε με νερό υπό πίεση την κάμερα και την περιοχή γύρω από αυτή, γιατί μπορεί να προκληθεί δυσλειτουργία.
- Μην κτυπάτε την κάμερα με δύναμη γιατί θα προκληθεί δυσλειτουργία. Εάν συμβεί κάτι τέτοιο, απευθυνθείτε άμεσα στον Επίσημο Συνεργάτη SUZUKI για να ελέγξει το αυτοκίνητο σας.

Διαφορές μεταξύ της εικόνας στην οθόνη και της πραγματικής κατάστασης

- Οι γραμμές-οδηγοί απόστασης και πλάτους οχήματος μπορεί να μην είναι εντελώς παράλληλες με τις διαχωριστικές γραμμές της θέσης παρκαρίσματος. ακόμα και εάν φαίνεται κάτι τέτοιο. Καλό είναι να ελέγξετε και οπτικά.
- Οι αποστάσεις μεταξύ των γραμμών-οδηγών πλάτους οχήματος και των αριστερών και δεξιών διαχωριστικών γραμμών του χώρου παρκαρίσματος μπορεί να μην είναι ίσες, ακόμα και εάν φαίνεται κάτι τέτοιο. Καλό είναι ελέγξετε και οπτικά.
- Οι γραμμές-οδηγοί απόστασης δίνουν μια ένδειξη απόστασης για επίπεδο οδόστρωμα. Σε οποιαδήποτε από τις παρακάτω καταστάσεις, υπάρχει ένα πειθώριο σφάλματος μεταξύ των γραμμών-οδηγών της οθόνης και την πραγματικής απόστασης.

■ Όταν το έδαφος πίσω από το αυτοκίνητο έχει απότομη ανηφορική κλίση

Οι γραμμές-οδηγοί απόστασης θα εμφανίζονται να βρίσκονται κοντύτερα στο αυτοκίνητο από ότι στην πραγματικότητα. Εξαιτίας αυτού, τα αντικείμενα θα εμφανίζονται να βρίσκονται μακρύτερα από όσο πραγματικά είναι. Με τον ίδιο τρόπο, θα υπάρχει ένα περιθώριο σφάλματος μεταξύ των γραμμών-οδηγών και της πραγματικής απόστασης στο δρόμο.

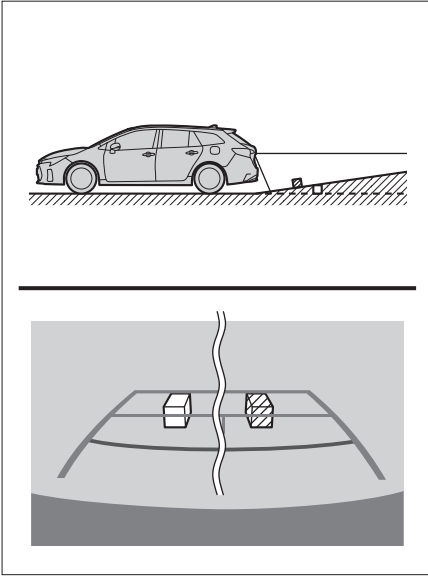

■ Όταν το έδαφος πίσω από το αυτοκίνητο έχει απότομη κατηφορική κλίση

Οι γραμμές-οδηγοί απόστασης θα εμφανίζονται να βρίσκονται μακρύτερα στο αυτοκίνητο από ότι στην πραγματικότητα. Εξαιτίας αυτού, τα αντικείμενα θα εμφανίζονται να βρίσκονται κοντύτερα από όσο πραγματικά είναι. Με τον ίδιο τρόπο, θα υπάρχει ένα περιθώριο σφάλματος μεταξύ των γραμμών-οδηγών και της πραγματικής απόστασης στο δρόμο.

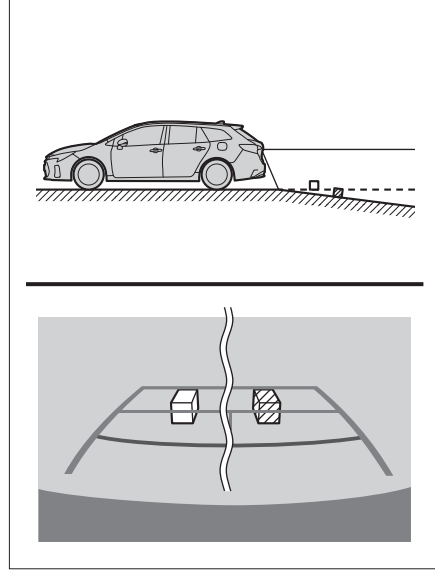

5-1. Σύστημα παρακολούθησης οπισθοπορείας 101

■ Όταν κάποιο τμήμα του αυτοκινήτου γέρνει

Όταν κάποιο τμήμα του αυτοκινήτου γέρνει εξαιτίας του αριθμού των επιβατών ή της κατανομής του φορτίου σε αυτό, υπάρχει ένα περιθώριο σφάλματος μεταξύ των σταθερών γραμμών-οδηγών στην οθόνη και της πραγματικής απόστασης στον δρόμο.

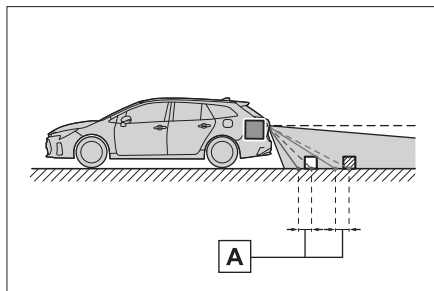

A Περιθώριο σφάλματος

■ Όταν πλησιάζετε σε τρισδιάστατα αντικείμενα

Οι γραμμές-οδηγοί εμφανίζονται βάσει των επίπεδων αντικειμένων (όπως το οδόστρωμα). Δεν είναι δυνατός ο καθορισμός της θέσης αντικειμένων τρισδιάστατων (όπως οχήματα) χρησιμοποιώντας τις γραμμές-οδηγούς πλάτους οχήματος και τις γραμμές-οδηγούς απόστασης. Όταν προσεγγίζετε ένα τρισδιάστατο αντικείμενο (όπως την καρότσα ενός φορτηγού), προσέξτε ιδιαίτερα τα παρακάτω.

■ Γραμμές-οδηγοί πλάτους αυτοκινήτου

Ελέγξτε οπτικά το χώρο γύρω και πίσω από το αυτοκίνητο. Στην περίπτωση που υποδεικνύεται παρακάτω, το φορτηγό φαίνεται να βρίσκεται εξωτερικά από τις γραμμές-οδηγούς πλάτους και το αυτοκίνητο δεν φαίνεται ότι θα κτυπήσει στο φορτηγό. Όμως, το πίσω τμήμα του φορτηγού βρίσκεται πάνω από τις γραμμές-οδηγούς πλάτους. Στην πραγματικότητα εάν κάνετε όπισθεν όπως υποδεικνύεται από τις γραμμές-οδηγούς πλάτους, το αυτοκίνητο θα κτυπήσει στο φορτηγό.

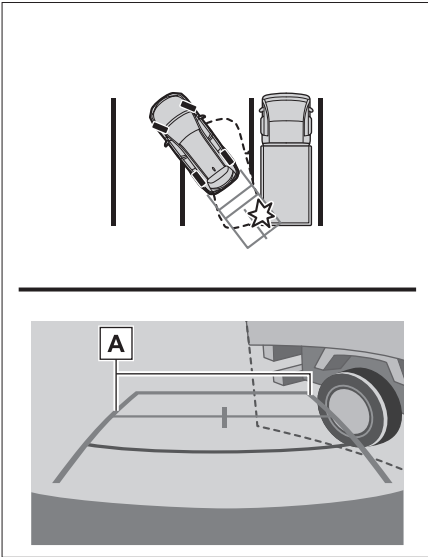

A Γραμμές-οδηγοί πλάτους αυτοκινήτου

■ Γραμμές-οδηγοί απόστασης

Ελέγξτε οπτικά το χώρο γύρω και πίσω από το αυτοκίνητο. Στην οθόνη εμφανίζεται ότι το φορτηγό είναι παρκαρισμένο στο σημείο **B**. Όμως, στην πραγματικότητα εάν κινηθείτε με όπισθεν μέχρις το σημείο **A**, θα κτυπήσετε στο φορτηγό.

Στην οθόνη εμφανίζεται ότι το **A** είναι κοντύτερα και το **C** βρίσκεται μακρύτερα. Όμως, στην πραγματικότητα η απόσταση μέχρι το **A** και **C** είναι η ίδια και το **B** είναι μακρύτερα από το **A** και το **C**.

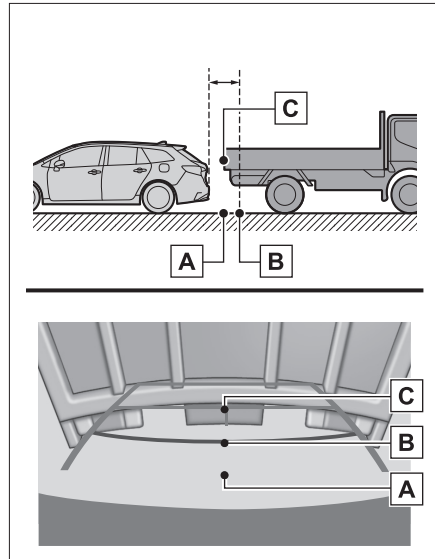

5-1. Σύστημα παρακολούθησης οπισθοπορείας 103

Σημεία που θα πρέπει να γνωρίζετε

Εάν παρατηρήσετε κάποια συμπτώματα

Εάν παρατηρήσετε κάποιο από τα παρακάτω συμπτώματα, ανατρέξτε στην αιτία και την λύση και στην συνέχεια επανελέγξτε.

Εάν το σύμπτωμα δεν αποκατασταθεί με αυτόν τον τρόπο, θα πρέπει να απευθυνθείτε στον Επίσημο Συνεργάτη SUZUKI για να ελέγξει το αυτοκίνητο σας.

Σύμπτωμα	Πιθανή αιτία	Λύση
Η εικόνα είναι δυσδιάκριτη	<ul style="list-style-type: none"> Ο χώρος που βρίσκεται το αυτοκίνητο είναι σκοτεινός. Η θερμοκρασία γύρω από τον φακό της κάμερας είναι πολύ υψηλή ή πολύ χαμηλή. Η θερμοκρασία περιβάλλοντος είναι πολύ χαμηλή. Βρέχει ή έχει υψηλή υγρασία. Ξένα υλικά (λάσπη κλπ.) έχουν επικαλύψει την κάμερα. Το ηλιακό φως ή προβολείς άλλου οχήματος πέφτουν απευθείας πάνω στην κάμερα. Το αυτοκίνητο βρίσκεται σε χώρο που φωτίζεται με λάμπες φθορίου, ιωδίου κλπ. 	Κινηθείτε με όπισθεν ενώ ταυτόχρονα ελέγχετε οπτικά το χώρο γύρω από το αυτοκίνητο σας. (Ξαναχρησιμοποιήστε την οθόνη του συστήματος μόλις οι συνθήκες βελτιωθούν). Η διαδικασία για την ρύθμιση της ποιότητας της εικόνας του συστήματος παρακολούθησης οπισθοπορείας είναι ίδια με την διαδικασία ρύθμισης της οθόνης (→σελ.24).
Η εικόνα είναι θολή	Βρωμιά ή άλλα υλικά (όπως σταγόνες νερού, χιόνι, λάσπη κλπ.) έχουν συσσωρευθεί στην κάμερα.	Ξεπλύνετε την κάμερα με αρκετή ποσότητα νερού και στην συνέχεια σκουπίστε τον φακό με ένα καθαρό και υγρό πανί.
Η εικόνα δεν είναι ευθυγραμμισμένη	Η κάμερα ή η περιοχή που αυτή βρίσκεται έχει δεχτεί ένα δυνατό κτύπημα.	Απευθυνθείτε στον Επίσημο Συνεργάτη SUZUKI για να ελέγξει το αυτοκίνητο σας.

104 5-1. Σύστημα παρακολούθησης οπισθοπορείας

Σύμπτωμα	Πιθανή αιτία	Λύση
Οι σταθερές γραμμές-οδηγοί είναι εκτός ευθυγράμμισης	Η θέση της κάμερας δεν είναι ευθυγραμμισμένη.	Απευθυνθείτε στον Επίσημο Συνεργάτη SUZUKI για να ελέγξει το αυτοκίνητο σας.
	<ul style="list-style-type: none">• Το αυτοκίνητο γέρνει (υπάρχει βαρύ φορτίο σε αυτό, η πίεση ενός ελαστικού είναι χαμηλή λόγω κλαταρίσματος κλπ.).• Το αυτοκίνητο βρίσκεται σε δρόμο με κλίση.	Εάν συμβαίνει κάτι τέτοιο λόγω αυτών των αιτιών, δεν υπάρχει δυσλειτουργία. Κινηθείτε με όπισθεν ελέγχοντας οπτικά το χώρο γύρω από το αυτοκίνητο σας.

Τηλέφωνο**6****105****6-1. Λειτουργία τηλεφώνου (Σύστημα hands-free για κινητά τηλέφωνα)**

- Σύντομος οδηγός **106**
Μερικά βασικά στοιχεία **107**
Πραγματοποίηση τηλεφωνικής κλήσης μέσω συστήματος Bluetooth® hands-free **111**
Λήψη τηλεφωνικής κλήσης μέσω συστήματος Bluetooth® hands-free **114**
Συνομιλία μέσω συστήματος Bluetooth® hands-free **115**
Λειτουργία μηνυμάτων συστήματος Bluetooth® hands-free **117**

6-2. Ρυθμίσεις

- Ρυθμίσεις τηλεφώνου **122**

6-3. Τι να κάνετε εάν...

- Διάγνωση βλαβών **131**

6**Τηλέφωνο**

Σύντομος οδηγός**Λειτουργία οθόνης κινητού**

Η οθόνη του τηλεφώνου μπορεί να εμφανιστεί με τους παρακάτω τρόπους:

- ▶ Από το μπουτόν "PHONE"
- 1 Πατήστε το μπουτόν "PHONE".

- ▶ Από το μπουτόν "MENU"
- 1 Πατήστε το μπουτόν "MENU" και στην συνέχεια επιλέξτε "Τηλέφωνο".

**Λειτουργία συστήματος Bluetooth® Hands-free**

Οι παρακάτω λειτουργίες μπορούν να χρησιμοποιηθούν στην λειτουργία τηλεφώνου:

- Καταχώρηση/Σύνδεση μιας συσκευής Bluetooth® (→σελ.26).

- Πραγματοποίηση μιας κλήσης μέσω συστήματος Bluetooth® hands-free (→σελ.111).

- Απάντηση μιας κλήσης μέσω συστήματος Bluetooth® hands-free (→σελ.114).

- Συνομιλία μέσω συστήματος Bluetooth® hands-free (→σελ.115).

Λειτουργία μηνυμάτων

Οι παρακάτω λειτουργίες μπορούν να πραγματοποιηθούν:

- Χρήση λειτουργίας μηνυμάτων μέσω συστήματος Bluetooth® (→σελ.117).

Ρύθμιση τηλεφώνου

Οι παρακάτω ρυθμίσεις μπορούν να πραγματοποιηθούν στο σύστημα:

- Ρυθμίσεις τηλεφώνου (→σελ.122)

- Ρυθμίσεις Bluetooth® (→σελ.30)

6-1. Λειτουργία τηλεφώνου (Σύστημα hands-free για κινητά τηλέφωνα)

Μερικά βασικά στοιχεία

Το σύστημα hands-free επιτρέπει να πραγματοποιήσετε ή να απαντήσετε σε τηλεφωνικές κλήσεις χωρίς να χρειάζεται να απομακρύνετε τα χέρια σας από το τιμόνι.

Αυτό το σύστημα υποστηρίζει λειτουργία Bluetooth®. Το Bluetooth® είναι ένα σύστημα ασύρματης μεταφοράς δεδομένων που επιτρέπει στα κινητά τηλέφωνα να λειτουργούν χωρίς να είναι συνδεδεμένα μέσω καλωδίου ή να είναι τοποθετημένα σε ειδική βάση.

Η διαδικασία λειτουργίας του τηλεφώνου περιγράφεται και επεξηγείται σε αυτό το κεφάλαιο.

Όταν έχει πραγματοποιηθεί σύνδεση Apple CarPlay, οι λειτουργίες του τηλεφώνου θα πραγματοποιούνται από την εφαρμογή Apple CarPlay αντί του συστήματος hands-free.

*: Αυτή η λειτουργία μπορεί να μην είναι διαθέσιμη σε ορισμένες περιοχές ή χώρες.

- Το σύστημα αυτό δεν είναι εγγυημένο ότι θα λειτουργεί με όλες τις συσκευές Bluetooth®.
- Εάν το κινητό σας τηλέφωνο δεν υποστηρίζει λειτουργία Bluetooth®, αυτό το σύστημα δεν λειτουργεί.
- Στις παρακάτω περιπτώσεις, το σύστημα μπορεί να μην λειτουργήσει:
- Το κινητό τηλέφωνο είναι απενεργοποιημένο.
- Η παρούσα θέση είναι εκτός της ζώνης επικοινωνίας.
- Το κινητό τηλέφωνο δεν είναι συνδεδεμένο.
- Το κινητό τηλέφωνο έχει χαμηλή στάθμη μπαταρίας.
- Όταν χρησιμοποιείτε ταυτόχρονα το σύστημα hands-free ή το Bluetooth® και τις λειτουργίες Wi-Fi®, μπορεί να παρουσια-

στούν τα παρακάτω προβλήματα:

- Η σύνδεση Bluetooth® μπορεί να διακοπεί.
- Μπορεί να ακούγονται παράσιτα από την αναπαραγωγή ήχου της συσκευής Bluetooth®.
- Μπορεί να ακούγεται θόρυβος κατά την διάρκεια μιας τηλεφωνικής κλήσης.
- Η λειτουργία Bluetooth® χρησιμοποιεί συχνότητες 2.4 GHz. Εάν χρησιμοποιούνται ταυτόχρονα μία σύνδεση Wi-Fi® και μια σύνδεση Bluetooth® αυτές μπορεί να επηρεαστούν.
- Εάν προτίθεστε να συνδέσετε μια συσκευή Bluetooth® στο αυτοκίνητο ενώ υπάρχει συνδεδεμένη και άλλη συσκευή Bluetooth® ή χρησιμοποιείτε το σύστημα hands-free ή την εφαρμογή Miracast®, η ταχύτητα επικοινωνίας μπορεί να μειωθεί ή να δημιουργηθούν δυσλειτουργίες όπως η παραμόρφωση της εικόνας ή διακοπές ήχου. Εάν μια συσκευή Bluetooth® είναι συνδεδεμένη στο σύστημα, οι παρεμβολές που πιθανώς προκαλεί μπορούν να μειωθούν. Όταν μεταφέρετε μια συσκευή Bluetooth® με την σύνδεση ενεργή, βεβαιωθείτε ότι την συνδέσατε στο σύστημα ή ότι απενεργοποιήσατε την λειτουργία Bluetooth®.
- Όταν μια συσκευή συνδεθεί μέσω Bluetooth®, το εικονίδιο Bluetooth® θα εμφανιστεί στην γραμμή κατάστασης με μπλε χρώμα (→σελ. 11).

⚠️ ΠΡΟΕΙΔΟΠΟΙΗΣΗ

- Όταν οδηγείτε μην χειρίζεστε ένα κινητό τηλέφωνο.
- Το ηχοσύστημα είναι εξοπλισμένο με κεραίες συστήματος Bluetooth®. Άτομα που φέρουν βηματοδότη ή άλλη ιατρική ηλεκτρονική συσκευή θα πρέπει να διατηρούν μια κατάλληλη απόσταση από τις κεραίες του συστήματος Bluetooth®. Τα ραδιοκύματα μπορεί να επηρεάσουν τις συσκευές αυτές.

▲ ΠΡΟΕΙΔΟΠΟΙΗΣΗ

- Προτού χρησιμοποιήσετε συσκευές Bluetooth® οι χρήστες ιατρικών ηλεκτρονικών συσκευών όπως βηματοδότες θα πρέπει να συμβουλευθούν τον κατασκευαστή των συσκευών αυτών σχετικά με την λειτουργία τους κάτω από την επήρεια ραδιοκυμάτων. Τα ραδιοκύματα μπορούν να έχουν απρόσμενες συνέπειες στην λειτουργία αυτών των ιατρικών συσκευών.

▲ ΣΗΜΕΙΩΣΗ

- Μην αφήνετε το κινητό σας τηλέφωνο μέσα στο αυτοκίνητο. Οι υψηλές θερμοκρασίες που δημιουργούνται στο εσωτερικό του μπορεί να προκαλέσουν ζημιά στο κινητό τηλέφωνο.

Καταχώρηση/Σύνδεση κινητού τηλεφώνου Bluetooth®

Για την χρήση του συστήματος hands-free για κινητά τηλέφωνα, είναι απαραίτητο να καταχωρήσετε το κινητό τηλέφωνο στο σύστημα (→σελ.26).

■ Σύνδεση μιας συσκευής Bluetooth®

► Καταχώρηση μιας επιπρόσθετης συσκευής

- 1 Εμφανίστε την αρχική οθόνη του τηλεφώνου (→σελ.106).
 - 2 Επιλέξτε “Επιλογή συσκευής”.
 - 3 Επιλέξτε “Προσθήκη συσκευής”.
- Όταν υπάρχει συνδεδεμένη μια άλλη συσκευή Bluetooth®, θα εμφανιστεί η οθόνη επιβεβαίωσης. Για να αποσυνδέσετε την συσκευή, επιλέξτε “Ναι”.

- Στο σύστημα μπορούν να καταχωρηθούν μέχρι 5 συσκευές Bluetooth®. Εάν έχει καταχωρηθεί ο μέγιστος αριθμός συσκευών, δεν μπορεί να πραγματοποιηθεί καταχώρηση άλλης συσκευής από την αρχική οθόνη.

- 4 Ακολουθήστε τα βήματα στο “Καταχώρηση μιας συσκευής Bluetooth® για πρώτη φορά” από το βήμα 5 (→σελ.26).

► Επιλογή μιας καταχωρημένης συσκευής

- 1 Εμφανίστε την αρχική οθόνη τηλεφώνου (→σελ.106).
- 2 Επιλέξτε “Επιλογή συσκευής”.
- 3 Επιλέξτε την συσκευή που επιθυμείτε να συνδέσετε.
- 4 Ελέγξτε ότι εμφανίζεται η οθόνη επιβεβαίωσης μόλις η σύνδεση ολοκληρωθεί.

- Εάν εμφανιστεί μήνυμα σφάλματος, ακολουθήστε τις οδηγίες και δοκιμάστε και πάλι.

■ Εμφάνιση κατάστασης σύνδεσης τηλεφώνου Bluetooth®

Η κατάσταση σύνδεσης ενός Bluetooth® τηλεφώνου εμφανίζεται στο πάνω δεξί τμήμα της οθόνης (→σελ.11).

Χρήση διακόπτη τηλεφώνου/ μικροφώνου

■ Διακόπτης τιμονιού

Πατώντας τον διακόπτη τηλεφώνου, μπορείτε να απαντήσετε ή να ολοκληρώσετε μία κλήση χωρίς να χρειάζεται να απομακρύνετε τα χέρια σας από το τιμόνι.

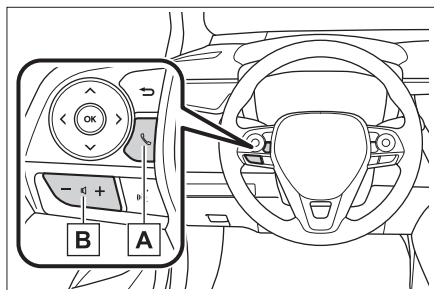

A Διακόπτης τηλεφώνου

- Εάν ο διακόπτης πατηθεί κατά την διάρκεια μιας συνομιλίας, η κλήση θα ολοκληρωθεί.
- Εάν ο διακόπτης πατηθεί όταν υπάρχει εισερχόμενη κλήση, η κλήση θα απαντηθεί.
- Εάν ο διακόπτης πατηθεί όταν υπάρχει κλήση σε αναμονή, η κλήση θα απαντηθεί.
- Ανάλογα με το σύστημα, εάν ο διακόπτης πατηθεί όταν έχει καταχωρηθεί σύνδεση Apple CarPlay, η οθόνη της εφαρμογής Apple CarPlay θα εμφανιστεί στην οθόνη του συστήματος*.

B Διακόπτης έντασης ήχου

- Πατήστε την πλευρά "+" για να αυξήσετε την ένταση ήχου.
- Πατήστε την πλευρά "-" για να μειώσετε την ένταση ήχου.

*: Αυτή η λειτουργία δεν είναι διαθέσιμη σε μερικές περιοχές ή και χώρες.

■ Μικρόφωνο

Το μικρόφωνο χρησιμοποιείται για να συνομιλήσετε στο τηλέφωνο.

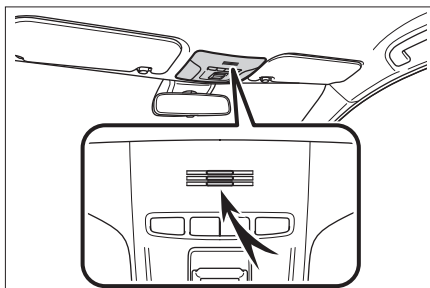

- Η φωνή του συνομιλητή θα ακούγεται μέσα από τα εμπρός ηχεία του αυτοκινήτου. Το οπτικοακουστικό σύστημα του αυτοκινήτου θα σιγασθεί κατά την διάρκεια τηλεφωνικών συνομιλιών ή όταν χρησιμοποιείται η λειτουργία φωνητικών εντολών.
- Να μιλάτε εναλλακτικά με τον συνομιλητή σας. Εάν μιλάτε ταυτόχρονα, μπορεί ο συνομιλητής να μην σας ακούει (αυτό δεν είναι δυσλειτουργία).
- Να διατηρείτε την ένταση της κλήσης σε χαμηλό επίπεδο. Σε διαφορετική περίπτωση, η φωνή του συνομιλητή σας μπορεί να ακούγεται έξω από το αυτοκίνητο και η ηχώ να αυξάνεται. Όταν συνομιλείτε να μιλάτε καθαρά προς το μικρόφωνο.
- Ο συνομιλητής σας μπορεί να μην ακούει καθαρά όταν:
 - Οδηγείτε σε χωματόδρομο (ο θόρυβος είναι υπερβολικός).
 - Οδηγώντας με υψηλή ταχύτητα.
 - Τα παράθυρα είναι ανοικτά.
 - Οι αυλοί του κλιματιστικού είναι ρυθμισμένοι προς το μικρόφωνο.
 - Ο ήχος του ανεμιστήρα του κλιματιστικού είναι δυνατός.
- Μπορεί να υπάρχει αρνητική επίδραση στην ποιότητα του ήχου λόγω του τηλεφώνου και/ή του δικτύου που χρησιμοποιείται.

⚠ ΣΗΜΕΙΩΣΗ

- Μην αγγίζετε ή τοποθετείτε αιχμηρά αντικείμενα στο μικρόφωνο. Μπορεί να προκληθεί δυσλειτουργία.

Σύστημα φωνητικών εντολών

Πατήστε το διακόπτη ομιλίας για να λειτουργήσει το σύστημα φωνητικών εντολών.

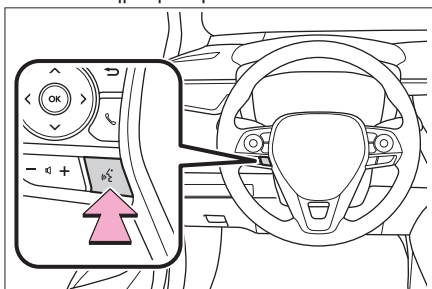

- Το σύστημα φωνητικών εντολών και η λίστα εντολών του μπορεί να λειτουργήσει (→σελ.90).

Σχετικά με τις επαφές του τηλεφωνικού καταλόγου

- Τα παρακάτω δεδομένα αποθηκεύονται για κάθε καταχωρημένο τηλέφωνο. Όταν συνδεθεί ένα άλλο τηλέφωνο, τα παρακάτω δεδομένα δεν μπορούν να εμφανιστούν:
 - Δεδομένα επαφών
 - Ιστορικό κλήσεων
 - Δεδομένα αγαπημένων
 - Δεδομένα εικόνων
 - Όλες οι ρυθμίσεις του τηλεφώνου
 - Ρυθμίσεις μηνυμάτων.
- Όταν η καταχώρηση ενός τηλεφώνου διαγράφει, τα παραπάνω δεδομένα επίσης διαγράφονται.

Όταν μεταπωλείτε ή αποσύρετε το αυτοκίνητο

Ένας μεγάλος όγκος προσωπικών δεδομένων είναι καταχωρημένα εφόσον χρησιμοποιείτε το σύστημα hands-free. Όταν πρόκειται να μεταπωλήσετε ή να αποσύρετε το αυτοκίνητο σας, αρχικοποιήστε τα δεδομένα (→σελ.50).

- Τα παρακάτω δεδομένα στο σύστημα μπορούν να αρχικοποιηθούν:
 - Δεδομένα επαφών
 - Δεδομένα ιστορικού κλήσεων
 - Δεδομένα αγαπημένων
 - Δεδομένα εικόνων
 - Όλες οι ρυθμίσεις του τηλεφώνου
 - Ρυθμίσεις μηνυμάτων
- Εάν πραγματοποιηθεί αρχικοποίηση, όλα τα δεδομένα και οι ρυθμίσεις θα διαγραφούν. Δώστε ιδιαίτερη προσοχή όταν αρχικοποιείτε τα δεδομένα.

Πραγματοποίηση τηλεφωνικής κλήσης μέσω συστήματος Bluetooth® hands-free

Εφόσον έχει καταχωρηθεί ένα τηλέφωνο Bluetooth®, μπορεί να πραγματοποιηθεί μια κλήση με το σύστημα hands-free. Υπάρχουν διάφοροι τρόποι για την πραγματοποίηση κλήσεων όπως περιγράφονται παρακάτω.

Τρόποι κλήσης μέσω τηλεφώνου Bluetooth®

- 1 Εμφανίστε την αρχική οθόνη τηλεφώνου (→σελ.106).
- 2 Επιλέξτε τον επιθυμητό τρόπο κλήσης.

■ Τρόποι κλήσης μέσω οθόνης τηλεφώνου

- Μέσω ιστορικού κλήσεων (→σελ.111)
 - Μέσω αγαπημένων (→σελ.112)
 - Μέσω λίστας επαφών (→σελ.112)
 - Μέσω πληκτρολογίου (→σελ.113)
 - Μέσω μηνύματος (→σελ.120)
- **Επίσης είναι διαθέσιμες οι παρακάτω λίστες από την οθόνη κάθε λειτουργίας**
- Μέσω συστήματος φωνητικών εντολών (→σελ.90)
 - Μέσω αρχικής οθόνης (→σελ.113)

Μέσω ιστορικού κλήσεων

Μέχρι και 45 αριθμοί τηλεφώνων από το ιστορικό κλήσεων (αναπάντητες, εισερχόμενες και εξερχόμενες) μπορούν να επιλεγούν.

- 1 Εμφανίστε την αρχική οθόνη τηλεφώνου (→σελ.106).
- 2 Επιλέξτε “Ιστορικό” και επιλέξτε την επιθυμητή επαφή.
- Εάν επιλεγεί μια μη καταχωρημένη στο τηλεφωνικό κατάλογο επαφή θα εμφανιστεί σαν “Άγνωστη επαφή”. Στη περίπτωση αυτή, επιλέξτε τον αριθμό για να πραγματοποιήσετε σωστά την κλήση σας.
- 3 Ελέγξτε ότι εμφανίζεται η οθόνη κλήσης.

- Τα εικονίδια τύπου κλήσης εμφανίζονται.

 : Αναπάντητη κλήση

 : Εισερχόμενη κλήση

 : Εξερχόμενη κλήση

- Όταν πραγματοποιείτε μία κλήση στον ίδιο αριθμό συνεχόμενα, μόνο η τελευταία προσπάθεια θα εμφανίζεται στο ιστορικό κλήσεων.
- Όταν ληφθεί μια κλήση που ο αριθμός είναι καταχωρημένος στον τηλεφωνικό κατάλογο, θα εμφανιστεί το όνομα.
- Κλήσεις με εμφάνιση των αριθμών τους επίσης αποθηκεύονται στο σύστημα.
- Διεθνείς κλήσεις μπορεί να μην είναι δυνατόν να πραγματοποιηθούν, ανάλογα με τον τύπο τηλεφώνου Bluetooth® που διαθέτετε.
- Η λίστα ομαδοποιεί επαφές με τον ίδιο αριθμό κλήσης ή τύπο. Για παράδειγμα, δύο κλήσεις από το κινητό τηλέφωνο ενός πχ. Γιάννη θα εμφανίζεται ως εξής: Γιάννης (2).

Μέσω λίστας αγαπημένων

Μπορείτε να πραγματοποιήσετε κλήσεις χρησιμοποιώντας τις καταχωρημένες επαφές από ένα τηλεφωνικό κατάλογο (→σελ.128).

- 1 Εμφανίστε την αρχική οθόνη τηλεφώνου (→σελ.106).
- 2 Επιλέξτε “Αγαπημένα” και στην συνέχεια την επαφή που θέλετε να καλέσετε.
- 3 Επιλέξτε τον αριθμό που θέλετε να καλέσετε.
- 4 Ελέγξτε ότι η οθόνη κλήσης εμφανίζεται.

Μέσω λίστας επαφών

Μπορείτε να πραγματοποιήσετε κλήσεις χρησιμοποιώντας τις καταχωρημένες επαφές που μεταφέρθηκαν από ένα καταχωρημένο κινητό τηλέφωνο (→σελ.124).

Μέχρις και 5000 επαφές (με μέγιστο 4 αριθμούς και διευθύνσεις e-mail ανά επαφή) μπορούν να καταχωρηθούν στην λίστα επαφών.

- 1 Εμφανίστε την αρχική οθόνη τηλεφώνου (→σελ.106).
- 2 Επιλέξτε “Επαφές” και στην συνέχεια την επαφή που επιθυμείτε να καλέσετε.
- 3 Επιλέξτε τον αριθμό που θέλετε να καλέσετε.

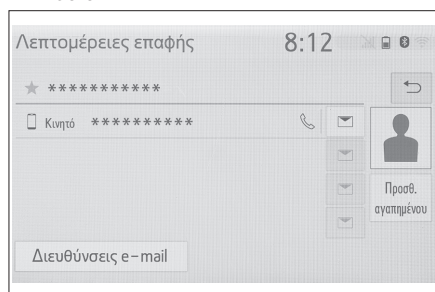

“Προσθέστε αγαπημένο/Αφαιρέστε αγαπημένο”:

Επιλέξτε να καταχωρήσετε/αφαιρέσετε την επαφή από την λίστα αγαπημένων (→σελ.128).

“Διευθύνσεις e-mail”: Επιλέξτε για να εμφανιστούν όλες οι διευθύνσεις e-mail της επαφής.

- 4 Ελέγξτε ότι εμφανίζεται η οθόνη κλήσης.

Όταν η λίστα επαφών δεν περιέχει δεδομένα

- Όταν η “Αυτόματη μεταφορά” για τηλέφωνα Bluetooth® συμβατά με PBAP είναι ενεργή (→σελ.125)
Οι επαφές μεταφέρονται αυτόματα.
- Όταν η “Αυτόματη μεταφορά” για τηλέφωνα Bluetooth® συμβατά με PBAP είναι ανενεργή (→σελ.125)

- 1 Επιλέξτε το επιθυμητό στοιχείο.

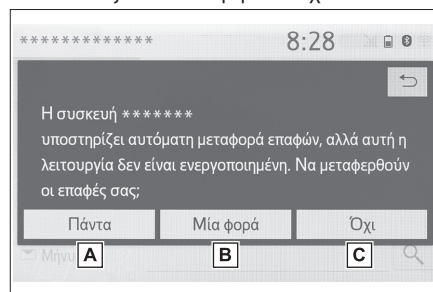

- A** Επιλέξτε να γίνεται πάντοτε αυτόματη μεταφορά δεδομένων επαφών από ένα συνδεδεμένο τηλέφωνο.
- B** Επιλέξτε να γίνει μια φορά η μεταφορά δεδομένων επαφών από ένα συνδεδεμένο τηλέφωνο.
- C** Επιλέξτε για να ακυρωθεί η μεταφορά δεδομένων.

6-1. Λειτουργία τηλεφώνου (Σύστημα hands-free για κινητά τηλέφωνα)

- 2 Ελέγξτε ότι εμφανίζεται η οθόνη επιβεβαίωσης όταν η λειτουργία ολοκληρωθεί.

■ Για τηλέφωνα Bluetooth® μη συμβατά με PBAP αλλά συμβατά με OPP

- 1 Επιλέξτε το επιθυμητό στοιχείο.

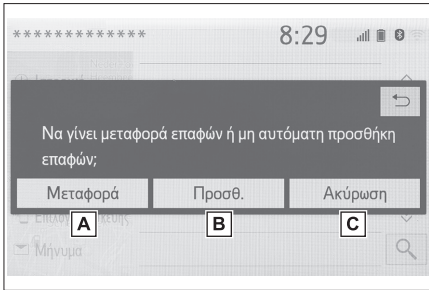

- A** Επιλέξτε μεταφορά επαφών από το συνδεδεμένο κινητό τηλέφωνο. Μεταφορά των δεδομένων επαφών στο σύστημα μέσω Bluetooth® τηλεφώνου.

- B** Επιλέξτε για να προσθέσετε μια νέα επαφή χειροκίνητα. Ακολουθήστε τα βήματα στο "Καταχώρηση νέας επαφής στην λίστα επαφών" από το βήμα 2 (→σελ.127).

- C** Επιλέξτε για να ακυρώσετε την μεταφορά.

- Εάν το κινητό τηλέφωνο δεν είναι συμβατό με PBAP ή OPP, οι επαφές δεν μπορούν να μεταφερθούν χρησιμοποιώντας την λειτουργία Bluetooth®. Αλλά οι επαφές θα μεταφερθούν μέσω συσκευής USB (→σελ.126).
- Ανάλογα με τον τύπο του τηλεφώνου Bluetooth®:
- Μπορεί να είναι αναγκαίο να πραγματοποιήσετε επιπλέον βήματα στο τηλέφωνο κατά την μεταφορά των δεδομένων.
- Η καταχωρημένη εικόνα στην λίστα επαφών μπορεί να μην μεταφερθεί ανάλογα με το τηλέφωνο Bluetooth® που είναι συνδεδεμένο.

Μέσω πληκτρολογίου

- 1 Εμφανίστε την οθόνη τηλεφώνου (→σελ.106).
 - 2 Επιλέξτε "Πληκτρολόγιο" και εισάγετε τον αριθμό τηλεφώνου.
 - 3 Επιλέξτε ή πατήστε τον διακόπτη στο πμόνι.
 - 4 Ελέγξτε ότι εμφανίζεται η οθόνη κλήσης.
- Ανάλογα με τον τύπο Bluetooth® τηλεφώνου που είναι συνδεδεμένο, μπορεί να χρειάζεται να πραγματοποιήσετε επιπλέον βήματα στο τηλέφωνο.

Μέσω αρχικής οθόνης

- 1 Εμφανίστε την αρχική οθόνη (→σελ.19).
 - 2 Επιλέξτε την επαφή που επιθυμείτε.
 - 3 Ελέγξτε ότι η οθόνη κλήσης εμφανίζεται.
- Καταχώρηση νέας επαφής
- 1 Επιλέξτε και κρατήστε πατημένο το μπουτόν οθόνης για να προσθέσετε μια επαφή.
 - 2 Επιλέξτε την επιθυμητή επαφή.
 - 3 Επιλέξτε τον αριθμό τηλεφώνου.

- Εάν δεν υπάρχει καμιά επαφή στην λίστα, οι επαφές δεν μπορούν να καταχωρηθούν στην αρχική οθόνη.
- Δεν μπορεί να πραγματοποιηθεί καταχώρηση επαφής στην αρχική οθόνη όταν οδηγείτε.

Λήξη τηλεφωνικής κλήσης μέσω συστήματος Bluetooth® hands-free

Όταν λαμβάνετε μια εισερχόμενη κλήση, η παρακάτω οθόνη εμφανίζεται μαζί με έναν ήχο.

Εισερχόμενες κλήσεις

- 1 Επιλέξτε “Απάντηση” ή πατήστε το διακόπτη  στο τιμόνι για να απαντήσετε.

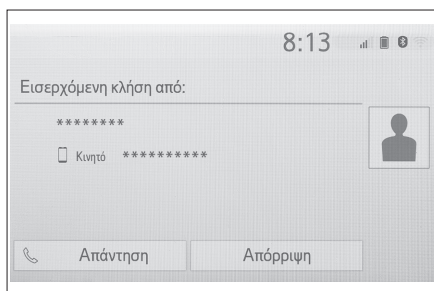

“Απόρριψη”: Επιλέξτε για να απορρίψετε την εισερχόμενη κλήση.

Για να ρυθμίσετε την ένταση ήχου μιας εισερχόμενης κλήσης:

Στρέψτε τον διακόπτη “POWER VOLUME” ή χρησιμοποιήστε τον διακόπτη έντασης ήχου στο τιμόνι.

- Κατά την διάρκεια διεθνών κλήσεων, το όνομα ή ο αριθμός του καλούντος μπορεί να μην εμφανίζεται σωστά ανάλογα με τον τύπο συσκευής Bluetooth® που διαθέτετε.
- Η κατάσταση εμφάνισης μιας εισερχόμενης κλήσης μπορεί να ορισθεί (→σελ.123).

- Ο ήχος κουδουνίσματος εισερχόμενης κλήσης μπορεί να ορισθεί από την οθόνη ρυμίσεων ήχου.

Ανάλογα με τον τύπο τηλεφώνου Bluetooth® το σύστημα και το τηλέφωνο μπορεί να ηχούν ταυτόχρονα κατά την λήψη μιας εισερχόμενης κλήσης (→σελ.122).

6-1. Λειτουργία τηλεφώνου (Σύστημα hands-free για κινητά τηλέφωνα) 115

Συνομιλία μέσω συστήματος Bluetooth® hands-free

Κατά την συνομιλία στο τηλέφωνο, η παρακάτω οθόνη εμφανίζεται. Οι περιγραφόμενες λειτουργίες μπορούν να πραγματοποιηθούν μέσω αυτής της οθόνης.

Λειτουργία οθόνης κλήσης

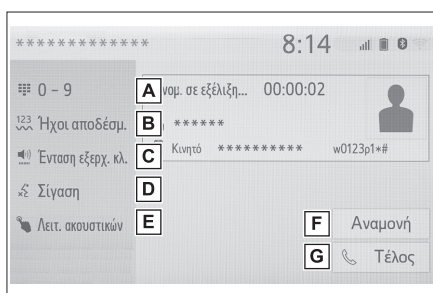

A Επιλέξτε να εμφανιστεί το πληκτρολόγιο για να αποστείλετε ένα τόνο (→σελ.115).

B Επιλέξτε για να αποστείλετε τόνους. Αυτό το μπουτόν εμφανίζεται μόνο όταν ένας αριθμός που περιλαμβάνει ένα (w) καλείται μέσω λειτουργίας hands-free (→σελ.115).

C Επιλέξτε για να ρυθμίσετε την ένταση ήχου που ο συνομιλητής σας λαμβάνει μέσω των ηχείων του (→σελ.116).

D Επιλέξτε για να σιγάσετε τον ήχο που λαμβάνει ο συνομιλητής σας.

E Επιλέξτε για να αλλάξετε κατάσταση ακουστικού μεταξύ του hands-free και του κινητού τηλεφώνου σας.

F Επιλέξτε για να θέσετε μια κλήση σε αναμονή. Για να ακυρώσετε αυτή την λειτουργία, επιλέξτε "Ενεργοποίηση".

G Επιλέξτε για να ολοκληρώσετε την κλήση.

- Όταν ένα κινητό τηλέφωνο αλλάξει σε χρήση hands-free, η οθόνη λειτουργίας hands-free θα εμφανιστεί καθώς και οι ενέργειες που μπορούν να πραγματοποιηθούν στην οθόνη.
- Η εναλλαγή μεταξύ χρήσης hands-free και τηλεφώνου μπορεί να πραγματοποιηθούν απευθείας από το κινητό τηλέφωνο.
- Οι τρόποι μεταφοράς και λειτουργιών θα διαφέρουν ανάλογα με τον τύπο τηλεφώνου Bluetooth® που διαθέτετε.
- Για την λειτουργία του κινητού τηλεφώνου, ανατρέξτε στις οδηγίες χρήσης που το συνοδεύουν.

Αποστολή τόνων

■ Μέσω πληκτρολογίου

- 1 Επιλέξτε "0 - 9".
- 2 Εισάγετε τον αριθμό που επιθυμείτε.

■ Μέσω επιλογής "Τόνοι αποδέσμευσης".

Το "Τόνοι αποδέσμευσης" εμφανίζεται όταν ένα συνεχές σήμα τόνου που περιλαμβάνει ένα (w) υπάρχει καταχωρημένο στην λίστα επαφών.

- 1 Επιλέξτε "Τόνοι αποδέσμευσης".
 - Ένα συνεχές τονικό σήμα είναι ένα σύνολο χαρακτήρων που περιλαμβάνει αριθμούς και τους χαρακτήρες "p" ή "w". (π.χ. 056133w0123p#1).
 - Όταν χρησιμοποιείται ο τόνος παύσης "p", τα δεδομένα τόνου μέχρι τον επόμενο τόνο παύσης θα αποσταλούν αυτόματα μετά την πάροδο 2 δευτερολέπτων. Όταν χρησιμοποιείται ο τόνος παύσης "w", τα δεδομένα τόνου μέχρι τον επόμενο τόνο παύσης θα αποσταλούν αυτόματα μετά την πραγματοποίηση μιας ενέργειας από τον χρήστη.
 - Οι τόνοι αποδέσμευσης μπορούν να χρησιμοποιηθούν όταν μια αυτοματοποιημένη τηλεφωνική λειτουργία όπως ένας τηλεφωνητής ή μια τραπεζική υπηρεσία είναι επιθυμητή.

Ένας τηλεφωνικός αριθμός με συνεχή τονικά σήματα μπορεί να καταχωρηθεί στην λίστα επαφών.

Μετάδοση ρυθμίσεων έντασης ήχου

- 1 Επιλέξτε “Ένταση εξερχομένων κλήσεων”.
 - 2 Επιλέξτε το επιθυμητό επίπεδο ήχου.
 - 3 Επιλέξτε  για να μεταβείτε στην προηγούμενη οθόνη.
- Η ποιότητα ήχου της ομιλίας του συνομιλητού μπορεί να επηρεαστεί αρνητικά.
 - Το “Μετάδοση έντασης ήχου” είναι σκιασμένο όταν είναι ενεργοποιημένη η σίσηση.

Εναλλαγή συνομιλητών

- Όταν κατά την διάρκεια μιας συνομιλίας δεν υπάρχουν κλήσεις σε αναμονή: Εμφανίζεται “Αναμονή”. Μόλις επιλεγθεί η τρέχουσα κλήση τίθεται σε αναμονή.
 - Όταν δεν υπάρχει κλήση σε εξέλιξη αλλά υπάρχει κλήση σε αναμονή: Εμφανίζεται “Ενεργοποίηση”. Μόλις επιλεγθεί, το σύστημα μεταφέρεται στην κλήση που βρίσκεται σε αναμονή.
 - Όταν υπάρχει μία κλήση σε εξέλιξη και μια άλλη σε αναμονή: Εμφανίζεται “Εναλλαγή κλήσεων”. Όταν επιλεγθεί, το σύστημα θέτει την τρέχουσα κλήση σε αναμονή και μεταφέρεται στην κλήση που βρίσκεται σε αναμονή.
-
- Αυτή η λειτουργία μπορεί να μην είναι διαθέσιμη ανάλογα με τον τύπο του Bluetooth® τηλεφώνου.

Αναμονή εισερχόμενης κλήσης

Όταν κατά την συνομιλία υπάρξει μια εισερχόμενη κλήση, εμφανίζεται η οθόνη εισερχόμενης κλήσης.

- 1 Επιλέξτε “Απάντηση” ή πατήστε το διακόπτη στο τιμόνι για να ξεκινήσετε την συνομιλία.
- Για να απορρίψετε την κλήση πατήστε “Απόρριψη”.
 - Κάθε φορά που επιλέγετε “Εναλλαγή κλήσεων”, οι συνομιλητές που βρίσκονται σε αναμονή εναλλάσσονται.
-
- Αυτή η λειτουργία μπορεί να μην είναι διαθέσιμη ανάλογα με τον τύπο του Bluetooth® τηλεφώνου.

Λειτουργία μηνυμάτων μέσω συστήματος Bluetooth®

Τα μηνύματα που λαμβάνονται μπορούν να προωθηθούν μέσω του συνδεδεμένου με Bluetooth® τηλεφώνου, επιτρέποντας την ανάγνωση και την απάντηση μέσω του συστήματος. Ανάλογα με τον τύπο του Bluetooth® τηλεφώνου που είναι συνδεδεμένο, τα μηνύματα που λαμβάνονται μπορεί να μην μεταφέρονται στο σύστημα. Εάν το τηλέφωνο δεν υποστηρίζει την λειτουργία μηνυμάτων, αυτή η λειτουργία δεν μπορεί να χρησιμοποιηθεί.

Οθόνη λειτουργίας μηνυμάτων

- 1 Εμφανίστε την αρχική οθόνη (→σελ.106).
- 2 Επιλέξτε "Μήνυμα".
 - Ένα μήνυμα επιβεβαίωσης εμφανίζεται όταν η λειτουργία "Αυτόματη μεταφορά μηνυμάτων" έχει ορισθεί σε OFF (→σελ.129), επιλέξτε "Ναι".
- 3 Ελέγξτε ότι εμφανίζεται η οθόνη λειτουργίας μηνυμάτων.

"Τηλέφωνο": Επιλέξτε για να αλλάξετε στη κατάσταση τηλεφώνου.

- Το όνομα λογαριασμού εμφανίζεται στην αριστερή πλευρά της οθόνης.
- Ονόματα λογαριασμού είναι τα ονόματα των λογαριασμών που υπάρχουν στο τηλέφωνο που είναι συνδεδεμένο.
- Οι παρακάτω ενέργειες μπορούν να χρησιμοποιηθούν στην λειτουργία μηνυμάτων:

- Λήψη ενός μηνύματος (→σελ.117).
- Έλεγχος ληφθέντων μηνυμάτων (→σελ.118).
- Έλεγχος απεσταλμένων μηνυμάτων (→σελ. 119).
- Δημιουργία νέου μηνύματος (→σελ.119)
- Απάντηση σε ένα μήνυμα (σύντομη απάντηση) (→σελ.120).
- Κλήση προς τον αποστολέα του μηνύματος (→σελ.120).
- Ρυθμίσεις μηνυμάτων (→σελ.129).

Λήψη ενός μηνύματος

Όταν ληφθεί ένα e-mail/SMS/MMS, αναδύεται η οθόνη εισερχομένων ταυτόχρονα με έναν ήχο ειδοποίησης και είναι σε κατάσταση λειτουργίας.

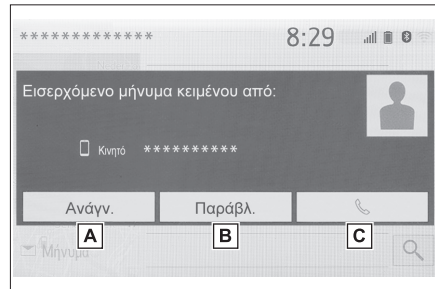

- A** Επιλέξτε για να ελέγξετε ένα μήνυμα.
- B** Επιλέξτε να μην ανοίξετε ένα μήνυμα.
- C** Επιλέξτε για να καλέσετε τον αποστολέα του μηνύματος.

- Ανάλογα με τον τύπο του Bluetooth τηλεφώνου που χρησιμοποιείται για την λήψη μηνυμάτων, ή την κατάσταση καταχώρησης του στο σύστημα, μερικές πληροφορίες μπορεί να μην είναι διαθέσιμες.
- Η αναδύομενη οθόνη είναι διαθέσιμη διαφορετικά για τα εισερχόμενα e-mail και SMS/MMS μηνύματα κάτω από τις παρακάτω καταστάσεις:

118 6-1. Λειτουργία τηλεφώνου (Σύστημα hands-free για κινητά τηλέφωνα)

E-mail:

- “Εμφάνιση εισερχομένων e-mail” ορίζεται στο “Πλήρης οθόνη” (→σελ.123).
- “Αναδυόμενο παράθυρο ειδοποίησης e-mail” ορίζεται σε ενεργό (→σελ.123).

SMS/MMS:

- “Εμφάνιση εισερχομένων SMS/MMS” ορίζεται στο “Πλήρης οθόνη” (→σελ.123).
- “Αναδυόμενο παράθυρο ειδοποίησης SMS/MMS” ορίζεται σε ενεργό (→σελ.123).
- Ανάλογα με τον τύπο του Bluetooth® τηλεφώνου που είναι συνδεδεμένο, η λειτουργία e-mail μπορεί να μην λειτουργεί μέσω συστήματος Bluetooth®.

Έλεγχος ληφθέντων μηνυμάτων

- 1 Εμφανίστε την οθόνη μηνυμάτων (→σελ.117).
- 2 Επιλέξτε ένα όνομα λογαριασμού.
- 3 Επιλέξτε το επιθυμητό μήνυμα από την λίστα.
- 4 Ελέγξτε ότι το μήνυμα εμφανίζεται.

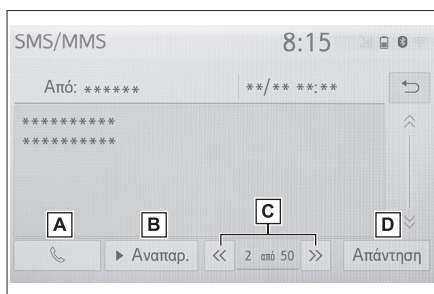

- A** Επιλέξτε για να πραγματοποιήσετε κλήση προς τον αποστολέα του μηνύματος.
- B** Επιλέξτε για να διαβάσετε τα μηνύματα. Για να ακυρώσετε αυτή την λειτουργία, επιλέξτε “Παύση”. Όταν το “Αυτόματη ανάγνωση μηνυμάτων” είναι ενεργό, τα μηνύματα θα εμφανίζονται.

C Επιλέξτε για να εμφανίσετε το προηγούμενο ή το επόμενο μήνυμα.

D Επιλέξτε για να απαντήσετε στο μήνυμα (→σελ.120).

- Ανάλογα με τον τύπο του Bluetooth® τηλεφώνου που είναι συνδεδεμένο, μπορεί να χρειάζεται να πραγματοποιήσετε επιπλέον ενέργειες στο τηλέφωνο.
- Τα μηνύματα εμφανίζονται στον αντίστοιχο φάκελο διευθύνσεων mail του καταχωρημένου τηλεφώνου Bluetooth®. Επιλέξτε τον επιθυμητό φάκελο για να εμφανιστεί.
- Μόνο μηνύματα που έχουν ληφθεί από το συνδεδεμένο Bluetooth® τηλέφωνο μπορούν να εμφανιστούν.
- Το κείμενο του μηνύματος δεν εμφανίζεται όταν οδηγείτε το αυτοκίνητο.
- Στρέψτε τον διακόπτη POWER VOLUME ή χρησιμοποιήστε το διακόπτη ελέγχου στο τιμόνι για να ρυθμίσετε την ένταση ανάγνωσης του μηνύματος.
- “Θέμα”: Στη περίπτωση μηνύματος SMS δεν εμφανίζεται.
- Μόνο e-mail: Επιλέξτε “Μη αναγνωσμένα” ή “Αναγνωσμένα” για να τσεκάρετε τα αναγνωσμένα ή τα μη-αναγνωσμένα μηνύματα στην οθόνη. Αυτή η λειτουργία είναι διαθέσιμη μόνον όταν είναι ενεργή η ένδειξη “Ενημέρωση κατάστασης ανάγνωσης στο τηλέφωνο” (→σελ.129).

6-1. Λειτουργία τηλεφώνου (Σύστημα hands-free για κινητά τηλέφωνα)

Έλεγχος ληφθέντων μηνυμάτων

- 1 Εμφανίστε την οθόνη μηνυμάτων (→σελ.117).
- 2 Επιλέξτε τον επιθυμητό φάκελο από την λίστα που εμφανίζεται στην αριστερή πλευρά της οθόνης.
- 3 Επιλέξτε το μήνυμα που θέλετε από την λίστα.
- 4 Ελέγξτε ότι εμφανίζεται το μήνυμα.

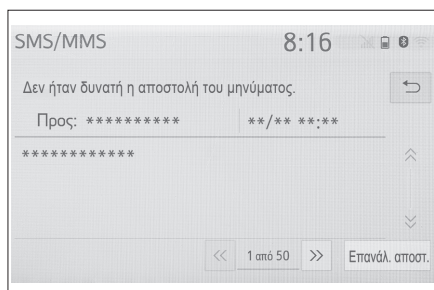

“Αποστολή ξανά”: Επιλέξτε για να στείλετε και πάλι το μήνυμα. Αυτό το μπουτόν εμφανίζεται μόνο όταν η αποστολή του μηνύματος αποτύχει.

Δημιουργία νέου μηνύματος

Ο τύπος μηνύματος που μπορεί να επιλεγθεί είναι μόνον τα μηνύματα SMS.

- 1 Εμφανίστε την αρχική οθόνη τηλεφώνου (→σελ.106).
- ▶ Από την οθόνη επαφών ή αγαπημένων
- 2 Επιλέξτε “Επαφές” ή “Αγαπημένα”.
 - 3 Επιλέξτε την επιθυμητή επαφή.
- ▶ Από την οθόνη ιστορικού κλήσεων
- 2 Επιλέξτε “Ιστορικό”.
 - 3 Επιλέξτε μια επαφή που δεν είναι καταχωρημένη στην λίστα επαφών.

- 4 Επιλέξτε  που αντιστοιχεί στο επιθυμητό αριθμό.
- 5 Επιλέξτε “Νέο”.
- 6 Εισάγετε το κείμενο και στην συνέχεια επιλέξτε OK.
- 7 Επιλέξτε “Αποστολή”.

“Ακύρωση”: Επιλέξτε για να ακυρώσετε την αποστολή μηνύματος.

- Κατά την αποστολή ενός μηνύματος, η οθόνη αποστολής μηνυμάτων εμφανίζεται.
- 8 Ελέγξτε ότι εμφανίζεται η οθόνη επιβεβαίωσης μετά την ολοκλήρωση της αποστολής.
- Εάν εμφανιστεί μήνυμα σφάλματος ακολουθήστε τις οδηγίες που εμφανίζονται στην οθόνη και προσπαθήστε ξανά.

6

Τηλέφωνο

- Τα σύντομα μηνύματα μπορούν να περιλαμβάνουν μέχρι και 160 χαρακτήρες. Το διαχωρισμένο κείμενο μπορεί να αποσταλεί όταν το κείμενο του μηνύματος υπερβαίνει τους 160 χαρακτήρες.
- Ανάλογα με τον τύπο του Bluetooth® τηλεφώνου που χρησιμοποιείται για την λήψη μηνυμάτων, η λειτουργία απάντησης μπορεί να μην είναι διαθέσιμη.

Απάντηση σε ένα μήνυμα (σύντομη απάντηση)

Έχουν ήδη αποθηκευθεί 15 μηνύματα.

- 1 Εμφανίστε την οθόνη μηνυμάτων (→σελ.117).
- 2 Επιλέξτε το επιθυμητό όνομα λογαριασμού που εμφανίζεται στην αριστερή πλευρά της οθόνης.
- 3 Επιλέξτε το επιθυμητό μήνυμα από την λίστα.
- 4 Επιλέξτε “Απάντηση”.
- 5 Επιλέξτε “Σύντομο μήνυμα”.
- 6 Επιλέξτε το επιθυμητό μήνυμα.

 : Επιλέξτε για να διορθώσετε το μήνυμα (→σελ.120).

- 7 Επιλέξτε “Αποστολή”.

“Ακύρωση”: Επιλέξτε για να ακυρώσετε την αποστολή ενός μηνύματος.

- Κατά την διάρκεια αποστολής ενός μηνύματος, εμφανίζεται η οθόνη αποστολής.
- 8 Ελέγξτε ότι η οθόνη επιβεβαίωσης εμφανίζεται μετά την ολοκλήρωση της αποστολής.
- Εάν εμφανιστεί μήνυμα σφάλματος, ακολουθήστε τις οδηγίες που εμφανίζονται στην οθόνη και προσπαθήστε ξανά.

- Ανάλογα με τον τύπο του Bluetooth® τηλεφώνου που χρησιμοποιείται, η λειτουργία απάντησης μπορεί να μην είναι διαθέσιμη.

■ Διόρθωση σύντομων μηνυμάτων

Η ενέργεια αυτή δεν είναι διαθέσιμη όταν οδηγείτε το αυτοκίνητο.

- 1 Επιλέξτε  στο αντίστοιχο μήνυμα που επιθυμείτε να διορθώσετε.
- 2 Επιλέξτε “OK” όταν η διόρθωση ολοκληρωθεί.



- Για να αρχικοποιήσετε την διόρθωση σύντομου μηνύματος, επιλέξτε “Προεπιλογή”.

Κλήση αποστολέα μηνύματος

Μπορούν να πραγματοποιηθούν προς τον τηλεφωνικό αριθμό του αποστολέα ενός μηνύματος e-mail, SMS, MMS.

Αυτή η λειτουργία δεν είναι διαθέσιμη όταν οδηγείτε το αυτοκίνητο.

■ Κλήση από την οθόνη ενός μηνύματος e-mail/SMS/MMS

- 1 Εμφανίστε την οθόνη μηνύματος (→σελ.117).
- 2 Επιλέξτε τον επιθυμητό όνομα λογαριασμού που εμφανίζεται στο αριστερό τμήμα της οθόνης.
- 3 Επιλέξτε το επιθυμητό μήνυμα.
- 4 Επιλέξτε , ή πατήστε τον διακόπτη  στο τιμόνι.
- Εάν υπάρχουν 2 ή περισσότεροι τηλεφωνικοί αριθμοί, επιλέξτε αυτόν που επιθυμείτε να καλέσετε.

- 5 Ελέγξτε ότι εμφανίζεται η οθόνη κλήσης.

■ Κλήση ενός αριθμού που περιλαμβάνεται στο μήνυμα

Μπορούν να πραγματοποιηθούν κλήσεις προς ένα τηλεφωνικό αριθμό που περιλαμβάνεται στο μήνυμα.

Η ενέργεια αυτή δεν είναι διαθέσιμη όταν οδηγείτε το αυτοκίνητο.

- 1 Εμφανίστε την οθόνη μηνύματος (→σελ.117).
- 2 Επιλέξτε το επιθυμητό όνομα λογαριασμού που εμφανίζεται στο αριστερό τμήμα της οθόνης.
- 3 Επιλέξτε το επιθυμητό μήνυμα.
- 4 Επιλέξτε την περιοχή κειμένου.

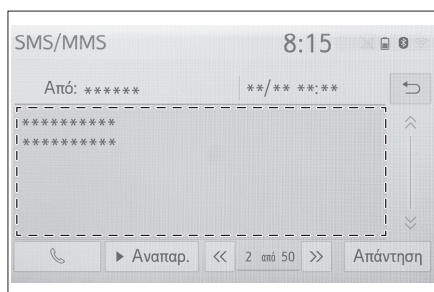

- Οι αριθμοί τηλεφώνων που περιέχονται στο κείμενο του μηνύματος, εμφανίζονται με μπλε χρώμα.
- 5 Επιλέξτε τον επιθυμητό αριθμό.
 - 6 Ελέγξτε ότι εμφανίζεται η οθόνη κλήσης.

- Μια αλληλουχία αριθμών μπορεί να αναγνωρισθεί σαν τηλεφωνικός αριθμός. Επιπρόσθετα, μερικοί τηλεφωνικοί αριθμοί μπορεί να μην αναγνωρισθούν, όπως υπεραστικοί τηλεφωνικοί αριθμοί.

- **Κλήση από την οθόνη εισερχόμενου μηνύματος**
→σελ.117

Ρυθμίσεις τηλεφώνου

Εμφάνιση οθόνης ρυθμίσεων τηλεφώνου

- 1 Πατήστε το μπουτόν "SETUP".

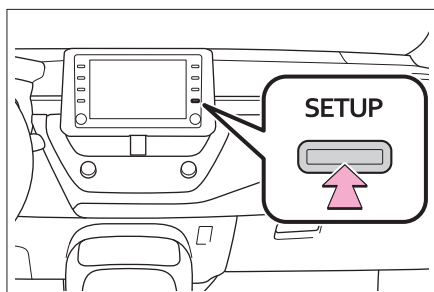

- 2 Επιλέξτε "Τηλέφωνο".
- 3 Επιλέξτε το στοιχείο που επιθυμείτε να ρυθμίσετε.

Οθόνη ρυθμίσεων τηλεφώνου

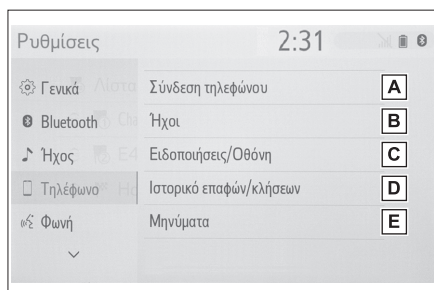

- A Σύνδεση μιας συσκευής Bluetooth® και διόρθωση πληροφοριών συσκευής Bluetooth® (→σελ.31, 34).
- B Ρυθμίσεις ήχων (→σελ.122).
- C Ρυθμίσεις ειδοποιήσεων (→σελ.123).
- D Ρυθμίσεις Επαφών/Ιστορικού κλήσεων (→σελ.124).
- E Ρυθμίσεις μηνυμάτων (→σελ.129).

Οθόνη ρυθμίσεων τηλεφώνου

Η ένταση και ο τύπος ήχου κλήσης μπορεί να ρυθμιστεί. Μπορείτε να επιλέξετε ήχο κλήσης.

- 1 Εμφανίστε την οθόνη ρυθμίσεων τηλεφώνου (→σελ.122).
- 2 Επιλέξτε "Ήχοι".
- 3 Επιλέξτε το στοιχείο που επιθυμείτε να ορίσετε.

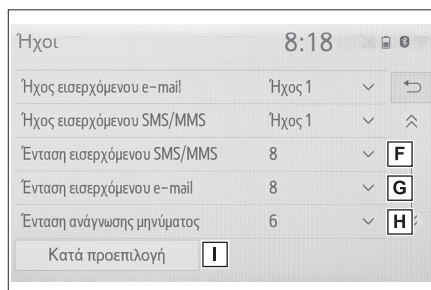
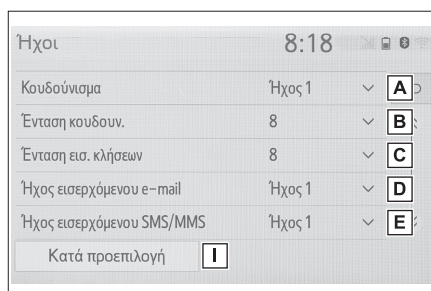

- A Επιλέξτε για να ορίσετε τον επιθυμητό ήχο κλήσης.
- B Επιλέξτε "-" ή "+" για να ρυθμίσετε την ένταση ήχου κλήσης.
- C Επιλέξτε "-" ή "+" για να ρυθμίσετε την ένταση ήχου του συνομιλητή σας.
- D Επιλέξτε για να ορίσετε τον ήχο ειδοποίησης εισερχόμενου e-mail.
- E Επιλέξτε για να ορίσετε τον ήχο ειδοποίησης εισερχόμενου μηνύματος SMS/MMS.

- F** Επιλέξτε “-” ή “+” για να ρυθμίσετε την ένταση του ήχου ειδοποίησης εισερχόμενου SMS/MMS.
- G** Επιλέξτε “-” ή “+” για να ρυθμίσετε την ένταση του ήχου ειδοποίησης εισερχόμενου e-mail.
- H** Επιλέξτε “-” ή “+” για να ρυθμίσετε την ένταση ανάγνωσης μηνύματος.
- I** Επιλέξτε για να επαναφέρετε όλες τις ρυθμίσεις.

- Ανάλογα με τον τύπο του Bluetooth® τηλεφώνου που χρησιμοποιείτε, μερικές λειτουργίες μπορεί να μην είναι διαθέσιμες.

Οθόνη ρυθμίσεων ειδοποιήσεων/ εμφάνισης

- 1 Εμφανίστε την οθόνη ρυθμίσεων τηλεφώνου (→σελ.122).
- 2 Επιλέξτε Ειδοποιήσεις/Εμφάνιση.
- 3 Επιλέξτε το στοιχείο που επιθυμείτε να ορίσετε.

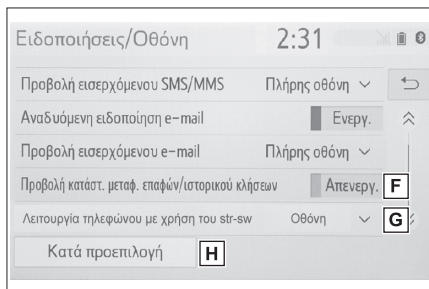
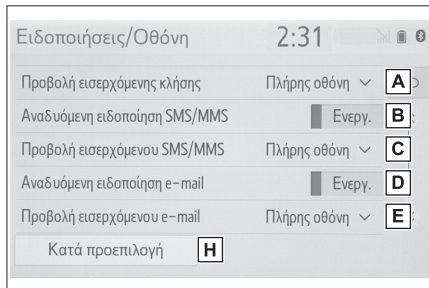

- A** Επιλέξτε για να αλλάξετε την οθόνη εισερχόμενων κλήσεων.

“Πλήρης οθόνη”: Όταν λαμβάνετε μια κλήση, εμφανίζεται η οθόνη εισερχομένων κλήσεων και ο χειρισμός μπορεί να γίνει από αυτή.

“Αναπτυσσόμενη οθόνη”: Ένα μήνυμα εμφανίζεται στο πάνω τμήμα της οθόνης.

- B** Επιλέξτε για να ορίσετε ενεργή/ανενεργή την αναδυόμενη ειδοποίηση SMS/MMS.

- C** Επιλέξτε για να αλλάξετε την οθόνη SMS/MMS.

“Πλήρης οθόνη”: Όταν λαμβάνεται ένα μήνυμα SMS/MMS, η οθόνη εισερχομένων μηνυμάτων εμφανίζεται και ο χειρισμός μπορεί να γίνει από αυτή.

“Αναπτυσσόμενη οθόνη”: Όταν λαμβάνεται ένα μήνυμα SMS/MMS, ένα μήνυμα εμφανίζεται στο πάνω τμήμα της οθόνης.

- D** Επιλέξτε για να ορίσετε ενεργή/ανενεργή την αναδυόμενη ειδοποίηση e-mail.

- E** Επιλέξτε για να ορίσετε την οθόνη εισερχομένων e-mail.

“Πλήρης οθόνη”: Όταν λαμβάνεται ένα μήνυμα e-mail, η οθόνη εισερχομένων μηνυμάτων εμφανίζεται και ο χειρισμός μπορεί να γίνει από αυτή.

“Αναπτυσσόμενη οθόνη”: Όταν λαμβάνεται ένα μήνυμα e-mail, ένα μήνυμα εμφανίζεται στο πάνω τμήμα της οθόνης.

- F** Επιλέξτε για να ορίσετε την οθόνη ολοκλήρωσης μεταφοράς επαφών/ιστορικού ενεργή/ανενεργή.

- G** Η αρχική οθόνη τηλεφώνου μπορεί να οριστεί να εμφανίζεται στην οθόνη πληροφοριών ή στην οθόνη του συστήματος.

- H** Επιλέξτε για να επαναφέρετε όλες τις ρυθμίσεις.

- Ανάλογα με τον τύπο του Bluetooth® τηλεφώνου που χρησιμοποιείται, μερικές λειτουργίες μπορεί να μην είναι διαθέσιμες.

Οθόνη ρυθμίσεων Επαφών/ Ιστορικού κλήσεων

Οι επαφές μπορούν να μεταφερθούν από ένα τηλέφωνο Bluetooth® στο σύστημα.

Οι Επαφές και τα Αγαπημένα μπορούν να συμπληρωθούν, διορθωθούν και διαγραφούν. Επίσης, το ιστορικό κλήσεων μπορεί να διαγραφεί.

- 1 Εμφανίστε την οθόνη ρυθμίσεων τηλεφώνου (→σελ.122).
- 2 Επιλέξτε “Επαφές/Ιστορικό κλήσεων”.
- 3 Επιλέξτε το στοιχείο που επιθυμείτε να ρυθμίσετε.

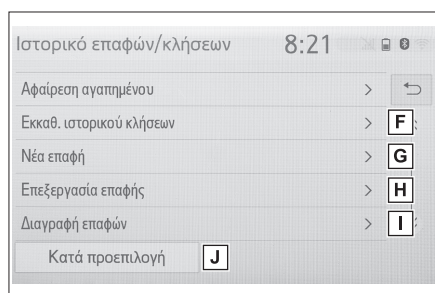
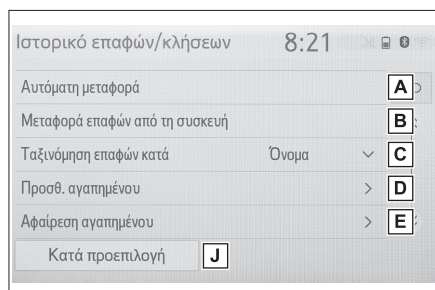

- A** Για συμβατά με PBAP τηλέφωνα Bluetooth®:
Επιλέξτε για να αλλάξετε τις ρυθμίσεις μεταφοράς Επαφών/Ιστορικού (→σελ.125).
- B** Επιλέξτε για να ενημερώσετε τις Επαφές από την συνδεδεμένη συσκευή (→σελ.126).

- C** Επιλέξτε για να ταξινομήσετε τις επαφές βάσει ονόματος ή επιθέτου.
- D** Επιλέξτε για να προσθέσετε επαφές στην λίστα αγαπημένων (→σελ.128).
- E** Επιλέξτε για να διαγράψετε εγγραφές από την λίστα αγαπημένων (→σελ.129).
- F** Επιλέξτε για να διαγράψετε το ιστορικό κλήσεων.*
- G** Επιλέξτε για να προσθέσετε καινούριες επαφές στην λίστα επαφών.* (→σελ.127).
- H** Επιλέξτε για να διορθώσετε επαφές στην λίστα επαφών* (→σελ.128).
- I** Επιλέξτε για να διαγράψετε επαφές από την λίστα επαφών* (→σελ.128).
- J** Επιλέξτε για να επαναφέρετε όλες τις ρυθμίσεις.

- Ανάλογα με τον τύπο του Bluetooth® τηλεφώνου που χρησιμοποιείται, μερικές λειτουργίες μπορεί να μην είναι διαθέσιμες.
- Τα δεδομένα επαφών μπορεί να διαχειριστούν ανεξάρτητα για κάθε καταχωρημένο τηλέφωνο. Όταν ένα τηλέφωνο είναι συνδεδεμένο, τα δεδομένα ενός άλλου δεν είναι διαθέσιμα.

Ορισμός αυτόματης μεταφοράς Επαφών/Ιστορικού

Η λειτουργία αυτόματης μεταφοράς Επαφών/Ιστορικού είναι διαθέσιμη μόνο για τηλέφωνα Bluetooth® συμβατά με PBAP.

- 1 Επιλέξτε “Αυτόματη μεταφορά”.
- 2 Επιλέξτε το στοιχείο που επιθυμείτε να ορίσετε.

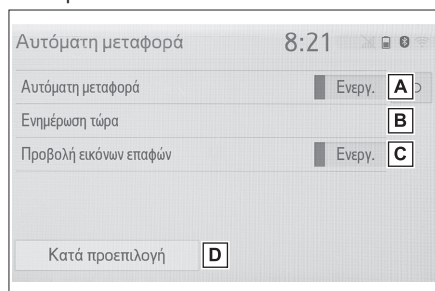

- A** Επιλέξτε για να ορίσετε ενεργή/ανενεργή την αυτόματη μεταφορά Επαφών/Ιστορικού. Όταν είναι ενεργή, τα δεδομένα επαφών και ιστορικού μεταφέρονται αυτόματα.
- B** Επιλέξτε για να ενημερώσετε τις Επαφές από το συνδεδεμένο τηλέφωνο (→σελ.125).
- C** Επιλέξτε για να ορίσετε ενεργή/ανενεργή την οθόνη μεταφοράς εικόνας Επαφών.
- D** Επιλέξτε για να επαναφέρετε όλες τις ρυθμίσεις.

■ Ενημέρωση επαφών από το τηλέφωνο

- 1 Επιλέξτε “Ενημέρωση τώρα”.
 - Οι Επαφές μεταφέρονται αυτόματα.
- 2 Ελέγξτε ότι εμφανίζεται η οθόνη επιβεβαίωσης όταν ολοκληρωθεί η διαδικασία.
 - Η διαδικασία αυτή μπορεί να μην είναι απαραίτητη ανάλογα με το τηλέφωνο Bluetooth®.

- Εάν συνδεθεί μια άλλη συσκευή Bluetooth® όταν πραγματοποιείται μεταφορά δεδομένων επαφών, ανάλογα με το τηλέφωνο, μπορεί η συσκευή Bluetooth® να πρέπει να αποσυνδεθεί.
- Ανάλογα με τον τύπο τηλεφώνου Bluetooth® που συνδέεται, μπορεί να είναι απαραίτητο να πραγματοποιηθούν επιπρόσθετα βήματα από το τηλέφωνο.

■ Ενημέρωση Επαφών με διαφορετικό τρόπο (από την οθόνη ιστορικού κλήσεων)*

- 1 Εμφανίστε την αρχική οθόνη τηλεφώνου (→σελ.106).
- 2 Επιλέξτε “Ιστορικό” και στη συνέχεια μια επαφή που δεν έχει καταχωρηθεί στην λίστα επαφών.
- 3 Επιλέξτε “Ενημέρωση Επαφών”.
- 4 Επιλέξτε την επιθυμητή Επαφή.
- 5 Επιλέξτε τύπο τηλεφώνου για τον τηλεφωνικό αριθμό.

*: Για συμβατές με PBAP συσκευές τηλεφώνων Bluetooth® η λειτουργία αυτή είναι διαθέσιμη όταν είναι ανενεργή η λειτουργία “Αυτόματη μεταφορά” (→σελ. 125).

Μεταφορά επαφών από την συσκευή

Όταν έχει πραγματοποιηθεί σύνδεση Android Auto, η λειτουργία αυτή δεν είναι διαθέσιμη.*

*: Αυτή η λειτουργία δεν είναι διαθέσιμη σε μερικές περιοχές και χώρες.

Από το τηλέφωνο (μόνο συμβατά με PBAP τηλέφωνα Bluetooth®)

- ▶ Όταν η επαφή δεν έχει καταχωρηθεί
- 1 Επιλέξτε “Μεταφορά επαφών από την συσκευή”.
- 2 Επιλέξτε “Από τηλέφωνο (Bluetooth)”.
- 3 Μεταφορά των δεδομένων επαφών στο σύστημα χρησιμοποιώντας τηλέφωνο Bluetooth®.
- Αυτή η λειτουργία μπορεί να μην είναι απαραίτητη ανάλογα με τον τύπο του Bluetooth® τηλεφώνου.
- Για να ακυρώσετε αυτή την λειτουργία, επιλέξτε “Ακύρωση”.
- 4 Ελέγξτε ότι η οθόνη επιβεβαίωσης εμφανίζεται όταν η μεταφορά ολοκληρωθεί.
- ▶ Όταν η επαφή είναι καταχωρημένη
- 1 Επιλέξτε “Μεταφορά επαφών από την συσκευή”.
- 2 Επιλέξτε “Από το τηλέφωνο (Bluetooth)”.
- 3 Επιλέξτε “Αντικατάσταση επαφών” ή “Προσθήκη επαφών”.

“Αντικατάσταση επαφών”: Επιλέξτε να μεταφέρετε τις επαφές από το συνδεδεμένο κινητό τηλέφωνο και να αντικαταστήσουν τις υπάρχουσες.

“Προσθήκη επαφών”: Επιλέξτε να μεταφέρετε τις επιθυμητές επαφές από το συνδεδεμένο κινητό τηλέφωνο και να προστεθούν στις υπάρχουσες.

- 4 Μεταφορά δεδομένων επαφών στο σύστημα χρησιμοποιώντας ένα Bluetooth® τηλέφωνο.
- Αυτή η λειτουργία μπορεί να μην είναι απαραίτητη ανάλογα με τον τύπο του Bluetooth® τηλεφώνου.
- Για να ακυρώσετε αυτή την λειτουργία, επιλέξτε “Ακύρωση”.
- 5 Ελέγξτε ότι η οθόνη επιβεβαίωσης εμφανίζεται όταν η μεταφορά ολοκληρωθεί.

Από συσκευή μνήμης USB

Αντίγραφο ασφαλείας δεδομένων επαφών μπορεί να μεταφερθεί από μια συσκευή μνήμης USB ή Bluetooth® τηλεφώνου μέσω σύνδεσης USB στο σύστημα.

- 1 Συνδέστε μια συσκευή μνήμης USB (→σελ.58).
- 2 Επιλέξτε “Μεταφορά επαφών από συσκευή”.
- 3 Επιλέξτε “Από USB”.
- 4 Επιλέξτε “USB 1” ή “USB 2” εάν είναι συνδεδεμένες περισσότερες συσκευές USB. Εάν είναι συνδεδεμένη μόνο μία συσκευή USB, παραλείψτε αυτό το βήμα.
- 5 Επιλέξτε “Αντικατάσταση επαφών” ή “Προσθήκη επαφών”. Εάν μια επαφή δεν είναι καταχωρημένη, παραλείψτε αυτό το βήμα.
“Αντικατάσταση επαφών”: Επιλέξτε για να μεταφέρετε την επαφή από την συνδεδεμένη συσκευή USB ή το Bluetooth® τηλέφωνο και να αντικαταστήσει την υπάρχουσα.

“Προσθήκη επαφών”: Επιλέξτε να μεταφέρετε τις επιθυμητές επαφές από τη συνδεδεμένη συσκευή USB ή Bluetooth® κινητό τηλέφωνο και να προστεθούν στις υπάρχουσες.

- 6 Επιλέξτε ένα αρχείο από την λίστα αρχείων.
- 7 Ελέγξτε ότι η οθόνη επιβεβαίωσης εμφανίζεται όταν η λειτουργία ολοκληρωθεί.

- Ανάλογα με τον τύπο του Bluetooth® τηλεφώνου που χρησιμοποιείται και του αριθμού των αρχείων, μπορεί να απαιτηθεί κάποιο χρονικό διάστημα για να εμφανιστούν οι λίστες αρχείων και να μεταφερθούν οι επαφές.
- Η μεταφορά μπορεί να μην ολοκληρωθεί σωστά στις παρακάτω περιπτώσεις:
 - Εάν ο διακόπτης εκκίνησης γυρίσει στην θέση OFF κατά την διάρκεια της διαδικασίας μεταφοράς.
 - Εάν η συσκευή USB ή το τηλέφωνο Bluetooth® αποσυνδεθεί πριν την ολοκλήρωση της μεταφοράς.

Καταχώρηση νέας επαφής στην λίστα επαφών

Μπορούν να καταχωρηθούν δεδομένα νέων επαφών.

Μέχρι 4 τηλεφωνικοί αριθμοί ανά άτομο μπορούν να καταχωρηθούν. Για τηλέφωνα Bluetooth® συμβατά με PBAP, αυτή η λειτουργία είναι διαθέσιμη μόνον όταν η ενέργεια “Αυτόματη μεταφορά” είναι ανενεργή (→σελ. 125).

- 1 Επιλέξτε “Νέα Επαφή”.
- 2 Εισάγετε το όνομα και επιλέξτε “OK”.
- 3 Εισάγετε τον τηλεφωνικό αριθμό και επιλέξτε “OK”.
- 4 Επιλέξτε τον τύπο τηλεφώνου για τον τηλεφωνικό αριθμό.
- 5 Για να προσθέσετε ακόμα ένα αριθμό στην επαφή αυτή επιλέξτε “Ναι”.

Καταχώρηση μιας νέας επαφής με διαφορετικό τρόπο (από την οθόνη ιστορικού κλήσεων)

- 1 Εμφανίστε την αρχική οθόνη τηλεφώνου (→σελ. 106).
- 2 Επιλέξτε “Ιστορικό” και μια μη καταχωρημένη επαφή στην λίστα επαφών.
- 3 Επιλέξτε “Προσθήκη στις επαφές”.
- 4 Ακολουθήστε τα βήματα στο “Καταχώρηση μιας νέας επαφής στην λίστα επαφών” από το βήμα 2 (→σελ.127).

Διόρθωση δεδομένων επαφών

Για τηλέφωνα Bluetooth® συμβατά με PBAP, αυτή η λειτουργία είναι διαθέσιμη εφόσον η ενέργεια “Αυτόματη μεταφορά” είναι ανενεργή (→σελ.125).

- 1 Επιλέξτε “Διόρθωση επαφής”.
- 2 Επιλέξτε την επιθυμητή επαφή.
- 3 Επιλέξτε  που αντιστοιχεί στο επιθυμητό όνομα ή τηλεφωνικό αριθμό.
- 4 Εισάγετε το όνομα ή τον τηλεφωνικό αριθμό και επιλέξτε “OK”.

Διαγραφή δεδομένων επαφών

Για τηλέφωνα Bluetooth® συμβατά με PBAP, αυτή η λειτουργία είναι διαθέσιμη εφόσον η ενέργεια “Αυτόματη μεταφορά” είναι ανενεργή (→σελ.125).

- 1 Επιλέξτε “Διαγραφή επαφών”.
- 2 Επιλέξτε την επαφή που επιθυμείτε να διαγράψετε και επιλέξτε “Διαγραφή”.
- 3 Επιλέξτε “Ναι” όταν εμφανιστεί η οθόνη επιβεβαίωσης.

- Πολλαπλά δεδομένα μπορούν να επιλεγθούν και να διαγραφούν ταυτόχρονα.
- Όταν διαγραφεί ένα τηλέφωνο Bluetooth®, ταυτόχρονα διαγράφονται και τα δεδομένα επαφών.

Ρύθμιση λίστας αγαπημένων

Μέχρι 4 τηλεφωνικοί αριθμοί ανά άτομο μπορούν να καταχωρηθούν στην λίστα αγαπημένων.

Καταχώρηση επαφών στην λίστα αγαπημένων

- 1 Επιλέξτε “Προσθήκη αγαπημένου”.
 - 2 Επιλέξτε την επαφή που θέλετε να προσθέσετε στην λίστα αγαπημένων.
- Οι σκιασμένες επαφές υπάρχουν ήδη καταχωρημένες στην λίστα αγαπημένων.

► Όταν έχουν ήδη καταχωρηθεί 15 επαφές στην λίστα αγαπημένων

- 1 Όταν ήδη έχουν καταχωρηθεί 15 επαφές στην λίστα αγαπημένων, μια καταχωρημένη επαφή θα πρέπει να αντικατασταθεί. Επιλέξτε “Ναι” όταν η οθόνη επιβεβαίωσης εμφανιστεί για να αντικαταστήσετε μια επαφή.
- 2 Επιλέξτε την επαφή που θα αντικαταστήσετε.
- 3 Ελέγξτε ότι η οθόνη επιβεβαίωσης εμφανίζεται όταν ολοκληρωθεί η διαδικασία.

Καταχώρηση επαφών στη λίστα αγαπημένων με διαφορετικό τρόπο (από την οθόνη λεπτομερειών επαφής)

- 1 Εμφανίστε την αρχική οθόνη τηλεφώνου (→σελ.106).
- 2 Επιλέξτε “Επαφές” και στην συνέχεια την επιθυμητή επαφή.
- 3 Επιλέξτε “Προσθήκη αγαπημένων”.

- 4 Ελέγξτε ότι η οθόνη επιβεβαίωσης εμφανίζεται όταν ολοκληρωθεί η διαδικασία.

■ Διαγραφή δεδομένων από την λίστα αγαπημένων

- 1 Επιλέξτε “Διαγραφή αγαπημένων”.
- 2 Επιλέξτε τις επαφές που επιθυμείτε και στην συνέχεια “Διαγραφή”.
- 3 Επιλέξτε “Ναι” όταν εμφανιστεί η οθόνη επιβεβαίωσης.
- 4 Ελέγξτε ότι η οθόνη επιβεβαίωσης εμφανίζεται όταν ολοκληρωθεί η διαδικασία.

■ Διαγραφή δεδομένων από την λίστα αγαπημένων με διαφορετικό τρόπο (από την οθόνη λεπτομερειών επαφής)

- 1 Εμφανίστε την αρχική οθόνη τηλεφώνου (→σελ.106).
- 2 Επιλέξτε “Αγαπημένα” ή “Επαφές” και στην συνέχεια την επαφή που θέλετε να διαγράψετε.
- 3 Επιλέξτε “Διαγραφή αγαπημένων”.
- 4 Επιλέξτε “Ναι” όταν εμφανιστεί η οθόνη επιβεβαίωσης.
- 5 Ελέγξτε ότι η οθόνη επιβεβαίωσης εμφανίζεται όταν ολοκληρωθεί η διαδικασία.

Οθόνη ρυθμίσεων Μηνυμάτων

- 1 Εμφανίστε την οθόνη ρυθμίσεων τηλεφώνου (→σελ. 122).
- 2 Επιλέξτε “Μηνύματα”.
- 3 Επιλέξτε το στοιχείο που επιθυμείτε να ορίσετε.

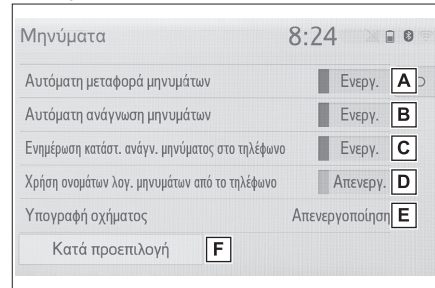

- A Επιλέξτε για να ορίσετε ενεργή/ανενεργή την αυτόματη μεταφορά μηνυμάτων.
- B Επιλέξτε για να ορίσετε ενεργή/ανενεργή την ανάγνωση μηνυμάτων.
- C Επιλέξτε για να ορίσετε ενεργή/ανενεργή την κατάσταση ανάγνωσης μηνυμάτων στο τηλέφωνο.
- D Επιλέξτε για να ορίσετε ενεργή/ανενεργή την ενημέρωση κατάστασης ανάγνωσης μηνυμάτων στο τηλέφωνο. Όταν ορίσετε ενεργή την λειτουργία, το όνομα λογαριασμού που χρησιμοποιείται στο κινητό τηλέφωνο θα εμφανιστεί.
- E Επιλέξτε να αλλάξετε τις ρυθμίσεις υπογραφής οχήματος (→σελ. 130).
- F Επιλέξτε για να επαναφέρετε όλες τις ρυθμίσεις.

- Ανάλογα με το τηλέφωνο, αυτές οι λειτουργίες μπορεί να μην είναι διαθέσιμες.

Διαγραφή δεδομένων επαφών

- 1 Επιλέξτε “Υπογραφή οχήματος”.
- 2 Επιλέξτε το στοιχείο που επιθυμείτε να ορίσετε.

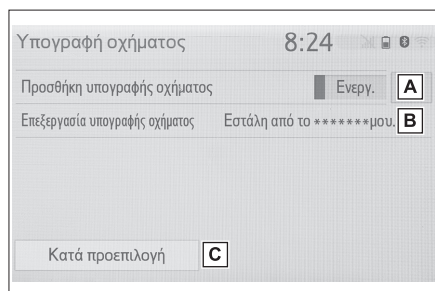

- A** Επιλέξτε για να ορίσετε ενεργή/ανενεργή την προσθήκη υπογραφής οχήματος στο εξερχόμενο μήνυμα.
 - B** Επιλέξτε να διορθώσετε την υπογραφή οχήματος (→σελ.130).
 - C** Επιλέξτε να επαναφέρετε όλες τις ρυθμίσεις.
- **Διόρθωση υπογραφής οχήματος**
- 1 Επιλέξτε “Διόρθωση υπογραφής οχήματος”.
 - 2 Εισάγετε την υπογραφή που επιθυμείτε χρησιμοποιώντας το πληκτρολόγιο.
 - 3 Επιλέξτε “OK”.
 - 4 Επιλέξτε “OK” στην οθόνη επιβεβαίωσης ή επιλέξτε “Διόρθωση πάλι” όταν απαιτείται νέα διόρθωση.

Διάγνωση βλαβών

Εάν υπάρξει κάποιο πρόβλημα με το σύστημα hands-free ή μια συσκευή Bluetooth®, πρώτα ελέγξτε τα παρακάτω.

Διάγνωση βλαβών**Όταν χρησιμοποιείτε το σύστημα hands-free με μια συσκευή Bluetooth®**

Το σύστημα hands-free ή η συσκευή Bluetooth® δεν λειτουργεί.

- **Η συνδεδεμένη συσκευή μπορεί να μην είναι συμβατό Bluetooth® κινητό τηλέφωνο.**

Για ένα κατάλογο συμβατών συσκευών των οποίων η λειτουργία σε αυτό το σύστημα έχει επιβεβαιωθεί, απευθυνθείτε στον Επίσημο Συνεργάτη SUZUKI.

- **Η έκδοση Bluetooth® του συνδεδεμένου κινητού τηλεφώνου μπορεί να είναι παλαιότερη από την απαιτούμενη από το σύστημα.**

Χρησιμοποιήστε ένα κινητό τηλέφωνο με έκδοση Bluetooth® 2.0 ή νεώτερη (συνιστώμενη: έκδοση 4.2 ή νεώτερη) (→σελ.29).

Όταν καταχωρείτε/συνδέετε ένα κινητό τηλέφωνο

Το κινητό τηλέφωνο δεν μπορεί να καταχωρηθεί.

- **Έχει χρησιμοποιηθεί λανθασμένος κωδικός στο κινητό τηλέφωνο**

Εισάγετε το σωστό κωδικό στο κινητό τηλέφωνο.

- **Η διαδικασία καταχώρησης δεν έχει ολοκληρωθεί στο κινητό τηλέφωνο**

Ολοκληρώστε την διαδικασία καταχώρησης στο κινητό σας τηλέφωνο (αποδοχή καταχώρησης στο κινητό τηλέφωνο).

- **Δεδομένα παλαιότερης καταχώρησης παραμένουν στο σύστημα ή στο κινητό τηλέφωνο**

Διαγράψτε τα υπάρχοντα δεδομένα καταχώρησης από το σύστημα και από το κινητό τηλέφωνο, και στην συνέχεια καταχωρήστε το κινητό τηλέφωνο που επιθυμείτε να συνδέεται στο σύστημα (→σελ.33).

Μια σύνδεση Bluetooth® δεν μπορεί να πραγματοποιηθεί.

- **Μια άλλη συσκευή Bluetooth® είναι ήδη συνδεδεμένη**

Συνδέστε χειροκίνητα το κινητό τηλέφωνο που επιθυμείτε να χρησιμοποιήσετε σε αυτό το σύστημα (→σελ.31).

- **Η λειτουργία Bluetooth® δεν είναι ενεργοποιημένη στο κινητό τηλέφωνο**

Ενεργοποιήστε την λειτουργία Bluetooth® στο κινητό σας τηλέφωνο.

■ **Η αυτόματη σύνδεση Bluetooth® σε αυτό το σύστημα είναι ανενεργή**

Ορίστε την αυτόματη σύνδεση Bluetooth® στο σύστημα σε ενεργή όταν ο διακόπτης εκκίνησης είναι στις θέσεις ACC ή ON.

■ **Η λειτουργία προτεινόμενων ρυθμίσεων στο σύστημα είναι ενεργή**

Ορίστε τις προτεινόμενες ρυθμίσεις του συστήματος ανενεργές (→σελ.36).

Ορίστε το κινητό τηλέφωνο που επιθυμείτε να συνδέσετε σε υψηλή προτεραιότητα σύνδεσης (→σελ.37).

Ένα κινητό τηλέφωνο δεν μπορεί να συνδεθεί

■ **Η λειτουργία Bluetooth® στο κινητό τηλέφωνο δεν είναι ενεργή**

Ενεργοποιήστε την λειτουργία Bluetooth® στο κινητό τηλέφωνο.

■ **Δεδομένα παλαιότερης καταχώρησης παραμένουν στο σύστημα ή στο κινητό τηλέφωνο**

Διαγράψτε τα υπάρχοντα δεδομένα καταχώρησης από το σύστημα και από το κινητό τηλέφωνο, και στην συνέχεια καταχωρήστε το κινητό τηλέφωνο που επιθυμείτε να συνδέεται στο σύστημα (→σελ.33).

Όταν πραγματοποιείτε/λαμβάνετε μια κλήση

Μια κλήση δεν μπορεί να πραγματοποιηθεί ή να ληφθεί.

■ **Το αυτοκίνητο βρίσκεται σε εκτός δικτύου περιοχή.**

Μετακινηθείτε σε σημείο που το σύμβολο  δεν θα εμφανίζεται στην οθόνη.

Όταν χρησιμοποιείτε τον τηλεφωνικό κατάλογο

Τα δεδομένα του τηλεφωνικού καταλόγου δεν μεταφέρονται χειροκίνητα/αυτόματα.

■ **Η λειτουργία αυτόματης μεταφοράς δεδομένων στο σύστημα είναι ανενεργή**

Ενεργοποιήστε την αυτόματη μεταφορά δεδομένων στο σύστημα (→σελ.124).

■ **Ο κωδικός δεν έχει εισαχθεί στο κινητό τηλέφωνο**

Εισάγετε τον κωδικό στο κινητό τηλέφωνο εφόσον απαιτείται (ο προεπιλεγμένος κωδικός είναι 1234).

■ **Η διαδικασία μεταφοράς στο κινητό τηλέφωνο δεν έχει ολοκληρωθεί**

Ολοκληρώστε την διαδικασία μεταφοράς στο κινητό τηλέφωνο (επιτρέψτε την μεταφορά δεδομένων στο κινητό τηλέφωνο).

Τα δεδομένα του τηλεφωνικού καταλόγου δεν μπορούν να διορθωθούν.

■ **Η λειτουργία αυτόματης μεταφοράς δεδομένων στο σύστημα είναι ενεργή**

Απενεργοποιήστε την αυτόματη μεταφορά δεδομένων στο σύστημα (→σελ.124).

Όταν χρησιμοποιείτε την λειτουργία Bluetooth® μηνυμάτων

Τα μηνύματα δεν εμφανίζονται.

- **Η μεταφορά μηνυμάτων στο κινητό τηλέφωνο δεν είναι ενεργή**

Ενεργοποιήστε την μεταφορά μηνυμάτων στο κινητό σας τηλέφωνο.

- **Η λειτουργία αυτόματης μεταφοράς στο σύστημα είναι ανενεργή**

Ενεργοποιήστε την λειτουργία αυτόματης μεταφοράς στο σύστημα (→σελ.124).

Δεν εμφανίζονται ειδοποιήσεις νέων μηνυμάτων

- **Η λειτουργία ειδοποιήσεων λήψης μηνυμάτων e-mail, SMS/MMS στο σύστημα είναι ανενεργή**

Ενεργοποιήστε την λειτουργία ειδοποιήσεων λήψης μηνυμάτων e-mail, SMS/MMS στο σύστημα (→σελ.123).

- **Η λειτουργία αυτόματης μεταφοράς μηνυμάτων στο κινητό τηλέφωνο είναι ανενεργή.**

Ενεργοποιήστε την λειτουργία αυτόματης μεταφοράς μηνυμάτων στο κινητό τηλέφωνο.

Άλλες περιπτώσεις

Η κατάσταση σύνδεσης Bluetooth εμφανίζεται στο πάνω τμήμα της οθόνης κάθε φορά που το σύστημα ενεργοποιείται*.

- **Η επιβεβαίωση σύνδεσης στο σύστημα είναι ενεργή**

Για να απενεργοποιήσετε την επιβεβαίωση ορίστε την σε ανενεργή (→σελ.37).

*: Ο διακόπτης εκκίνησης είναι στις θέσεις ACC ή ON.

Ακόμα και εάν έχουν πραγματοποιηθεί όλα τα πιθανά μέτρα, η μπάρα συμπτωμάτων δεν αλλάζει.

- **Το κινητό τηλέφωνο δεν βρίσκεται αρκετά κοντά στο σύστημα**

Μετακινήστε το κινητό τηλέφωνο πιο κοντά στο σύστημα.

- **Υπάρχουν παρεμβολές ραδιοκυμάτων**
Απενεργοποιήστε τις συσκευές Wi-Fi® ή άλλες που μπορεί να εκπέμπουν ραδιοκύματα.

■ **Η πιο πιθανή αιτία δείχνει να προέρχεται από το κινητό τηλέφωνο**

Απενεργοποιήστε το κινητό τηλέφωνο, αφαιρέστε και επανατοποθετήστε την μπαταρία του, και στην συνέχεια ενεργοποιήστε και πάλι το κινητό τηλέφωνο.

Ενεργοποιήστε την σύνδεση Bluetooth® του κινητού τηλεφώνου.

Απενεργοποιήστε την σύνδεση Wi-Fi® του κινητού τηλεφώνου.

Απενεργοποιήστε το πρόγραμμα προστασίας του κινητού σας και κλείστε όλες τις εφαρμογές του.

Προτού χρησιμοποιήσετε μια εφαρμογή που είναι εγκατεστημένη στο κινητό τηλέφωνο, ελέγξτε προσεκτικά την προέλευση της και το πώς θα μπορούσε να επηρεάσει το σύστημα.

-
- Για λεπτομέρειες, ανατρέξτε στο βιβλίο οδηγιών χρήσης του κινητού σας τηλεφώνου.

Ευρετήριο

135

Αλφαβητικό ευρετήριο..... 136

Αλφαβητικό Ευρετήριο

A - Z	
AM	62
Android Auto	71
Apple CarPlay/Android Auto	41
DAB	62
FM	62
iPod/iPhone (Apple CarPlay)	69
Miracast®	75
Σύνδεση συσκευής Miracast®	77
Wi-Fi®	38
A	
Αρχική οθόνη	16
Επανεκκίνηση συστήματος	16
Οθόνη προειδοποίησης	16
Γ	
Γενικά μπουτόν (Οθόνη ρυθμίσεων)	13,48
Γενικές ρυθμίσεις	48
Εμφάνιση οθόνης γενικών ρυθμίσεων	48
Οθόνη γενικών ρυθμίσεων	48
Δ	
Διακόπτες τιμονιού	78,79
Διακόπτης ήχου	78
Διακόπτης ομιλίας (Διακόπτης τιμονιού)	90
Διακόπτης POWER VOLUME	57
Ε	
Εικονίδιο κατάστασης	11
Επεξήγηση εικονιδίων κατάστασης	11
Εισαγωγή χαρακτήρων και αριθμών/Κατάλογος λειτουργιών οθόνης	20
Εισαγωγή χαρακτήρων και αριθμών	20
Κατάλογος λειτουργιών οθόνης	22
Η	
Ηχοσύστημα	56
Αναδιάταξη πηγής ήχου	58
Ενεργοποίηση/απενεργοποίηση συστήματος	57
Θύρα USB	58
Μερικά βασικά στοιχεία	57
Πηγή ήχου	57
Πληροφορίες λειτουργίας	80
Ρυθμίσεις ήχου	58
Ρύθμιση οθόνης	60
Σύστημα φωνητικών εντολών	61
Ηχοσύστημα Bluetooth®	72
Καταχώρηση/Σύνδεση συσκευής Bluetooth®	75
Θ	
Θύρα USB	58
Κ	
Καταχώρηση/Σύνδεση μιας συσκευής Bluetooth®	26
Καταχώρηση ενός τηλεφώνου Bluetooth® για πρώτη φορά	26
Καταχώρηση μια συσκευής αναπαγωγής ήχου Bluetooth® για πρώτη φορά	28
Προφίλ	29
Λ	
Λεπτομέρειες ρυθμίσεων Bluetooth®	30
Διαγραφή μιας συσκευής Bluetooth®	34
Διόρθωση πληροφοριών συσκευής Bluetooth®	34
Εμφάνιση οθόνης ρυθμίσεων Bluetooth®	30
Καταχώρηση μιας συσκευής Bluetooth®	33
Οθόνη λεπτομερειών ρυθμίσεων Bluetooth®	36
Οθόνη ρυθμίσεων Bluetooth®	31
Σύνδεση μιας συσκευής Bluetooth®	31
Λειτουργία αρχικής οθόνης	19
Λειτουργία μηνυμάτων τηλεφώνου Bluetooth®	117
Απάντηση σε ένα μήνυμα (σύντομη απάντηση)	120
Δημιουργία νέου μηνύματος	119
Έλεγχος εισερχομένων μηνυμάτων	118
Έλεγχος εξερχομένων μηνυμάτων	119

Εμφάνιση οθόνης μηνυμάτων	117	Μέσω λίστας αγαπημένων	112
Κλήση του αποστολέα του μηνύματος	120	Μέσω πληκρολογίου	112
Λήψη ενός μηνύματος	117		
Λήψη μιας κλήσης μέσω			
συστήματος hands-free Bluetooth®	114		
Λίστα εντολών	92		
M			
Μικρόφωνο.....	109		
Μνήμη USB.....	67		
Μπουτόν Audio.....	56		
Μπουτόν Audio (οθόνη μενού).....	10		
Μπουτόν Audio (οθόνη ρυθμίσεων) .	13		
Μπουτόν Android Auto (οθόνη μενού)	10		
Μπουτόν Apple CarPlay (οθόνη μενού)	10		
Μπουτόν Bluetooth®			
(οθόνη ρυθμίσεων)	13		
Μπουτόν οθόνης (οθόνη Μενού).....	10		
Μπουτόν ομιλίας			
(Οθόνη ρυθμίσεων).....	13,51		
Μπουτόν οχήματος			
(Οθόνη ρυθμίσεων)	13,52		
Μπουτόν πληροφοριών			
(Οθόνη Μενού)	10		
Μπουτόν ρυθμίσεων (Οθόνη Μενού)	10		
Μπουτόν MENOY	10		
Μπουτόν PHONE	10		
Μπουτόν Τηλεφώνου (Οθόνη Μενού)	10		
Μπουτόν Τηλεφώνου			
(Οθόνη ρυθμίσεων)	13		
Μπουτόν Wi-Fi®			
(Οθόνη ρυθμίσεων).....	13		
O			
Οθόνη Μενού	10		
Λειτουργία οθόνης μενού	10		
Οθόνη ρυθμίσεων	13		
P			
Πηγή ήχου	57		
Πραγματοποίηση κλήσης μέσω			
συστήματος hands-free Bluetooth® .	111		
Μέσω αρχικής οθόνης	113		
Μέσω ιστορικού κλήσεων	111		
Μέσω λίστας επαφών	112		
Μέσω λίστας αγαπημένων	112		
Μέσω πληκρολογίου	112		
P			
Ραδιόφωνο	62		
Σύστημα ραδιοφωνικών			
δεδομένων (RDS).....	66		
Ρυθμίσεις ηχοσυστήματος	79		
Κοινές ρυθμίσεις	79		
Ρύθμιση οθόνης	24		
Ρυθμίσεις ομιλίας.....	51		
Εμφάνιση οθόνης ρυθμίσεων ομιλίας	51		
Οθόνη ρυθμίσεων ομιλίας	51		
Ρυθμίσεις οχήματος	52		
Εμφάνιση οθόνης			
ρυθμίσεων οχήματος	52		
Οθόνη ρυθμίσεων οχήματος	52		
Ορισμός λειτουργίας με κωδικό	53		
Ρυθμίσεις Τηλεφώνου	122		
Ρυθμίσεις επαφών/Ιστορικού			
κλήσεων	124		
Ρυθμίσεις εμφάνισης ειδοποιήσεων	123		
Ρυθμίσεις ήχων	122		
Ρυθμίσεις μηνυμάτων	129		
Ρυθμίσεις ώρας	49		
Σ			
Σύνδεση στο Miracast® μέσω			
Wi-Fi®	38		
Εμφάνιση οθόνης ρυθμίσεων Wi-Fi®	38		
Οθόνη ρυθμίσεων Wi-Fi®	39		
Συμβουλές λειτουργίας	39		
Σύζευξη οθόνης πληροφοριών			
με το σύστημα	25		
Συνομιλία μέσω συστήματος			
hands-free Bluetooth®	115		
Αναμονή εισερχόμενης κλήσης	116		
Αποστολή τόνων	115		
Εναλλαγή συνομιλητών	116		
Λειτουργία οθόνης αφής	18		
Λειτουργία οθόνης κλήσης	115		
Μετάδοση ρυθμίσεων έντασης ήχου	116		
Οθόνη αφής	17		
Χειρισμός οθόνης αφής	17		

138 Αλφαβητικό ευρετήριο

Σύστημα παρακολούθησης

οπισθοπορείας 96

Διαφορές μεταξύ της εικόνας στην οθόνη
και της πραγματικότητας..... 99

Κάμερα 98

Όταν πλησιάζετε σε τρισδιάστατα
αντικείμενα 101

Περιγραφή οθόνης 97

Προφυλάξεις κατά την οδήγηση 96

Προφυλάξεις 98

Σημεία που πρέπει να γνωρίζετε ... 103

Σύστημα φωνητικών εντολών 90

Λειτουργία συστήματος φωνητικών
εντολών 91

Χρήση συστήματος φωνητικών
εντολών 90

Σύστημα hands-free Bluetooth® 106

Σύστημα hands-free 106

T

Τηλέφωνο 106

Διάγνωση βλαβών 131

Καταχώρηση/Σύνδεση ενός τηλεφώνου
Bluetooth® 108

Λειτουργία οθόνης τηλεφώνου 106

Μερικά βασικά στοιχεία 107

Όταν μεταπωλείτε ή αποσύρετε το
αυτοκίνητο 110

Σχετικά με τις επαφές στην λίστα
επαφών 110

Σύστημα φωνητικών εντολών 110

**Για περισσότερες πληροφορίες σχετικά
με τα παρακάτω, ανατρέξτε στο “Owner’s
Manual”.**

- Παρακολούθηση ενέργειας
- Κατανάλωση καυσίμου
- Προσωποποιημένες ρυθμίσεις αυτο-
κινήτου



Πιστοποίηση

Manufacturer

• Name : Panasonic Corporation

• Address : 4261 Ikonobe-cho, Tsuzuki-ku, Yokohama-shi, Kanagawa-ken, 224-8520, Japan

Specifications of Bluetooth

Frequency band : 2402-2480MHz

Maximum radio-frequency power : 2.5mW Max

Specifications of WLAN

Frequency band : 2412-2472MHz

Maximum radio-frequency power : 100mW Max

Model No.[*]

CV-RS6AE1AE



Hereby, Panasonic Corporation declares that the radio equipment type [*] is in compliance with Directive 2014/53/EU.

The full text of the EU declaration of conformity is available at the following internet address:

<http://www.ptc.panasonic.eu/>

С настоящото Panasonic Corporation декларира, че този тип радиосъоръжен ие [*] е в съответствие с Директива 2014/53/ЕС.

Цялостният текст на ЕС декларацията за съответствие може да се намери на следния интернет адрес:

<http://www.ptc.panasonic.eu/>

Tímto Panasonic Corporation prohlašuje, že typ rádiového zařízení [*] je v souladu se směrnicí 2014/53/EU.
Úplné znění EU prohlášení o shodě je k dispozici na této internetové adrese:
<http://www.ptc.panasonic.eu/>

Hermed erklærer Panasonic Corporation, at radioudstyrstypen [*] er i overensstemmelse med direktiv 2014/53/EU.
EU-overensstemmelseserklæringens fulde tekst kan findes på følgende internetadresse:
<http://www.ptc.panasonic.eu/>

Hiermit erklärt Panasonic Corporation, dass der Funkanlagentyp [*] der Richtlinie 2014/53/EU entspricht.
Der vollständige Text der EU-Konformitätserklärung ist unter der folgenden Internetadresse verfügbar:
<http://www.ptc.panasonic.eu/>

Käesolevaga deklareerib Panasonic Corporation, et käesolev raadioseadme tüüp [*] vastab direktiivi 2014/53/EL nõuetele.
ELi vastavusdeklaratsiooni täielik tekst on kättesaadav järgmisel internetiaadressil:
<http://www.ptc.panasonic.eu/>

Με την παρούσα ο/η Panasonic Corporation, δηλώνει ότι ο ραδιοεξοπλισμός [*] πληροί την οδηγία 2014/53/ΕΕ.
Το πλήρες κείμενο της δήλωσης συμμόρφωσης ΕΕ διατίθεται στην ακόλουθη ιστοσελίδα στο διαδίκτυο:
<http://www.ptc.panasonic.eu/>

Por la presente, Panasonic Corporation declara que el tipo de equipo radioeléctrico [*] es conforme con la Directiva 2014/53/UE.
El texto completo de la declaración UE de conformidad está disponible en la dirección Internet siguiente:
<http://www.ptc.panasonic.eu/>

Le soussigné, Panasonic Corporation, déclare que l'équipement radioélectrique du type [*] est conforme à la directive 2014/53/UE.

Le texte complet de la déclaration UE de conformité est disponible à l'adresse internet suivante:

<http://www.ptc.panasonic.eu/>

Il fabbricante, Panasonic Corporation, dichiara che il tipo di apparecchiatura radio [*] è conforme alla direttiva 2014/53/UE.

Il testo completo della dichiarazione di conformità UE è disponibile al seguente indirizzo Internet:

<http://www.ptc.panasonic.eu/>

Ar šo Panasonic Corporation deklarē, ka radioiekārta [*] atbilst Direktīvai 2014/53/ES.

Pilns ES atbilstības deklarācijas teksts ir pieejams šādā interneta vietnē:

<http://www.ptc.panasonic.eu/>

Aš, Panasonic Corporation, patvirtinu, kad radijo įrenginių tipas [*] atitinka Direktyvą 2014/53/ES.

Visas ES atitikties deklaracijos tekstas prieinamas šiuo interneto adresu:

<http://www.ptc.panasonic.eu/>

Panasonic Corporation ovime izjavljuje da je radijska oprema tipa [*] u skladu s Direktivom 2014/53/EU.

Cjeloviti tekst EU izjave o sukladnosti dostupan je na sljedećoj internetskoj adresi:

<http://www.ptc.panasonic.eu/>

Panasonic Corporation igazolja, hogy a [*] típusú rádióberendezés megfelel a 2014/53/EU irányelvnek.

Az EU-megfelelőségi nyilatkozat teljes szövege elérhető a következő internetes címen:

<http://www.ptc.panasonic.eu/>

B'dan, Panasonic Corporation, niddikjara li dan it-tip ta' tagħmir tar-radju [*] huwa konformi mad-Direttiva 2014/53/UE.
It-test kollu tad-dikjarazzjoni ta' konformità tal-UE huwa disponibbli f'dan l-indirizz tal-Internet li ġej:
<http://www.ptc.panasonic.eu/>

Hierbij verklaar ik, Panasonic Corporation, dat het type radioapparatuur [*] conform is met Richtlijn 2014/53/EU.
De volledige tekst van de EU-conformiteitsverklaring kan worden geraadpleegd op het volgende internetadres:
<http://www.ptc.panasonic.eu/>

Panasonic Corporation niniejszym oświadcza, że typ urządzenia radiowego [*] jest zgodny z dyrektywą 2014/53/UE.
Pełny tekst deklaracji zgodności UE jest dostępny pod następującym adresem internetowym:
<http://www.ptc.panasonic.eu/>

O(a) abaixo assinado(a) Panasonic Corporation declara que o presente tipo de equipamento de rádio [*] está em conformidade com a Diretiva 2014/53/UE.
O texto integral da declaração de conformidade está disponível no seguinte endereço de Internet:
<http://www.ptc.panasonic.eu/>

Prin prezenta, Panasonic Corporation declară că tipul de echipamente radio [*] este în conformitate cu Directiva 2014/53/UE.
Textul integral al declarației UE de conformitate este disponibil la următoarea adresă internet:
<http://www.ptc.panasonic.eu/>

Panasonic Corporation týmto vyhlasuje, že rádiové zariadenie typu [*] je v súlade so smernicou 2014/53/EÚ.
Úplné EÚ vyhlásenie o zhode je k dispozícii na tejto internetovej adrese:
<http://www.ptc.panasonic.eu/>

Panasonic Corporation potrjuje, da je tip radijske opreme [*] skladen z Direktivo 2014/53/EU.

Celotno besedilo izjave EU o skladnosti je na voljo na naslednjem spletnem naslovu:

<http://www.ptc.panasonic.eu/>

Panasonic Corporation vakuuttaa, että radiolaitetyyppi [*] on direktiivin 2014/53/EU mukainen.

EU-vaatimustenmukaisuusvakuutuksen täysimittainen teksti on saatavilla seuraavassa internetosoitteessa:

<http://www.ptc.panasonic.eu/>

Härmed försäkrar Panasonic Corporation att denna typ av radioutrustning [*] ö verensstämmer med direktiv 2014/53/EU.

Den fullständiga texten till EU-försäkran om överensstämmelse finns på följande webbadress:

<http://www.ptc.panasonic.eu/>

- Gracenote, the Gracenote logo and logotype, "Powered by Gracenote", MusicID, Playlist Plus and MediaVOCs are either registered trademarks or trademarks of Gracenote, Inc. in the United States and/or other countries



Gracenote[®] End User License Agreement - Music

This application or device contains software from Gracenote, Inc. of Emeryville, California ("Gracenote"). The software from Gracenote (the "Gracenote Software") enables this application to perform disc and/or file identification and obtain music-related information, including name, artist, track and title information ("Gracenote Data") from online servers or embedded databases (collectively, "Gracenote Servers") and to perform other functions. You may use Gracenote Data only by means of the intended End-User functions of this application or device.

This application or device may contain content belonging to Gracenote's providers. If so, all of the restrictions set forth herein with respect to Gracenote Data shall also apply to such content and such content providers shall be entitled to all of the benefits and protections set forth herein that are available to Gracenote.

You agree that you will use Gracenote Data, the Gracenote Software, and Gracenote Servers for your own personal non-commercial use only. You agree not to assign, copy, transfer or transmit the Gracenote Software or any Gracenote Data to any third party. **YOU AGREE NOT TO USE OR EXPLOIT GRACENOTE DATA, THE GRACENOTE SOFTWARE, OR GRACENOTE SERVERS, EXCEPT AS EXPRESSLY PERMITTED HEREIN.**

You agree that your non-exclusive license to use the Gracenote Data, the Gracenote Software, and Gracenote Servers will terminate if you violate these restrictions. If your license terminates, you agree to cease any and all use of the Gracenote Data, the Gracenote Software, and Gracenote Servers. Gracenote reserves all rights in Gracenote Data, the Gracenote Software, and the Gracenote Servers, including all ownership rights. Under no circumstances will Gracenote become liable for any payment to you for any information that you provide. You agree that Gracenote, Inc. may enforce its rights under this Agreement against you directly in its own name.

The Gracenote service uses a unique identifier to track queries for statistical purposes. The purpose of a randomly assigned numeric identifier is to allow the Gracenote service to count queries without knowing anything about who you are. For more information, see the web page for the Gracenote Privacy Policy for the Gracenote service.

The Gracenote Software and each item of Gracenote Data are licensed to you "AS IS." Gracenote makes no representations or warranties, express or implied, regarding the accuracy of any Gracenote Data from the Gracenote Servers. Gracenote reserves the right to delete data from the Gracenote Servers or to change data categories for any cause that Gracenote deems sufficient. No warranty is made that the Gracenote Software or Gracenote Servers are error-free or that functioning of Gracenote Software or Gracenote Servers will be uninterrupted. Gracenote is not obligated to provide you with new enhanced or additional data types or categories that Gracenote may provide in the future and is free to discontinue its services at any time.

GRACENOTE DISCLAIMS ALL WARRANTIES EXPRESS OR IMPLIED, INCLUDING, BUT NOT LIMITED TO, IMPLIED WARRANTIES OF MERCHANTABILITY, FITNESS FOR A PARTICULAR PURPOSE, TITLE, AND NON-INFRINGEMENT. GRACENOTE DOES NOT WARRANT THE RESULTS THAT WILL BE OBTAINED BY YOUR USE OF THE GRACENOTE SOFTWARE OR ANY GRACENOTE SERVER. IN NO CASE WILL GRACENOTE BE LIABLE FOR ANY CONSEQUENTIAL OR INCIDENTAL DAMAGES OR FOR ANY LOST PROFITS OR LOST REVENUES.

copyright © 2000 to present Gracenote

This product is licensed under the MPEG-4 patent portfolio license, AVC patent portfolio license and VC-1 patent portfolio license for the personal use of a consumer or other uses in which it does not receive remuneration to

(i) encode video in compliance with the MPEG-4 Visual Standard, AVC Standard and VC-1 Standard ("MPEG-4/AVC/VC-1 Video") and/or

(ii) decode MPEG-4/AVC/VC-1 Video that was encoded by a consumer engaged in a personal activity and/or was obtained from a video provider licensed to provide MPEG-4/AVC/VC-1 Video.

No license is granted or shall be implied for any other use.

Additional information may be obtained from MPEG LA, L.L.C. See <http://www.mpegla.com>.



